

KÄRCHER

makes a difference

BR 47/35 ESC

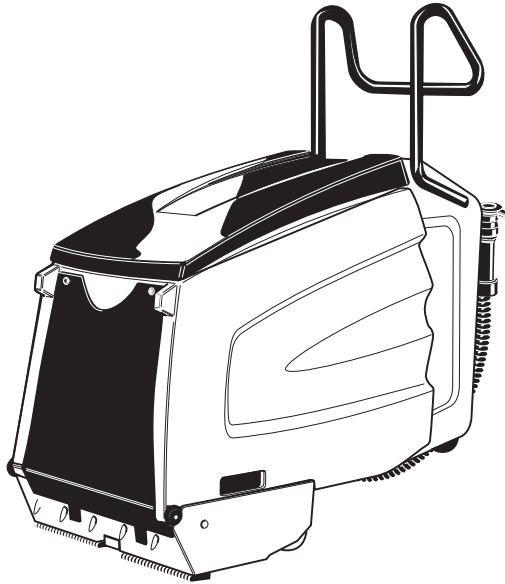

Deutsch	3
English	16
Français	29
Italiano	42
Nederlands	55
Español	68
Português	81
Dansk	94
Norsk	107
Svenska	120
Suomi	133
Ελληνικά	146
Türkçe	160
Русский	173
Magyar	186
Čeština	199
Polski	212
Slovenčina	226
Eesti	239
Latviešu	252
Lietuviškai	265
Українська	278
العربية	304

Register and win!
www.kärcher.com/register-and-win



EAC



59619220 12/19



Lesen Sie vor der ersten Benutzung Ihres Gerätes diese Originalbetriebsanleitung, handeln Sie danach und bewahren Sie diese für späteren Gebrauch oder für Nachbesitzer auf.

Inhaltsverzeichnis

Sicherheitshinweise	DE	1
Funktion	DE	1
Bestimmungsgemäße Verwendung	DE	2
Umweltschutz	DE	2
Bedien- und Funktionselemente	DE	3
Vor Inbetriebnahme.	DE	4
Inbetriebnahme	DE	5
Betrieb.	DE	5
Außerbetriebnahme	DE	7
Pflege und Wartung	DE	7
Transport.	DE	10
Lagerung.	DE	10
Hilfe bei Störungen	DE	11
Technische Daten	DE	12
Garantie	DE	12
Zubehör und Ersatzteile	DE	12
EU-Konformitätserklärung.	DE	13

Sicherheitshinweise

Für Betreiber:

Stellen Sie sicher, dass alle Benutzer dieses Gerätes mit dem Inhalt dieser Betriebsanleitung sowie mit den nationalen Vorschriften zur Arbeitssicherheit vertraut sind. Die Benutzer müssen fachgerecht in die Bedienung des Gerätes eingewiesen sein.

Für Benutzer:

Lesen und beachten Sie vor der ersten Benutzung des Gerätes diese Bedienungsanleitung und beiliegende Broschüre Sicherheitshinweise für Bürstenreinigungsgeräte 5.956-251.0.

Gefahrenstufen

△ **GEFAHR**

Für eine unmittelbar drohende Gefahr, die zu schweren Körperverletzungen oder zum Tod führt.

△ **WARNING**

Für eine möglicherweise gefährliche Situation, die zu schweren Körperverletzungen oder zum Tod führen könnte.

△ **VORSICHT**

Hinweis auf eine möglicherweise gefährliche Situation, die zu leichten Verletzungen führen kann.

ACHTUNG

Hinweis auf eine möglicherweise gefährliche Situation, die zu Sachschäden führen kann.

Sicherheitseinrichtungen

Sicherheitseinrichtungen dienen dem Schutz des Benutzers und dürfen nicht außer Betrieb gesetzt oder in ihrer Funktion umgangen werden.

Fußpedal

Das Gerät kann nur gestartet werden, wenn das Fußpedal ganz heruntergedrückt ist. Nach dem Loslassen des Fußpedals stoppt die Maschine.

Funktion

Vom feststehenden Rolltreppenreiniger wird Reinigungsflüssigkeit (aus dem Frischwassertank) auf den laufenden Fahrsteig/die laufende Rolltreppe aufgetragen. Die Walzenbürsten bürsten dabei die Reinigungsflüssigkeit entgegen der Laufrichtung in die Fahrsteig-/Rolltreppen-Rillen. Im gleichen Arbeitsgang wird die verschmutzte Reinigungsflüssigkeit über Aufnahmebürsten in den Schmutzwassertank des Gerätes aufgesaugt.



Bestimmungsgemäße Verwendung

Dieses Gerät ist für den gewerblichen und industriellen Gebrauch geeignet, z.B. in Hotels, Schulen, Krankenhäusern, Fabriken, Läden, Büros und Vermietergeschäften.

Verwenden Sie dieses Gerät ausschließlich gemäß den Angaben in dieser Betriebsanleitung.

- Das Gerät darf nur zum Reinigen der Trittplächen von Fahrsteigen und Rolltreppen benutzt werden.
- Dieses Gerät ist nur für den Gebrauch in Innenräumen bestimmt.
- Die Laufrichtung der zu reinigenden Anlage muss so eingestellt sein, dass sich der Fahrsteig/die Rolltreppe vom Gerät weg bewegt.
- Zur Reinigung von Rolltreppen darf das Gerät nur am unteren Ende der Rolltreppe eingesetzt werden.
- Das Gerät darf nur mit Original-Zubehör und -Ersatzteilen ausgestattet werden.

Umweltschutz

	Die Verpackungsmaterialien sind recyclebar. Bitte werfen Sie die Verpackungen nicht in den Hausmüll, sondern führen Sie diese einer Wiederverwertung zu.
	Altgeräte enthalten wertvolle recyclingfähige Materialien, die einer Verwertung zugeführt werden sollten. Batterien, Öl und ähnliche Stoffe dürfen nicht in die Umwelt gelangen. Bitte entsorgen Sie Altgeräte deshalb über geeignete Sammelsysteme.

Hinweise zu Inhaltsstoffen (REACH)

Aktuelle Informationen zu Inhaltsstoffen finden Sie unter:

www.kaercher.de/REACH

Bedien- und Funktionselemente

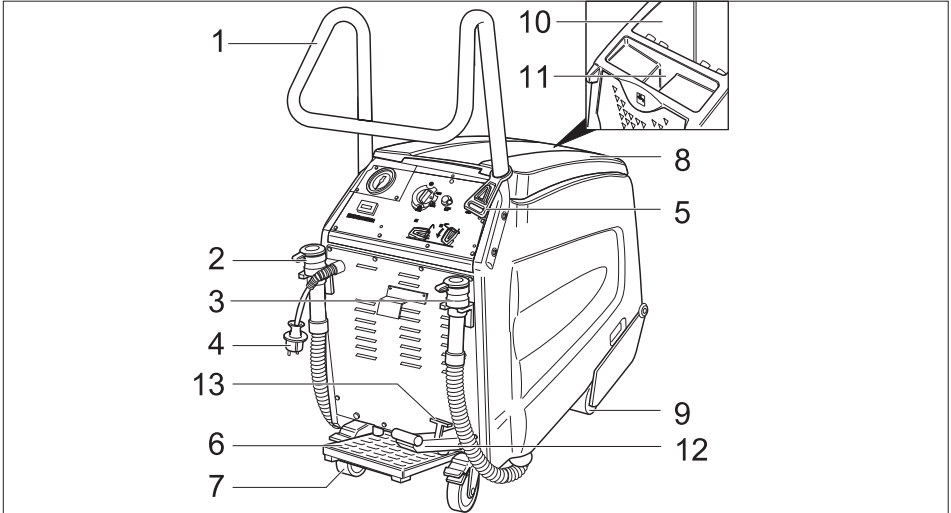

- | | | | |
|---|-------------------------------------|----|--|
| 1 | Schubbügel | 8 | Deckel Schmutzwassertank |
| 2 | Ablassschlauch Frischwasser | 9 | Vordere Räder |
| 3 | Ablassschlauch Schmutzwasser | 10 | Schmutzwassertank |
| 4 | Netzstecker | 11 | Einfüllöffnung Frischwassertank |
| 5 | Zugentlastungshaken | 12 | Pedal zur Absenkung/Anhebung des Bürstenkopfes |
| 6 | Fußpedal | 13 | Hebel zur Arretierung des Bürstenkopfes |
| 7 | Hintere Räder mit Arretierungshebel | | |

Bedienpult

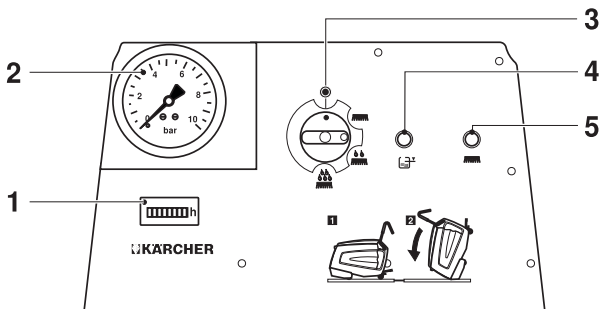

- | | |
|---|--|
| 1 | Betriebsstundenzähler |
| 2 | Anzeige Pumpendruck |
| 3 | Geräteschalter |
| 4 | Kontrollleuchte „Schmutzwassertank voll“ |
| 5 | Kontrollleuchte „Überlast Bürstenmotor“ |

Symbole auf dem Gerät

	Abläss Schmutzwasser
	Abläss Frischwasser
	Einfüllöffnung Frischwassertank
	Feststellbremse
	Fußpedal
	Vor dem Kippen des Gerätes Frisch- und Schmutzwassertank leeren.

Vor Inbetriebnahme

- Verpackung bis auf die Holzpalette entfernen.

Schubbügel montieren

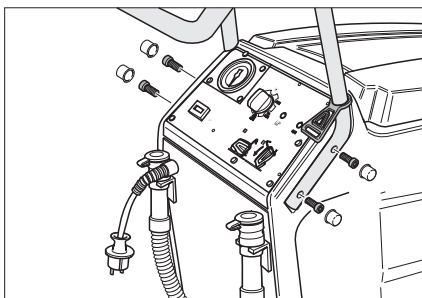

- Schubbügel in die Aussparungen am Gerät einsetzen.
- Schubbügel mit den 4 beiliegenden Schrauben befestigen.
- Abdeckkappen befestigen.
- Zugentlastungshaken am Schubbügel einhängen.

Abladen

- Hintere Räder feststellen, Holzklötze zur Arretierung der Räder entfernen.
- Vier gekennzeichnete Bodenbretter der Palette sind mit Schrauben befestigt. Diese Bretter abschrauben.

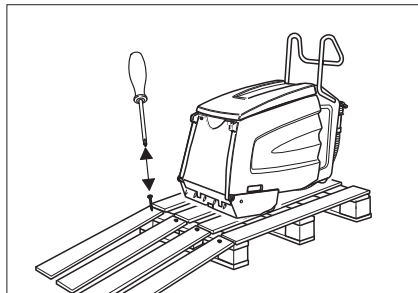

- Bretter auf die Kante der Palette legen. Bretter so ausrichten, dass sie vor den Rädern des Gerätes liegen. Bretter mit den Schrauben befestigen.
- Gerät langsam von der Rampe schieben.

Frostschutzmittel entfernen

Hinweis:

Bei der Herstellung wurde das Gerät mit Frostschutzmittel gespült. Vor der Erstinbetriebnahme muss das Frostschutzmittel entfernt werden.

- 10 Liter Frischwasser in den Frischwassertank einfüllen.
- Fußpedal treten.
- Geräteschalter auf Grundreinigung einstellen.
- Gerät so lange in Betrieb lassen, bis der Druck auf dem Manometer absinkt.

Inbetriebnahme

Vorbereitung Fahrsteig/Rolltreppe

⚠ **GEFAHR**

Verletzungsgefahr! Das Gerät kann hängen bleiben und vom Fahrsteig/von der Rolltreppe mitgerissen werden. Trittböden und Rillenprofil vor der Reinigung auf Deformationen untersuchen und eingeklemmte Gegenstände entfernen. Stellen Sie für den Notfall sicher, dass Sie wissen, wo sich der Not-Aus-Taster des Fahrsteiges/der Rolltreppe befindet.

- Fahrsteig/Rolltreppe weiträumig absperren, solange gereinigt wird und die Trittböden noch feucht sind.
- Fahrsteig/Rolltreppe einschalten.
- Sicherstellen, dass die Laufrichtung des Fahrsteiges/der Rolltreppe vom Gerät weg ist.

Vorbereitung Gerät

- Prüfen, ob Kämme und Führungsschiene des Gerätes auf das Fabrikat von Fahrsteig/Rolltreppe abgestimmt sind. Bei Bedarf Kämme und Führungsschiene austauschen.

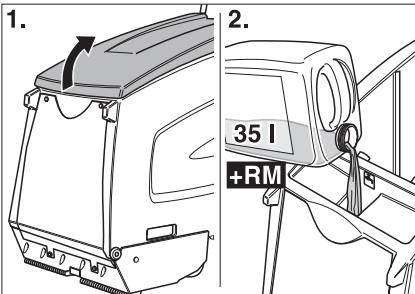

- Deckel des Frischwassertanks öffnen.
- Frischwasser einfüllen.

ACHTUNG

Beschädigungsgefahr. Nur empfohlene Reinigungsmittel verwenden. Für andere Reinigungsmittel trägt der Betreiber das erhöhte Risiko hinsichtlich der Betriebssicherheit und Unfallgefahr.

Nur Reinigungsmittel verwenden, die frei von Lösungsmitteln, Salz- und Flusssäure sind. Sicherheitshinweise auf den Reinigungsmitteln beachten.

Hinweis:

Keine stark schäumenden Reinigungsmittel verwenden.

- Reinigungsmittel einfüllen.
- Deckel des Frischwassertanks schließen.
- Gerät vor das Fahrsteig-/Rolltreppen-Podest fahren.

Betrieb

⚠ **GEFAHR**

Verletzungsgefahr!

- Gerät nicht auf geneigten Flächen benutzen.
- Fußpedal nur mit einem Fuß treten. Der andere Fuß muss fest und sicher auf dem Boden stehen bleiben.
- Schubbügel immer mit mindestens einer Hand festhalten.
- Locker sitzende Kleidungsstücke oder Schmuck können von bewegten Teilen des Fahrsteiges/der Rolltreppe erfasst werden. Deswegen Schmuck ablegen, eng anliegende Kleidung und Sicherheitsschuhe tragen.

Reinigungsarten

Die Reinigungszeit ist vom Verschmutzungsgrad abhängig und wird in drei Reinigungsarten unterteilt.

Trockensaugen



Trockensaugen der bereits gereinigten Fahrsteige/Rolltreppen.

Unterhaltsreinigung



Reinigung leicht verschmutzter Fahrsteige/Rolltreppen (in der Regel in kurzen, regelmäßigen Zeitabständen). In dieser Einstellung arbeitet das Gerät mit reduzierter Wassermenge. Die Wasserpumpe taktet.

Grundreinigung



Reinigung stark verschmutzter Fahrsteige/ Rolltreppen (in der Regel wenn über einen längeren Zeitraum nicht gereinigt wurde). Besonders stark verschmutzte Bereiche sollten manuell vorgereinigt werden.

Hinweise zur Reinigung

- Groben, losen Schmutz zunächst von Hand abkehren.
- Feste Gegenstände (z. B. Steine) aus den Rillen der Trittfläche entfernen.
- Stirnflächen der Trittstufen bei Rolltreppen von Hand reinigen.
- Trittflächen in überlappenden Bahnen reinigen. Dazu Gerät aus der Arbeitsposition fahren und seitlich versetzen.
- Trittflächen während der Reinigung beobachten. Sie sollen feucht, aber nicht nass sein. Es soll kein Schaum zurückbleiben.
- Zunächst feucht (mit Reinigungsflüssigkeit), dann trocken (Geräteschalter auf Trockensaugen) reinigen.
- Abschließend einmal mit klarem Wasser reinigen, um Reste der Reinigungsflüssigkeit zu entfernen.

Reinigungsbetrieb

⚠ GEFAHR

Verletzungs- und Stromschlaggefahr! Verlängerungskabel immer so verlegen, dass es nicht eingeklemmt oder gequetscht werden kann und nicht zur Stolpergefahr wird.

➔ Netzstecker einstecken.

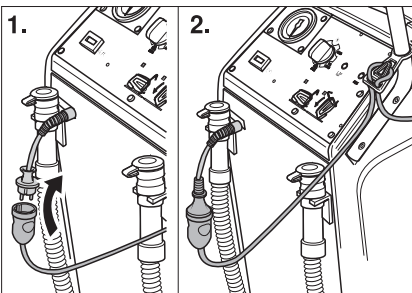

- ➔ Ende des Verlängerungskabels als Schlaufe in Zugentlastungshaken einhängen.
- ➔ Hintere Räder arretieren.

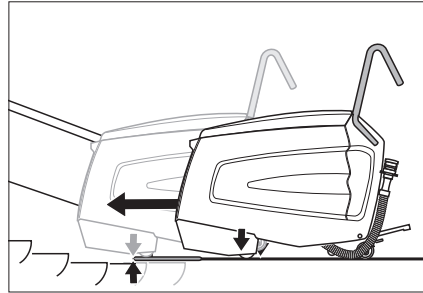

- ➔ Gerät so auf das Podest schieben, dass die vorderen Räder die erste Trittfläche des laufenden Fahrsteiges/der laufenden Rolltreppe nicht berühren.
- ➔ Pedal zur Absenkung des Bürstenkopfes betätigen. Bürstenkopf wird abgesenkt und Hebel zur Arretierung rastet ein.

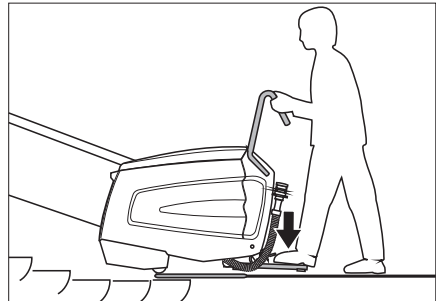

- ➔ Fußpedal mit einem Fuß treten und dabei Gerät seitlich etwas hin und her bewegen. Das Gerät zentriert sich in den Rillen der Trittflächen, danach ist ein Rauschen hörbar.

⚠ GEFAHR

Verletzungsgefahr! Das Gerät darf nicht weiter, als unten angegeben auf die Rolltreppe geschoben werden. Sonst besteht die Gefahr, dass das Gerät von der Rolltreppe mitgerissen wird. Bei Gefahr sofort den Not-Aus-Taster der Rolltreppe betätigen.

Der Reinigungskopf muss flach auf der Rolltreppe aufliegen.

- ➔ Geräteschalter auf Unterhaltsreinigung oder Grundreinigung stellen. Gerät startet.

Hinweis:

Bei vollem Schmutzwassertank schaltet das Gerät ab. Zur erneuten Inbetriebnahme Schmutzwassertank leeren und Geräteschalter kurz auf „0“ stellen.

- Reinigung so lange ausführen, bis Fahrsteig/Rolltreppe 1 bis 2 Umläufe durchgeführt hat. Anschließend Gerät seitlich versetzen und neuen Reinigungsvorgang starten.

Gerät seitlich versetzen

- Geräteschalter auf Stellung Trockensaugen stellen. Trockensaugen wird aktiviert.
- Pumpendruck auf 0 bar absinken lassen.
- Geräteschalter auf „0“ stellen.
- Fußpedal entlasten.
- Pedal zur Anhebung des Bürstenkopfes betätigen. Bürstenkopf wird angehoben.
- Gerät seitlich versetzen.
- Pedal zur Absenkung des Bürstenkopfes betätigen. Bürstenkopf wird abgesenkt und Hebel zur Arretierung rastet ein.
- Fußpedal treten und Gerät in Rillen der Trittflächen zentrieren.
- Geräteschalter auf Unterhaltsreinigung oder Grundreinigung stellen.
- Abschließend einmal mit klarem Wasser reinigen, um Reste der Reinigungsflüssigkeit zu entfernen.

⚠ GEFAHR

Verletzungsgefahr! Zum Nachfüllen von Reinigungsflüssigkeit, Gerät immer aus der Arbeitsposition wegfahren.

Außerbetriebnahme

Reinigung beenden

- Geräteschalter auf Stellung Trockensaugen stellen. Trockensaugen wird aktiviert.
- Pumpendruck auf 0 bar absinken lassen.
- Geräteschalter auf „0“ stellen.
- Fußpedal entlasten.
- Hebel zur Arretierung und Pedal zur Anhebung des Bürstenkopfes betätigen. Bürstenkopf wird angehoben.
- Hintere Räder lösen.

- Gerät aus der Arbeitsposition und vom Podest wegfahren, bis es auf festem Boden steht.

Gerät abstellen

- Netzstecker ziehen.

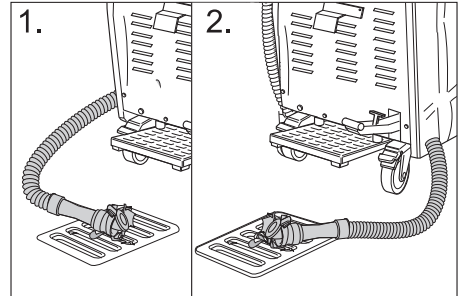

- Restliche Reinigungsflüssigkeit ablassen und entsorgen.
- Schmutzwasser ablassen und entsorgen.
- Gerät innen und außen reinigen. Tanks mit klarem Wasser spülen.
- Gerät nur in frostfreiem Raum und auf ebenem, sauberem Boden abstellen.
- Hintere Räder arretieren.
- Absperrung des Fahrsteiges/der Rolltreppe erst entfernen, wenn der gesamte Arbeitsbereich wieder trocken ist. Bei Nässe auf Fahrsteig/Rolltreppe besteht Unfallgefahr durch Ausrutschen.

Pflege und Wartung

⚠ GEFAHR

Verletzungsgefahr! Vor allen Arbeiten am Gerät:

- Geräteschalter auf „0“ stellen.
- Netzstecker ziehen.
- Hintere Räder arretieren.
- Restliche Reinigungsflüssigkeit ablassen und entsorgen.
- Schmutzwasser ablassen und entsorgen.

Gerät reinigen

ACHTUNG

Beschädigungsgefahr! Gerät nicht mit Wasser abspritzen und keine aggressiven Reinigungsmittel verwenden.

- Gerät außen mit feuchtem, in milder Waschlauge getränktem Lappen reinigen.
- Schmutzwassertank innen auswischen.
- Flusensieb reinigen.

Wartungsintervalle

Gerät in Wartungsposition kippen

Um verschiedene Prüf- und Wartungsarbeiten durchführen zu können, muss der Rolltreppenreiniger von seiner Unterseite zugänglich sein.

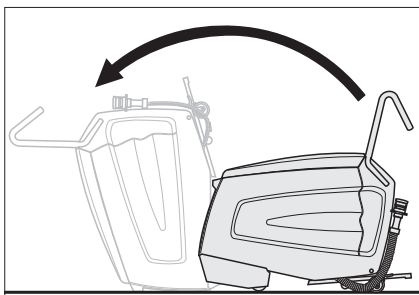

- Gerät zusammen mit einer Hilfsperson nach vorne kippen, bis es auf der vorderen Gehäusefläche steht.

Täglich vor Gebrauch

- Sprühbild der Düsen prüfen.
- Ansaugdüsen auf Verschmutzung prüfen.
- Not-Aus-Funktion des Fußpedals prüfen. Fußpedal betätigen, Geräteschalter auf Trockensaugen stellen, Gerät muss laufen. Fußpedal loslassen, Gerät muss stoppen. Reparatur nur durch Kundendienst vornehmen lassen.
- Arretierung der hinteren Räder prüfen. Reparatur nur durch Kundendienst vornehmen lassen.
- Auf Verschleiß prüfen: Walzenbürsten, Aufnahmebürsten, Kämme, Führungsschiene, Schläuche, Stopper und vordere Räder. Stopper

und vordere Räder bei Bedarf nur durch Kundendienst austauschen lassen.

- Netzkabel und Netzstecker auf Beschädigung und Bruch prüfen. Austausch nur durch Kundendienst oder Elektrofachkraft vornehmen lassen.

Nach 100 Betriebsstunden

- Alle Befestigungsteile auf festen Sitz prüfen.
- Antriebsriemen auf Spannung und Verschleiß prüfen lassen (Kundendienst).

Wartungsarbeiten

Flusensieb reinigen

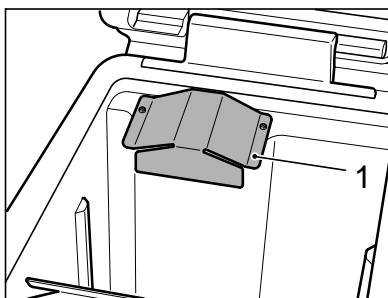

- Blechabdeckung mit Innensechsrund-Schlüssel (Torx) abschrauben.

Hinweis:

Ein Innensechsrund-Schlüssel (Torx) befindet sich in der Halterung des Ablassschlauchs Schmutzwasser.

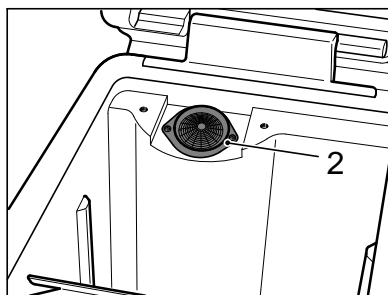

- Flusensieb reinigen.
- Blechabdeckung anschrauben.

Walzenbürsten und Aufnahmebürsten austauschen

- Alle 4 Schrauben herausdrehen und Lagerdeckel abnehmen.

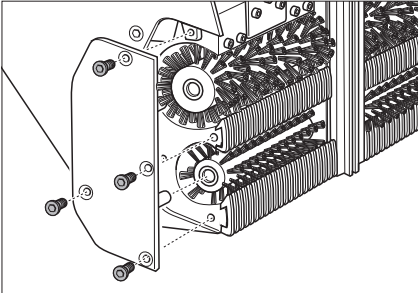

- Walzenbürsten (groß) und Aufnahmebürsten (klein) herausziehen und ersetzen (Sechskant-Aufnahmen der Bürsten beachten!). Käbme und Ansaugdüsen bei diesem Arbeitsschritt ebenfalls prüfen und je nach Bedarf austauschen oder reinigen.

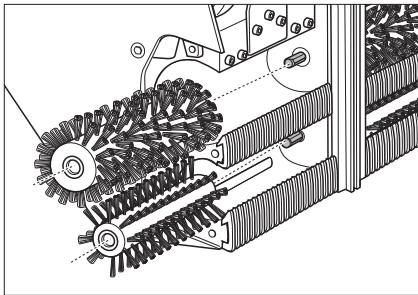

Käbme austauschen

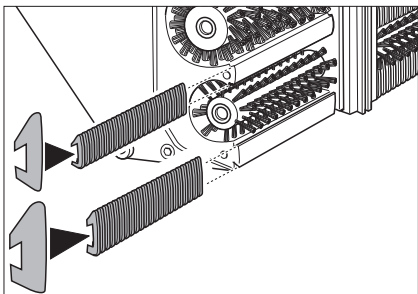

- Käbme herausziehen und ersetzen. Dazu Einlaufkäbme auf schmale, Auslaufkäbme auf breite Schiene aufschieben.

Ansaugdüsen reinigen

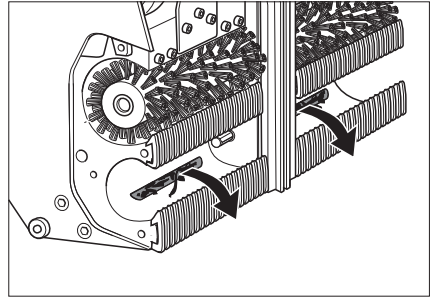

- Verunreinigungen aus den Ansaugdüsen herausziehen, nicht hineindrücken.

Führungsschiene austauschen

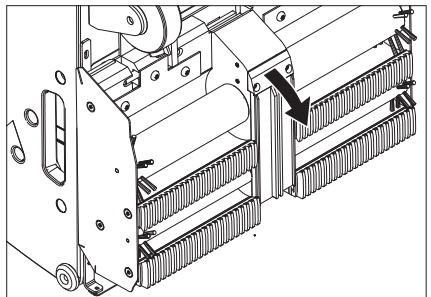

- Befestigungsschrauben der Halterung für die Führungsschiene lösen.
- Führungsschiene ausbauen.
- Einbau der neuen Führungsschiene in umgekehrter Reihenfolge. Auf festen Sitz achten.

Düsen und Filter für Reinigungsflüssigkeit prüfen

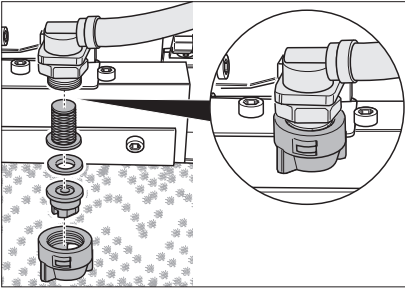

- Überwurfmutter lösen. Düse, Dichtungsscheibe und Sieb herausnehmen.
- Düse reinigen oder neue Düse in die Überwurfmutter einsetzen.
- Dichtungsscheibe und Sieb einsetzen und Überwurfmutter von Hand festziehen.

Schoner austauschen

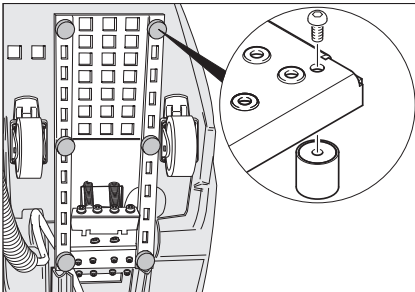

- Schoner mit einem Schraubendreher abschrauben und ersetzen.

Transport

⚠ **GEFAHR**

Verletzungsgefahr! Keine Steigungen über 5° befahren. Gerät nie auf Rolltreppen/ Fahrsteigen befördern.

⚠ **VORSICHT**

Verletzungs- und Beschädigungsgefahr! Gewicht des Gerätes beim Transport beachten.

- Hintere Räder arretieren.
- Gerät mit Spanngurten und Seilen gegen Verrutschen sichern.

Lagerung

⚠ **VORSICHT**

Verletzungs- und Beschädigungsgefahr! Gewicht des Gerätes bei Lagerung beachten.

Dieses Gerät darf nur in Innenräumen gelagert werden.

Hilfe bei Störungen

⚠ **GEFAHR**

Verletzungsgefahr! Vor allen Arbeiten am Gerät:

→ Geräteschalter auf „0“ stellen.

→ Netzstecker ziehen.

→ Hintere Räder arretieren.

→ Restliche Reinigungsflüssigkeit ablassen und entsorgen.

→ Schmutzwasser ablassen und entsorgen.

Störung	Behebung
Motor/Pumpe läuft nicht an oder schaltet während des Betriebs selbstständig ab.	Schmutzwassertank voll, leeren.
	Fußpedal treten.
Kontrollleuchte „Schmutzwassertank voll“ leuchtet.	Schmutzwassertank voll, leeren.
Arbeitsdruck von mindestens 3 bar wird nicht erreicht.	Falls Frischwassertank leer ist, ganz füllen (35 Liter).
	Leitungssystem auf Undichtigkeit prüfen. Bei Bedarf vom Kundendienst abdichten lassen.
	Düsen prüfen.
	Pumpe vom Kundendienst reinigen lassen.
Gereinigte Trittplächen sind zu nass.	Kämme auf Verschleiß prüfen, bei Bedarf austauschen.
	Dichtung des Schmutzwassertank-Deckels auf Beschädigung prüfen, bei Bedarf austauschen.
	Aufnahmebürsten auf Verschleiß prüfen, bei Bedarf austauschen.
	Ansaugdüsen und Saugschläuche auf Verstopfung prüfen, bei Bedarf reinigen.
	Prüfen, ob Schmutzwassertank-Deckel ganz geschlossen ist.
	Prüfen, ob richtige Kämme montiert sind.
Gereinigte Trittplächen sind nicht sauber.	Düsen für Reinigungsflüssigkeit auf Verstopfung prüfen, bei Bedarf reinigen oder austauschen.
	Dichtung des Schmutzwassertank-Deckels auf Beschädigung prüfen, bei Bedarf austauschen.
	Walzenbürsten und Aufnahmebürsten auf Verschleiß prüfen, bei Bedarf austauschen.
	Reinigungsmittel prüfen. Konzentration der Reinigungsmittellösung prüfen.
	Aufnahmebürsten auf Verschleiß prüfen, bei Bedarf austauschen.
	Prüfen, ob Schmutzwassertank-Deckel ganz geschlossen ist.
	Prüfen, ob richtige Kämme montiert sind.
Kontrollleuchte „Überlast Bürstenmotor“ leuchtet.	Geräteschalter auf „0“ stellen, anschließend wieder in die gewünschte Betriebsstellung drehen. Tritt der Fehler häufiger auf, Kundendienst rufen.
	Bänder oder Schnüre von Bürsten entfernen.

Technische Daten

Leistungsdaten		
Nennspannung	V	220-240
Frequenz	Hz	50/60
Steuerspannung	V	12
Nennleistung (max.)	W	1400
Saugmotorleistung	W	800
Bürstmotorleistung	W	600
Schutzklasse		IPX4
Pumpendruck	bar	3-4
Wasserverbrauch	l/h	25-50
Drehzahl Walzenbürste	1/min	870
Drehzahl Aufnahmebürste	1/min	1090
Maße und Gewichte		
Arbeitsbreite	mm	470
Breite	mm	480
Länge	mm	1150
Höhe mit Schubbügel	mm	1050
Höhe ohne Schubbügel	mm	760
Volumen Frisch-/Schmutzwassertank	l	35/35
Transportgewicht	kg	ca. 90
Zulässiges Gesamtgewicht	kg	ca. 125
Ermittelte Werte gemäß EN 60335-2-72		
Schwingungsgesamtwert	m/s ²	0,3
Unsicherheit K	m/s ²	0,2
Schalldruckpegel L _{pA}	dB(A)	<75
Unsicherheit K _{pA}	dB(A)	2
Schalleistungspegel L _{WA} + Unsicherheit K _{WA}	dB(A)	90

Garantie

In jedem Land gelten die von unserer zuständigen Vertriebsgesellschaft herausgegebenen Garantiebedingungen. Etwaige Störungen an Ihrem Gerät beseitigen wir innerhalb der Garantiefrist kostenlos, sofern ein Material- oder Herstellungsfehler die Ursache sein sollte. Im Garantiefall wenden Sie sich bitte mit Kaufbeleg an Ihren Händler oder die nächste autorisierte Kundendienststelle.

Zubehör und Ersatzteile

Nur Original-Zubehör und Original-Ersatzteile verwenden, sie bieten die Gewähr für einen sicheren und störungsfreien Betrieb des Gerätes.

Informationen über Zubehör und Ersatzteile finden Sie unter www.kaercher.com.

EU-Konformitätserklärung

Hiermit erklären wir, dass die nachfolgend bezeichnete Maschine aufgrund ihrer Konzipierung und Bauart sowie in der von uns in Verkehr gebrachten Ausführung den einschlägigen grundlegenden Sicherheits- und Gesundheitsanforderungen der EU-Richtlinien entspricht. Bei einer nicht mit uns abgestimmten Änderung der Maschine verliert diese Erklärung ihre Gültigkeit.

Produkt: Rolltreppenreiniger

Typ: 1.310-xxx

Einschlägige EU-Richtlinien

2006/42/EG (+2009/127/EG)

2014/30/EU

Angewandte harmonisierte Normen

EN 55014-1: 2017

EN 55014-2: 2015

EN 60335-1

EN 60335-2-72

EN 61000-3-2: 2014

EN 61000-3-3: 2013

EN 62233: 2008

Angewandte nationale Normen

-

Die Unterzeichnenden handeln im Auftrag und mit Vollmacht des Vorstands.



H. Jenner

Chairman of the Board of Management



S. Reiser

Director Regulatory Affairs & Certification

Dokumentationsbevollmächtigter:

S. Reiser

Alfred Kärcher SE & Co. KG

Alfred-Kärcher-Straße 28-40

71364 Winnenden (Germany)

Tel.: +49 7195 14-0

Fax: +49 7195 14-2212

Winnenden, 2019/05/01



Please read and comply with these original instructions prior to the initial operation of your appliance and store them for later use or subsequent owners.

Contents

Safety instructions	EN	1
Function	EN	1
Proper use	EN	1
Environmental protection	EN	2
Operating and Functional Elements	EN	3
Before Startup	EN	4
Start up	EN	5
Operation	EN	5
Shutting down	EN	7
Care and maintenance	EN	7
Transport	EN	10
Storage	EN	10
Troubleshooting	EN	11
Technical specifications	EN	12
Warranty	EN	12
Accessories and Spare Parts . .	EN	12
EU Declaration of Conformity .	EN	13

Safety instructions

For operator:

Please ensure that all users of the machine have read and understood the contents of this Operating Instructions Manual and are familiar with the local regulations about work safety. The users must have been technically trained to use this appliance.

For users:

Before using the appliance for the first time, read and observe these operating instructions and the accompanying brochure:

Safety information for brush cleaning units 5.956-251.0.

Danger or hazard levels

⚠ DANGER

Immediate danger that can cause severe injury or even death.

⚠ WARNING

Possible hazardous situation that could lead to severe injury or even death.

⚠ CAUTION

Pointer to a possibly dangerous situation, which can lead to minor injuries.

ATTENTION

Pointer to a possibly dangerous situation, which can lead to property damage.

Safety Devices

Safety devices serve to protect the user and must not be rendered in operational or their functions bypassed.

Foot pedal

The appliance can only be started when you press the foot pedal fully downwards. The machine stops when you release the foot pedal.

Function

From the stationary escalator cleaner, detergent fluid (from the fresh water tank) is applied to the running traveller/ escalator. The rolling brushes brush the detergent against the running direction into the ridges of the traveller/ escalator. In the same working step, the dirty detergent is sucked into the dirt water tank of the machine via the intake brushes.

Proper use

This appliance is suited for the commercial use, e.g. in hotels, schools, hospitals, factories, shops, offices, and rental companies. Use this appliance only as directed in these operating instructions.

- The appliance may only be used to clean the stepping areas of travellers/ escalators.
- This unit is only to be used indoors.
- The running or movement direction of the unit to be cleaned must be adjusted in such a way that the traveller/ escalator moves away from the machine.
- To clean the escalator, place the machine only at the lower end of the escalator.
- The appliance may only be equipped with original accessories and spare parts.

Environmental protection



The packaging material can be recycled. Please do not throw the packaging material into household waste; please send it for recycling.



Old appliances contain valuable materials that can be recycled; these should be sent for recycling. Batteries, oil, and similar substances must not enter the environment. Please dispose of your old appliances using appropriate collection systems.

Notes about the ingredients (REACH)

You will find current information about the ingredients at:

www.kaercher.com/REACH

Operating and Functional Elements

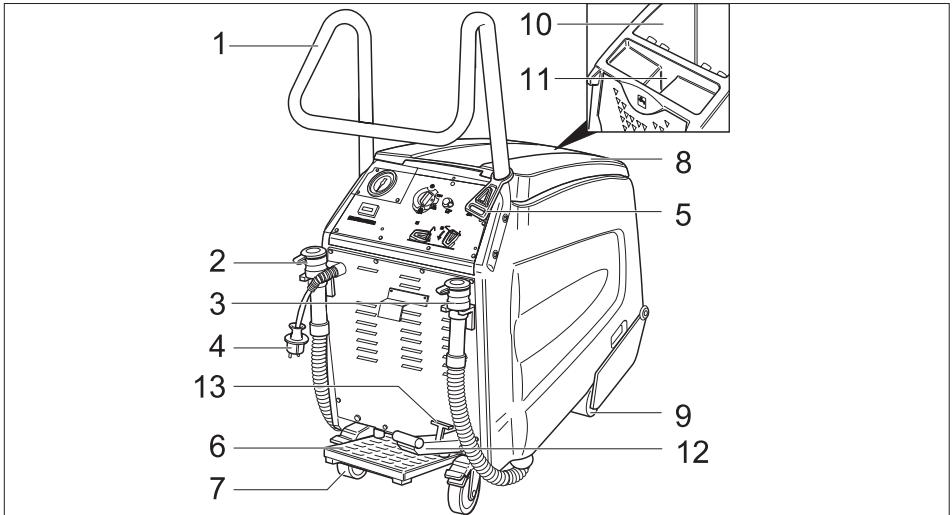



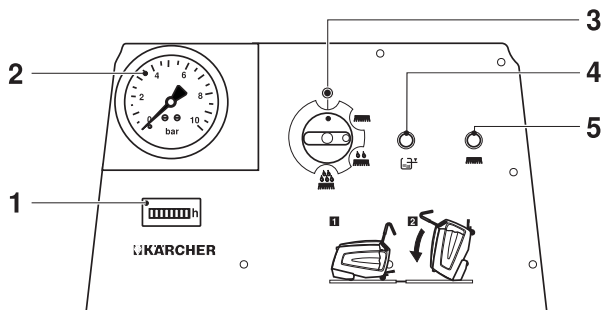

- | | |
|-----------------------------------|---|
| 1 Push handle | 8 Cover waste water tank |
| 2 Drainage hose for fresh water | 9 Front wheels |
| 3 Dirt water discharge hose | 10 waste water tank |
| 4 Mains plug | 11 Fresh water reservoir filler neck |
| 5 Strain relief clamp | 12 Pedal for raising/ lowering the brush head |
| 6 Foot pedal | 13 Lever to lock the brush head |
| 7 Rear wheels with stopping lever | |

Operator console



- | |
|---|
| 1 Operating hour counter |
| 2 Display pump pressure |
| 3 Power switch |
| 4 Indicator lamp "Dirt water tank full" |
| 5 Indicator lamp "Brush motor overload" |

Symbols on the machine

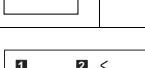
	Drain for waste water
	Drain for fresh water
	Fresh water reservoir filler neck
	Parking brake
	Foot pedal
	Drain the fresh water tank and waste water tank prior to tipping the device.

Before Startup

- Remove all packaging material except the wooden palette.

Installing the pushing handle

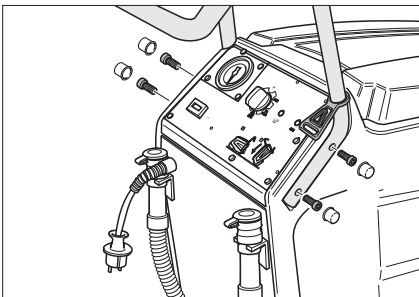

- Insert the pushing handle in the grooves on the appliance.
- Fasten the pushing handle with the 4 screws enclosed in the packet.
- Fasten the covering flaps.
- Hang in the strain relief clamp at the pushing handle.

Unloading

- Lock the rear wheels; remove the wooden blocks used for stopping the wheels.
- Four indicated floor boards of the pallet are fastened with screws. Unscrew these boards.

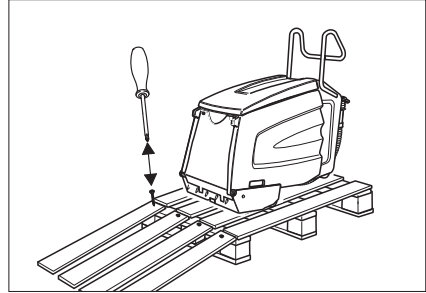

- Place the boards on the edge of the pallet. Place the boards in such a way that they lie in front of the four wheels of the machine. Fasten the boards with screws.
- Slowly push the machine down from the ramp.

Removing anti-frost agents

Note:

The device has been flushed with anti-freeze during manufacturing. This anti-freeze must be removed before initial start-up.

- Fill in 10 litres of fresh water in the fresh water reservoir.
- Press the foot pedal.
- Set the machine switch to basic cleaning.
- Keep the machine running until the pressure on the manometer falls.

Start up

Preparing the traveller/ escalator

⚠ DANGER

Risk of injury! The device can become stuck to and carried away by moving walkways/escalators. Check the treads and groove profile for deformations before cleaning and remove any trapped objects found. In case of emergency, make sure that you know where the emergency stop button for the moving walkway/escalator is located.

- ➔ Cordon off the traveller/ escalator as long as cleaning operations are on and the stepping areas are still wet.
- ➔ Switch on the traveller/ escalator.
- ➔ Ensure that the running direction of the traveller/ escalator is away from the machine.

Preparing the appliance

- ➔ Check whether the combs and the guide rails of the machine match the make of the traveller/ escalator. Replace the combs and the guide rails, if required.

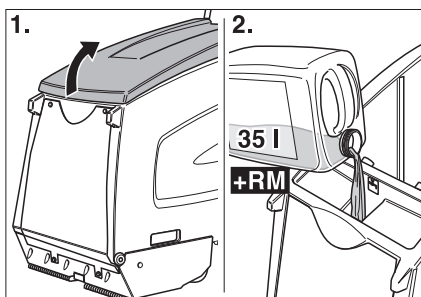

- ➔ Open the cover of the fresh water reservoir.
- ➔ Fill in fresh water.

ATTENTION

Risk of damage. Only use the recommended detergents. With other detergents, the operator bears the increased risk regarding the operational safety and danger of accident.

Only use detergents that are free from solvents, hydrochloric acid and hydrofluoric acid.

Follow the safety instructions for using detergents.

Note:

Do not use highly foaming detergents.

- ➔ Pour in detergent.
- ➔ Close the cover of the fresh water reservoir.
- ➔ Drive the machine in front of the traveller/ escalator platform.

Operation

⚠ DANGER

Risk of injury!

- *Do not use the appliance on inclines.*
- *Only use one foot to step on the foot pedal. The other foot must remain firmly and securely on the ground.*
- *Always hold the push handle firmly with at least one hand.*
- *Loose items of clothing or jewellery may be caught by moving parts of the moving walkway/escalator. Therefore, remove all jewellery and wear close-fitting clothing and sturdy footwear.*

Cleaning types

The cleaning time depends on the level of dirt and is divided into three cleaning types.

Dry vacuum cleaning



Use dry vacuum clean on the travellers/ escalators that have already been cleaned.

Regular cleaning



Cleaning slightly dirty travellers/ escalators (normally, at short regular intervals). At this setting, the appliance works with reduced quantity of water. The water pump works with regular strokes.

Basic cleaning



Cleaning very dirty travellers/ escalators (normally done when the escalator has not been cleaned for a long time). Areas with heavy dirt and stains should ideally be cleaned manually.

Tips for cleaning

- First clear off loose, coarse dust manually.
- Remove hard objects (such as stones) from the ridges of the steps.
- Clean the front side of the escalator steps manually.
- Clean the stepping areas in overlapping strips. To do that, first move the appliance from the working position and place it on the side.
- Observe the steps while cleaning. They should be moist but not wet. There should not be any foam residue.
- First do moist cleaning (with detergent liquid) and then dry (by setting the appliance to dry vacuum cleaning).
- Then clean using clear water so as to remove detergent residues.

Cleaning operations

⚠ DANGER

Risk of injury and electric shock! Always route the extension cable so that it cannot be trapped or crushed and does not present a tripping hazard.

- ➔ Plug in the mains plug.

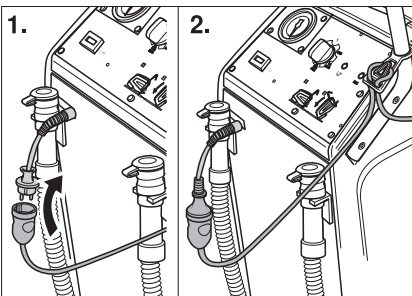

- ➔ Insert the end of the extension cable as a loop in the strain relief clamp.
- ➔ Lock the rear wheels.

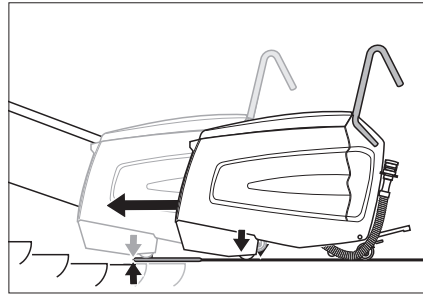

- ➔ Place the machine on the platform in such a way that the front wheels do not touch the first step of the moving traveller/ escalator.
- ➔ Press pedal for lowering the brush head. The brush head will be lowered and the lock lever will arrest in its position.

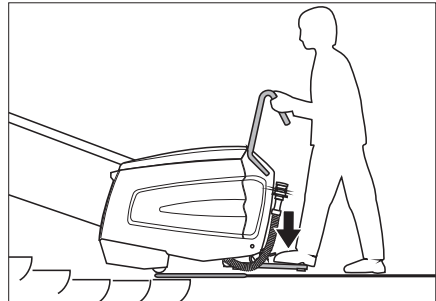

- ➔ Press the foot pedal with one foot and while doing so move the machine a little back and forth towards the side. The machine will position itself centrally in the grooves of the steps; you will then hear a rustling sound.

⚠ DANGER

Risk of injury! The device must not be pushed any further onto the escalators than indicated. Otherwise there is a danger that the device will be carried away by the escalator. In the event of such a danger, push the escalator emergency stop button immediately.

The cleaning head must lie flat on the escalator.

- ➔ Set the appliance switch to regular or basic cleaning.
- The machine is started.

Note:

The device switches off when the waste water tank is full. To restart the device, empty the waste water tank and briefly set the power switch to "0".

- Continue cleaning until the traveller/ escalator has completed 1 or 2 rounds. Then move the machine towards the side and start a new cleaning process.

Moving the appliance to the side

- Set the appliance switch to 'dry vacuum cleaning' position. Dry vacuum cleaning is activated.
- Let the pump pressure fall to 0 bar.
- Set the appliance switch to "0".
- Release the foot pedal.
- Press pedal for raising the brush head. Brush head is raised.
- Move the appliance to the side.
- Press pedal for lowering the brush head. The brush head will be lowered and the lock lever will arrest in its position.
- Press the foot pedal and place the machine centrally in the ridges of the steps.
- Set the appliance switch to regular or basic cleaning.
- Then clean using clear water so as to remove detergent residues.

⚠ DANGER

Risk of injury! Upon refilling with cleaning fluid, always move the device away from the working position.

Shutting down

Complete cleaning

- Set the appliance switch to 'dry vacuum cleaning' position. Dry vacuum cleaning is activated.
- Let the pump pressure fall to 0 bar.
- Set the appliance switch to "0".
- Release the foot pedal.
- Activate the lever to lock and the pedal to raise the brush head. Brush head is raised.
- Release the rear wheels.
- Drive out the machine from the working position and the podium until it is on firm ground.

Turn off device

- Pull out the mains plug.

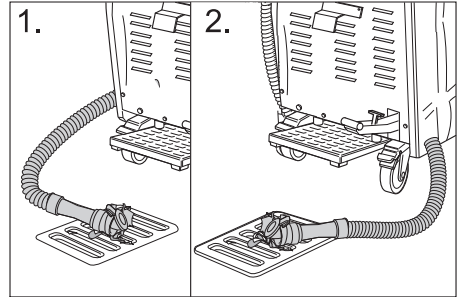

- Drain off and dispose the remaining detergent fluid.
- Drain out the dirt water and dispose it off.
- Clean the inside and outside of the machine. Rinse the tanks with clear water.
- Store the machine in a frost-free room on an even and clean floor.
- Lock the rear wheels.
- Remove the cordon from the traveller/ escalator only when the entire working area is dry again. There is risk of accident on account of slipping even if the traveller/ escalator is slightly moist.

Care and maintenance

⚠ DANGER

Risk of injury! Before performing any work on the device:

- Set the appliance switch to "0".
- Pull out the mains plug.
- Lock the rear wheels.
- Drain off and dispose the remaining detergent fluid.
- Drain out the dirt water and dispose it off.

Cleaning the device

ATTENTION

Risk of damage! Do not spray the device with water and do not use aggressive detergents.

- Clean the outside of the appliance with a damp cloth which has been soaked in mild detergent.
- Wipe the insides of the dirt water reservoir.
- Clean the fluff filter.

Maintenance intervals

Tilt the machine in the maintenance position

The escalator cleaner must be accessible from the bottom side to perform any testing or maintenance jobs on the machine.

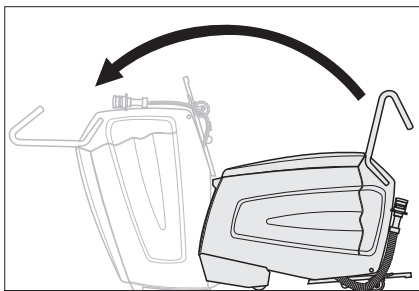

- Take the help of another person to tilt the machine forward until it stands on the front casing.

Daily before use

- Check spray pattern of the nozzles.
- Check if suction nozzles are dirty.
- Check emergency stop function of the foot pedal.
Press the foot pedal, set the appliance switch to 'dry vacuum cleaning', the appliance must run. Release the foot pedal; the appliance must stop.
Get the machine repaired only by authorised customer service agents.
- Check the locking of the rear wheels.
Get the machine repaired only by authorised customer service agents.
- Check for wear and tear:
Roller brushes, intake brushes, combs, guide rails, hoses, stopper and front wheels. Replace stopper and front wheels, if required, only through authorised customer service agents.
- Check mains cable and plug for damage or breakage. Get them replaced only through customer service agent or an electrician.

After 100 operating hours

- Check if all fasteners are fastened tightly.
- Check the drive belt for tension and wear (Customer Service).

Maintenance Works

Clean the fluff filter

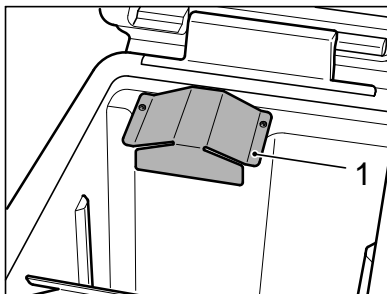

- Unscrew the tin cover plate using a torx spanner.

Note:

A hexalobular key (Torx) can be found in the waste water drain hose support.

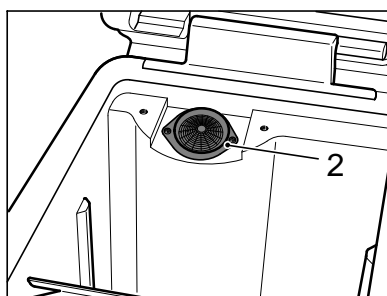

- Clean the fluff filter.
- Replace the tin plate.

Replacing the roller brushes and the intake brushes

- Loosen all the four screws and remove the bearing lid.

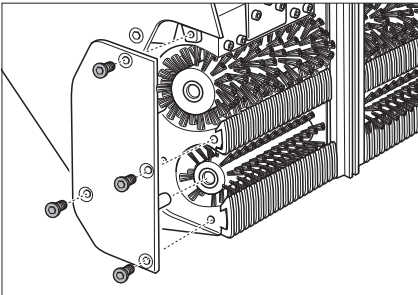

- Remove the roller brushes (large) and intake brushes (small) and replace them (pay attention to the hexagonal intake of the brushes!). Also check simultaneously the combs and the guide rails and replace or clean them as required.

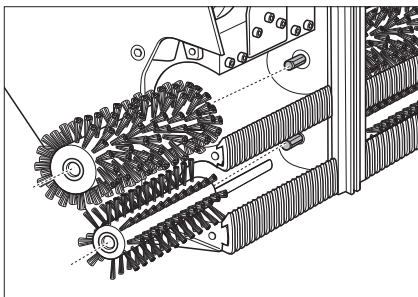

Replacing the combs

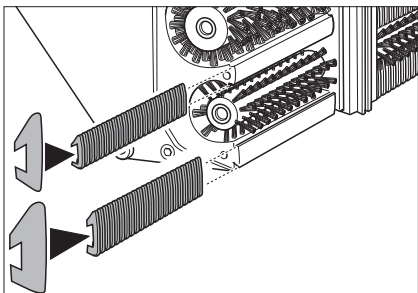

- Remove the combs and replace them. To do this, slide the inlet combs on the narrow rails and the outlet combs on the wider rails.

Cleaning the suction nozzles

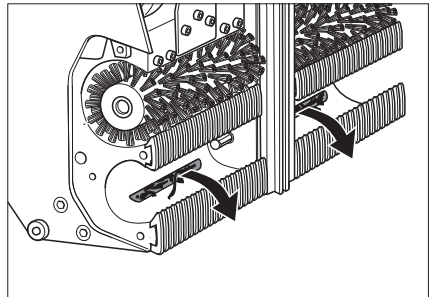

- Pull out all dirt particles from the suction nozzles; do not push them in.

Replacing the guide rails

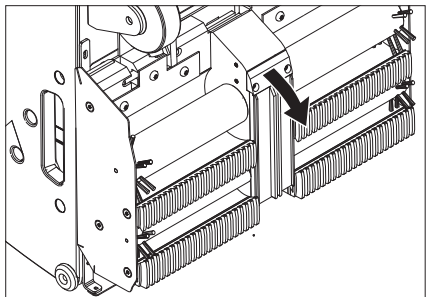

- Loosen the fastening screws of the holder for the guide rails.
- Dismantle the guide rails.
- Insert the guide rails in reverse sequence. Ensure that they sit properly.

Check nozzles and filters for detergents

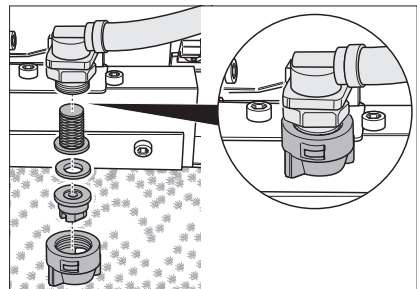

- Loosen the union joint. Remove nozzle, washer and sieve.
- Clean the nozzle or insert a new nozzle in the union joint.
- Insert washer and sieve and tighten the union joint by hand.

Replacing the pad

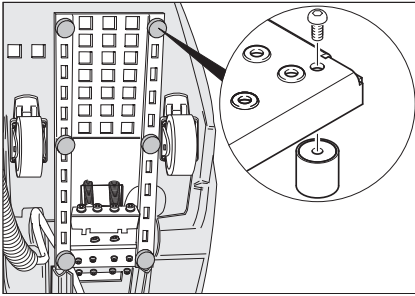

- ➔ Unscrew the pad with a screw-driver and replace it.

Transport

⚠ DANGER

Risk of injury! No driving on slopes over 5°. Never transport the device on escalators/ moving walkways.

⚠ CAUTION

Risk of personal injury or damage! Mind the weight of the appliance during transport.

- ➔ Lock the rear wheels.
- ➔ Secure the machine with clamping belts and ropes so that it doesn't slip off.

Storage

⚠ CAUTION

Risk of personal injury or damage! Consider the weight of the appliance when storing it.

This appliance must only be stored in interior rooms.

Troubleshooting

⚠ **DANGER**

Risk of injury! Before performing any work on the device:

- ➔ Set the appliance switch to "0".
- ➔ Pull out the mains plug.

- ➔ Lock the rear wheels.
- ➔ Drain off and dispose the remaining detergent fluid.
- ➔ Drain out the dirt water and dispose it off.

Fault	Remedy
Motor/pump do not start or switch off automatically when the machine is on.	Dirt water reservoir is full; empty it. Press the foot pedal.
Indicator lamp "Dirt water tank full" is glowing.	Dirt water reservoir is full; empty it.
Working pressure of min. 3 bar is not building up.	If fresh water reservoir is empty, then fill it up (35 litres). Check pipes to see if there are any leaks. If required, get it sealed by customer service. Check the nozzles. Get customer service to clean the pump.
Cleaned steps are too wet.	Check the combs for wear, replace if required. Check the condition of the seal of the dirt water reservoir for damages, replace if required. Check the intake brushes for wear, replace if required. Check suction nozzles and hose for blockages; clean if required. Check whether the waste water tank lid is completely closed. Check whether the correct combs have been installed.
Washed steps are not clean.	Check detergent nozzles to see if they are blocked; clean or replace if required. Check the condition of the seal of the dirt water reservoir for damages, replace if required. Check the brush rollers and intake brushes for wear, replace if required. Check detergent. Check the concentration of the detergent solution. Check the intake brushes for wear, replace if required. Check whether the waste water tank lid is completely closed. Check whether the correct combs have been installed.
Indicator lamp "Brush motor overload" is glowing.	Set appliance switch to "0", then turn it back to the desired operating position. If the fault recurs often, call customer service. Remove belts or cords from brushes.

Technical specifications

Performance data		
Nominal voltage	V	220-240
Frequency	Hz	50/60
Control voltage	V	12
Rated power (max.)	W	1400
Suction engine output	W	800
Brush engine output	W	600
Protective class		IPX4
Pump pressure	bar	3-4
Water Consumption	l/h	25-50
Speed of roller brushes	rpm	870
Speed of intake brushes	rpm	1090
Dimensions and weights		
Working width	mm	470
Width	mm	480
Length	mm	1150
Height with pushing handle	mm	1050
Height without pushing handle	mm	760
Fresh/waste water tank volume	l	35/35
Transport weight	kg	approx. 90
Permissible overall weight	kg	approx. 125
Values determined as per EN 60335-2-72		
Total oscillation value	m/s ²	0.3
Uncertainty K	m/s ²	0.2
Sound pressure level L_{pA}	dB(A)	<75
Uncertainty K_{pA}	dB(A)	2
Sound power level L_{WA} + Uncertainty K_{WA}	dB(A)	90

Warranty

The warranty terms published by the relevant sales company are applicable in each country. We will repair potential failures of your appliance within the warranty period free of charge, provided that such failure is caused by faulty material or defects in manufacturing. In the event of a warranty claim please contact your dealer or the nearest authorized Customer Service centre. Please submit the proof of purchase.

Accessories and Spare Parts

Only use original accessories and spare parts, they ensure the safe and trouble-free operation of the device.

For information about accessories and spare parts, please visit www.kaercher.com.

EU Declaration of Conformity

We hereby declare that the machine described below complies with the relevant basic safety and health requirements of the EU Directives, both in its basic design and construction as well as in the version put into circulation by us. This declaration shall cease to be valid if the machine is modified without our prior approval.

Product: escalator cleaner

Type: 1.310-xxx

Relevant EU Directives

2006/42/EC (+2009/127/EC)

2014/30/EU

Applied harmonized standards

EN 55014-1: 2006+A1: 2009+A2: 2011

EN 55014-2: 2015

EN 60335-1

EN 60335-2-72

EN 61000-3-2: 2014

EN 61000-3-3: 2013

EN 62233: 2008

Applied national standards

-

The signatories act on behalf of and with the authority of the company management.



H. Jenner

Chairman of the Board of Management



S. Reiser

Director Regulatory Affairs & Certification

Documentation supervisor:

S. Reiser

Alfred Kärcher SE & Co. KG
Alfred-Kärcher-Straße 28-40
71364 Winnenden (Germany)
Tel.: +49 7195 14-0
Fax: +49 7195 14-2212

Winnenden, 2019-05-01



Lire ce manuel d'utilisation original avant la première utilisation de votre appareil, le respecter et le conserver pour une utilisation ultérieure ou pour le futur propriétaire.

Table des matières

Consignes de sécurité	FR	1
Fonction	FR	1
Utilisation conforme	FR	2
Protection de l'environnement	FR	2
Éléments de commande et de fonction	FR	3
Avant la mise en service	FR	4
Mise en service	FR	5
Fonctionnement	FR	5
Mise hors service	FR	7
Entretien et maintenance	FR	8
Transport	FR	10
Entreposage	FR	10
Assistance en cas de panne	FR	11
Caractéristiques techniques	FR	12
Garantie	FR	12
Accessoires et pièces de rechange	FR	12
Déclaration UE de conformité	FR	13

Consignes de sécurité

Pour l'exploiteur:

S'assurez vous que tous les utilisateurs ont lus ce manuel, ainsi qu'ils connaissent les règlements nationaux relatif à la sécurité du travail. Les utilisateurs doivent être instruites appropriement dans l'utilisation de l'appareil.

Pour l'utilisateur:

Lire la présente notice d'instructions ainsi que la brochure ci-jointe Consignes de sécurité pour les nettoyeurs à brosses n° 5.956-251.0 avant d'utiliser l'appareil et respecter les instructions.

Niveaux de danger

⚠ DANGER

Pour un danger immédiat qui peut avoir pour conséquence la mort ou des blessures corporelles graves.

⚠ AVERTISSEMENT

Pour une situation potentiellement dangereuse qui peut avoir pour conséquence des blessures corporelles graves ou la mort.

⚠ PRÉCAUTION

Remarque relative à une situation potentiellement dangereuse pouvant entraîner des blessures légères.

ATTENTION

Remarque relative à une situation éventuellement dangereuse pouvant entraîner des dommages matériels.

Dispositifs de sécurité

Les dispositifs de sécurité ont pour but de protéger l'utilisateur et ils ne doivent donc jamais être désactivés ni évités.

Pédale à pied

Lorsque la pédale à pied est pressé totalement vers le bas, l'appareil peut être démarré. En lâchant la pédale, l'appareil s'arrête.

Fonction

Du nettoyeur fixe de l'escalier roulant est appliqué détergent (du réservoir d'eau propre) sur le trottoir/l'escalier roulant en marche. Les brosses rotatives balayent le détergent dans le sens inverse de la direction de cours dans les rainures du trottoir/l'escalier roulant. Au même process de travail, le détergent sale est aspiré par les brosses de absorption dans le réservoir d'eau sale de l'appareil.

Utilisation conforme

Cet appareil convient à un usage professionnel et industriel, par exemple dans le cadre d'hôtels, d'écoles, d'hôpitaux, d'usines, de magasins, de bureaux et d'agences de location.

L'utilisation de l'appareil doit être faite en conformité avec les consignes figurant dans les instructions de service.

- L'appareil doit uniquement être utilisé pour nettoyer les trottoir et les escaliers roulantes.
- Le présent appareil n'est destiné qu'à un usage intérieur.
- La sens de fabrication soit être réglée de cette façon, que le trottoir/l'escalier roulante s'éloignent de l'appareil.
- Pour nettoyer les escaliers roulantes, l'appareil peut être utilisée que au bout inférieure de l'escalier roulante.
- L'appareil doit uniquement être équipé d'accessoires et de pièces de rechange d'origine.

Protection de l'environnement



Les matériaux constitutifs de l'emballage sont recyclables. Ne pas jeter les emballages dans les ordures ménagères, mais les remettre à un système de recyclage.



Les appareils usés contiennent des matériaux précieux recyclables lesquels doivent être apportés à un système de recyclage. Il est interdit de jeter les batteries, l'huile et les substances similaires dans l'environnement. Pour cette raison, utiliser des systèmes de collecte adéquats afin d'éliminer les appareils hors d'usage.

Instructions relatives aux ingrédients (REACH)

Les informations actuelles relatives aux ingrédients se trouvent sous :

www.kaercher.com/REACH

Éléments de commande et de fonction

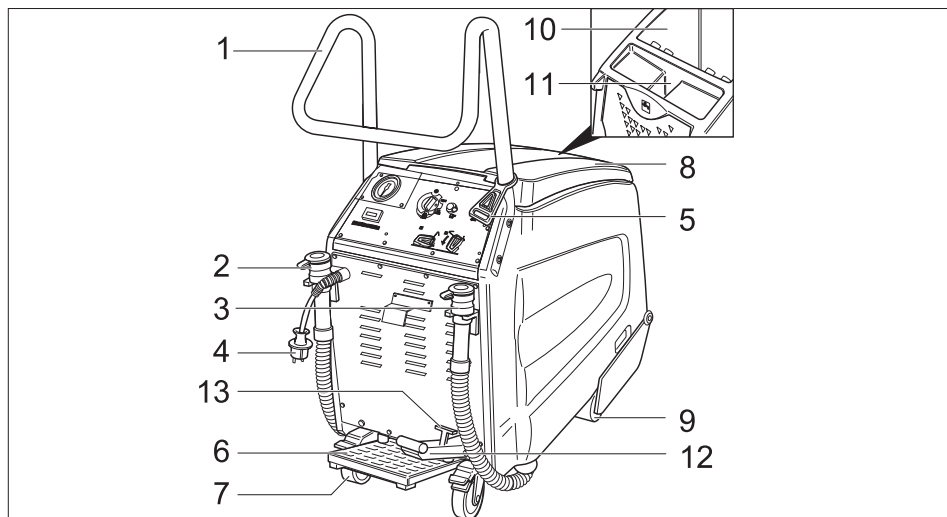



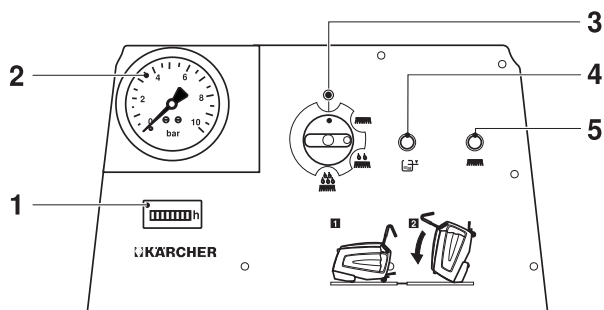

- | | | | |
|---|--|----|--|
| 1 | Guidon de poussée | 9 | Roues d'avant |
| 2 | Flexible de vidange d'eau propre | 10 | Réservoir d'eau sale |
| 3 | Flexible de vidange pour eau sale | 11 | Orifice de remplissage pour réservoir d'eau propre |
| 4 | Fiche secteur | 12 | Pédale pour abaisser/lever la tête des brosses |
| 5 | Crochet de soulagement de traction | 13 | Lever pour le blocage de la tête de brosse |
| 6 | Pédale à pied | | |
| 7 | Les roues arrières avec un levier de blocage | | |
| 8 | Couvercle du réservoir d'eau sale | | |

Pupitre de commande



- | | | | |
|---|--|---|--|
| 1 | Compteur d'heures de service | 5 | Voyant de contrôle "Surcharge du moteur des brosses" |
| 2 | Affichage de la pression de la pompe | | |
| 3 | Interrupteur principal | | |
| 4 | Voyant de contrôle "réservoir de l'eau sale plein" | | |

Symboles sur l'appareil

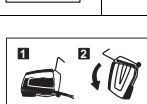
	Vidanger l'eau sale
	Vidanger l'eau propre
	Orifice de remplissage pour réservoir d'eau propre
	Frein d'immobilisation
	Pédale à pied
	Vider le réservoir d'eau propre et le bac d'eau sale avant le basculement de l'appareil.

Avant la mise en service

- Eliminer complètement l'emballage.

Monter le guidon de poussée

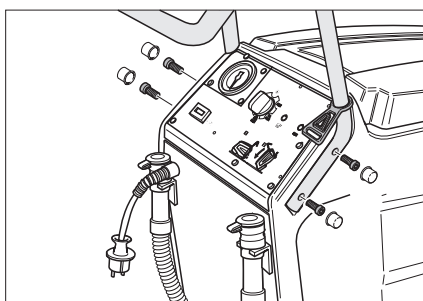

- Poser le guidon de poussée dans les ouvertures de l'appareil.
- Fixer le guidon de poussée à l'aide des 4 vis.
- Fixer l'évent.
- Accrocher le crochet de soulagement de traction au guidon de poussée.

Déchargement de la machine

- Fixer les roues arrière, éliminer les bilots pour le blocage des roues.
- Quatre planches de fond identifiées de la palette sont vissées. Dévisser ces planches.

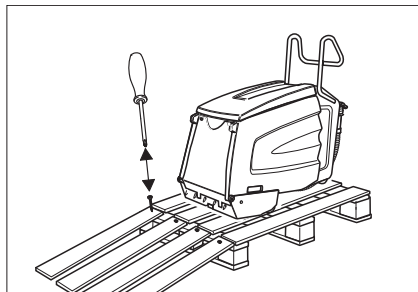

- Poser les planches sur le bord de la palette. Orienter les planches de manière à ce qu'elles reposent en amont des roues de l'appareil. Fixer les planches à l'aide des vis.
- Pousser doucement l'appareil de la rampe.

Enlever le produit antigel

Remarque :

L'appareil a été rincé à l'antigel lors de sa fabrication. L'antigel doit être retiré avant la première mise en service.

- Remplir 10 litres d'eau propre dans le réservoir d'eau propre.
- Actionner la pédale à pied.
- Régler l'interrupteur d'appareil sur nettoyage de base.
- Laisser l'appareil en marche, jusqu'à la pression abaisse sur le manomètre.

Mise en service

Préparation du trottoir roulant/de l'escalier roulante

⚠ DANGER

Risque de blessures ! L'appareil peut rester suspendu et être entraîné par le trottoir roulant/l'escalier roulant. Examiner, avant le nettoyage, les déformations sur les surfaces de marche et le profilé rainuré et retirer les objets coincés. S'assurer, pour les cas d'urgence, de savoir où se trouve l'interrupteur d'arrêt d'urgence du trottoir roulant/de l'escalier roulant.

- ➔ Barrer le trottoir roulant/l'escalier roulant dans un vaste périmètre, aussitôt que se déroule le nettoyage et les trottoirs roulants sont encore humides.
- ➔ Mettre en marche le trottoir roulant/l'escalier roulant.
- ➔ S'assurer que le sens de fabrication du trottoir roulant/l'escalier roulant s'éloigne de l'appareil.

Préparation de l'appareil

- ➔ Contrôler si les brosses et les rails de guidage de l'appareil s'ils sont accordés au produit du trottoir roulant/l'escalier roulant. En cas de besoin, échanger les brosses et les rails de guidage.

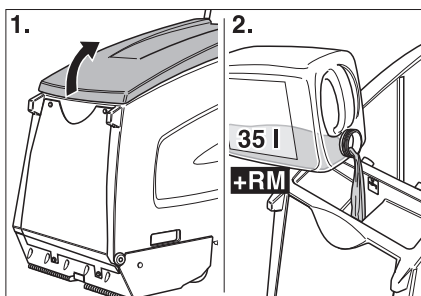

- ➔ Ouvrir le couvercle du réservoir d'eau propre.
- ➔ Remplir eau propre.

ATTENTION

Risque d'endommagement. Utiliser uniquement les détergents recommandés. Pour tout autre détergent, l'exploitant prend des risques plus élevés quant à la sécurité du travail et au risque d'accident.

Utiliser uniquement des détergents exempts de solvants, d'acide chlorhydrique et fluorhydrique.

Respecter les consignes de sécurité mentionnées sur les détergents.

Remarque :

Ne jamais utiliser de détergents extrêmement moussants.

- ➔ Remplir détergent.
- ➔ Fermer le couvercle du réservoir d'eau propre.
- ➔ Placer l'appareil avant le l'estrade du trottoir roulant/l'escalier roulant.

Fonctionnement

⚠ DANGER

Risque de blessure !

- Ne pas utiliser l'appareil sur des plans inclinés.
- N'appuyer sur la pédale qu'avec un pied. L'autre pied doit rester solidement et sûrement au sol.
- Toujours tenir le guidon avec au moins une main.
- Les vêtements ou bijoux lâches peuvent être happés par les pièces en mouvement du trottoir roulant/de l'escalier roulant. Retirer les bijoux, porter des vêtements près du corps et des chaussures de sécurité.

Modes de nettoyage

Le temps de nettoyage dépend du degré de saleté et est divisé en trois modes de nettoyage.

Aspiration de poussières



Aspiration de poussières des trottoirs roulants/ des escaliers roulants déjà nettoyés.

Nettoyage d'entretien



Nettoyage des trottoirs roulants/des escaliers roulants qui ne sont pas si sale (en règle géral en périodes courtes et régulières). Dans cette position, l'appareil travaille avec une quantité d'eau réduite. La pompe d'eau travaille.

Nettoyage de base



Nettoyage des trottoirs roulants/des escaliers roulants qui sont très sale (en règle géral lorsque le nettoyage n'était pas effectué pendant un période plus long). Des zones trop sales doivent être nettoyées manuellement.

Consignes au nettoyage

- Balayer la saleté grossière manuellement.
- Eliminer des objets (p.ex. des pierres) des rainures des trottoirs roulants.
- Nettoyer la face frontal des marches de l'escalier roulante manuellement.
- Nettoyer les marches en voies chevauchentes. Pour cela, retirer l'appareil de sa position de travail et déplacer à la côté.
- Observer les trottoirs roulants pendant le nettoyage. Doivent être humides, mais pas mouiller. Il ne doit pas resté de mousse.
- Nettoyer avant humide (avec détergent), ensuite sec (interrupteur de l'appareil sur aspiration de poussière).
- A la fin rincer avec eau claire, pour éliminer les restes du détergent.

Fonctionnement de nettoyage

⚠ DANGER

Risque de blessure et d'électrocution ! Poser les câbles de rallonge de manière à ce qu'ils soient ni coincés, ni écrasés et ne se transforment pas en risque de trébucher.

- ➔ Brancher la fiche secteur.

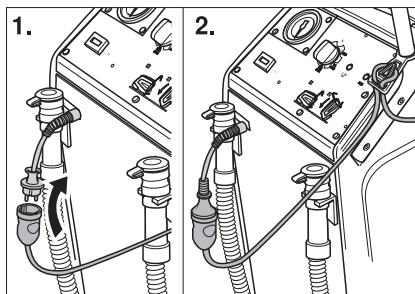

- ➔ Accrocher l'extrémité de la rallonge comme boucle dans le crochet de soulagement de traction.
- ➔ Régler les roues arrière.

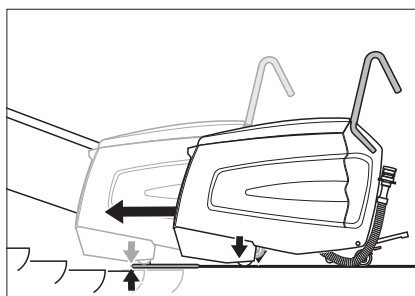

- ➔ Poser l'appareil sur l'estrade de façon que les roues d'avant ne touche pas la première marche du trottoir roulant/de l'escalier roulante en marche.
- ➔ Activer la pédale pour abaisser la tête de la brosse. La tête de la brosse est abaissée et le levier d'arrêt s'enclenche.

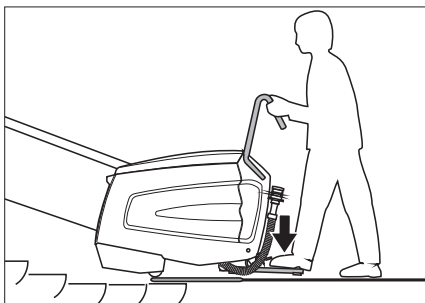

- ➔ Actoinner la pédale à pied avec un pied et bouger l'appareil un peu sur le côté. L'appareil se centre dans les rainures de la marche, ensuite un bruit est audible.

⚠ DANGER

Risque de blessures ! L'appareil ne doit plus être poussé comme indiqué ci-dessous sur l'escalier roulant. L'appareil risque sinon d'être entraîné par l'escalier roulant. En cas de danger, actionner immédiatement l'interrupteur d'arrêt d'urgence de l'escalier roulant.

La tête de nettoyage doit être posée superficiellement sur l'escalier roulant.

- Positionner l'interrupteur de l'appareil sur nettoyage d'entretien ou sur nettoyage de base.

Démarrer l'appareil.

Remarque :

L'appareil s'arrête lorsque le bac d'eau sale est plein. Pour la nouvelle mise en service, vider le bac d'eau sale et mettre brièvement l'interrupteur principal sur « 0 ».

- Effectuer le nettoyage jusqu'à l'esclaiement/trottoir roulant en effectué 1 ou 2 rotations. Ensuite poser l'appareil sur la côté et démarrer le nouveau processus de nettoyage.

Poser l'appareil sur la côté

- Mettre l'interrupteur de l'appareil sur "Aspiration de poussière". L'aspiration de poussière est activée.
- Laisser abaisser la pression de la pompe sur 0 bar.
- Mettre l'interrupteur principal sur "0".
- Lâcher la pédale à pied.
- Actionner la pédale pour lever la tête des brosses La tête des brosses est relevée.
- Poser l'appareil sur la côté.
- Activer la pédale pour abaisser la tête de la brosse. La tête de la brosse est abaissée et le levier d'arrêt s'enclenche.
- Actionner la pédale à pied et centrer l'appareil dans les rainures de la marche.
- Positionner l'interrupteur de l'appareil sur nettoyage d'entretien ou sur nettoyage de base.
- A la fin rincer avec eau claire, pour éliminer les restes du détergent.

⚠ DANGER

Risque de blessures ! Pour faire l'appoint en détergent, éloigner l'appareil de sa position de travail.

Mise hors service

Terminer le nettoyage

- Mettre l'interrupteur de l'appareil sur "Aspiration de poussière". L'aspiration de poussière est activée.
- Laisser abaisser la pression de la pompe sur 0 bar.
- Mettre l'interrupteur principal sur "0".
- Lâcher la pédale à pied.
- Activer le levier d'arrêt et la pédale pour soulever la tête de la brosse La tête de la brosse est soulevée.
- Débloquer les roues arrière.
- Retirer l'appareil de la position de travail et de l'estrade.

Mettre l'appareil hors tension

- Retirer la fiche secteur.

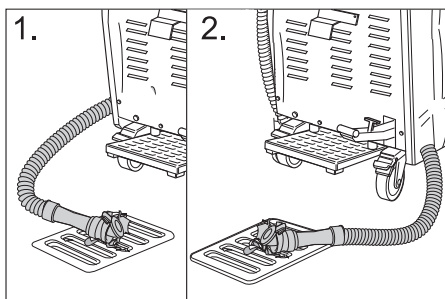

- Vider et éliminer le reste du détergent.
- Vider et éliminer l'eau sale.
- Nettoyer l'intérieur et l'extérieur de l'appareil. Rincer les réservoirs avec eau claire.
- Installer l'appareil uniquement dans des espaces sans gelée et sur un sol plat et propre.
- Régler les roues arrière.
- Éliminer le barrage du trottoir roulant/de l'escalier roulant lorsque la zone complète de travail est sèche. Il y a un risque d'accident si le trottoir roulant/l'escalier roulant est mouillé.

Entretien et maintenance

⚠ **DANGER**

Risque de blessures ! Avant d'effectuer tout type de travaux sur l'appareil :

- Mettre l'interrupteur principal sur "0".
- Retirer la fiche secteur.
- Régler les roues arrières.
- Vider et éliminer le reste du détergent.
- Vider et éliminer l'eau sale.

Nettoyage de l'appareil

ATTENTION

Risque d'endommagement ! Ne pas projeter d'eau sur l'appareil ni n'utiliser de détergents agressifs.

- Nettoyer l'extérieur de l'appareil avec un chiffon humide et imbibé de détergent doux.
- Essuyer l'intérieur du réservoir d'eau sale.
- Nettoyer le tamis à peluches.

Fréquence de maintenance

Basculer l'appareil en position de maintenance.

Pour pouvoir effectuer quelques travaux de réparation et de maintenance, le dessous du nettoyeur des escaliers roulant doit être accessible.

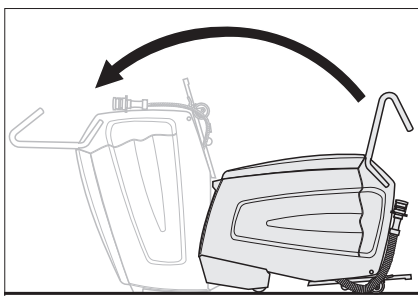

- Basculer l'appareil avec une deuxième personne vers l'avant, jusqu'à l'appareil est posé sur la face frontale du boîtier.

Quotidiennement avant l'usage

- Contôler le cône de vaporisation des buses.
- Contrôler la buse d'aspiration s'il elle est sale.
- Contrôler la fonction d'arrêt d'urgence de la pédale à pied.
Actionner la pédale à pied, positionner l'interrupteur de l'appareil sur aspiration de poussière, l'appareil doit être en marche. Lâcher la pédale à pied, l'appareil doit s'arrêter.
La réparation doit être effectuée que par le service après-vente.
- Contrôler le positionnement des roues arrières.
La réparation doit être effectuée que par le service après-vente.
- Contrôler l'état d'usure:
Brosses rotatives, brosses d'absorption, brosses, rails de guidage, flexibles, stoppeur et roues avant. Faire échanger le stoppeur et les roues avant en cas de besoin par le service clientèle seulement.
- Contrôler le câble d'alimentation et la fiche de secteur s'ils sont endommagés ou cassés. L'échanger doit être effectuée que par le service après-vente ou par un électricien.

Après 100 heures de service

- Contrôler si les pièces de fixation sont bien fixées.
- Contrôler si la courroie de commande est tendue ou usée (service après-vente).

Travaux de maintenance

Nettoyer le tamis à peluches

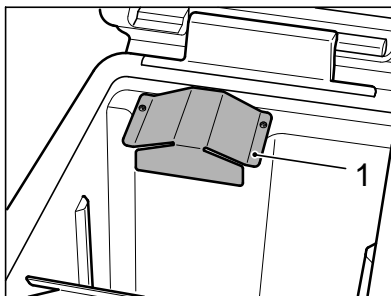

- Dévisser le couvercle avec un tournevis pour vis à tête six pans creux (Torx).

Remarque :

Une clé six pans intérieurs ronde (Torx) est placée dans la fixation du flexible de vidange d'eau sale.

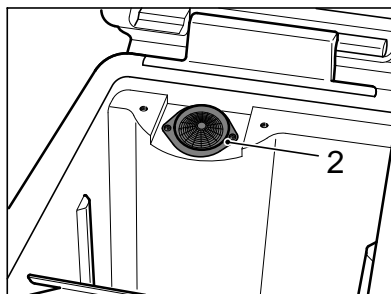

- Nettoyer le tamis à peluches.
- Fixer le couvercle.

Echanger les brosses rotatives et les brosses d'absorption.

- Dévisser toutes les 4 vis et retirer le chapeau de palier.

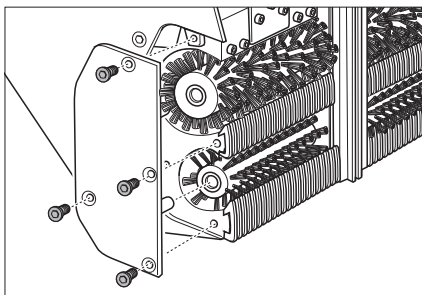

- Retirer les brosses rotatives (grand) et les brosses d'absorption (petit) et substituer (faire attention à l'absorption hexagonale!). Contrôler aussi les buses d'aspiration et en cas de besoin les échanger ou nettoyer.

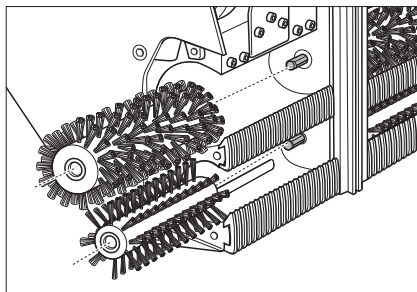

Échanger les brosses

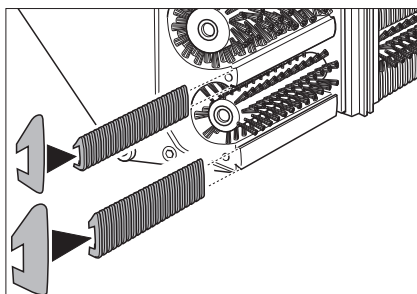

- Retirer les brosses et substituer. Pour cela, poser les brosses d'entrée sur un rail étroit et les brosses de sortie sur un rail large.

Nettoyer les buses d'aspiration.

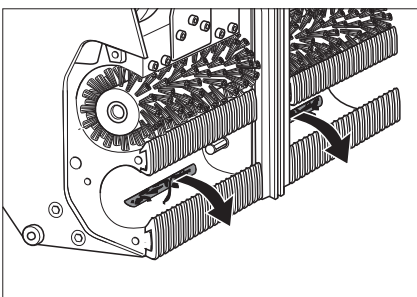

- Eliminer des impuretés des buses d'aspiration.

Echanger le rail de guidage

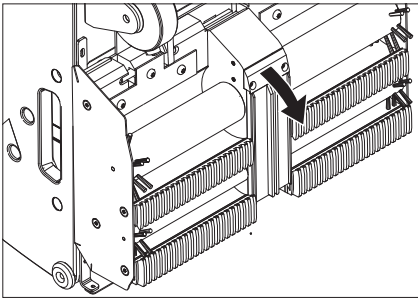

- Dévisser les vis de fixation du support pour les rails de guidage.
- Démontez les rails de guidage.
- Pour la montage des nouveaux rails de guidage, procéder dans l'ordre inverse. Faire attention s'ils sont bien fixés.

Contrôler les buses et le filtre pour le détergent.

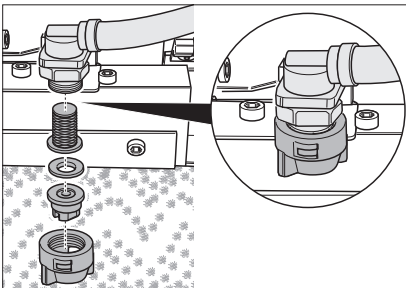

- Dévisser l'écrou raccord. Retirer la buse, l'anneau de joint et le filtre.
- Nettoyer la buse ou poser une nouvelle buse dans l'écrou raccord.
- Poser l'anneau de joint et le filtre et visser manuellement l'écrou raccord.

Echanger le goëlette

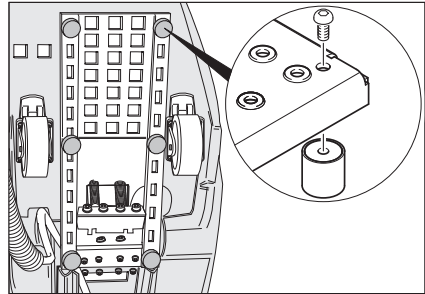

- Dévisser le goëlette avec un tournevis et le substituer.

Transport

⚠ DANGER

Risque de blessures ! Ne pas conduire en pente de plus de 5°. Ne jamais transporter l'appareil sur des escaliers roulants/trottoirs roulants.

⚠ PRÉCAUTION

Risque de blessure et d'endommagement ! Respecter le poids de l'appareil lors du transport.

- Régler les roues arrières.
- Protéger la machine par des sangles ou des cordes.

Entreposage

⚠ PRÉCAUTION

Risque de blessure et d'endommagement ! Prendre en compte le poids de l'appareil à l'entreposage.

Cet appareil doit uniquement être entreposé en intérieur.

Assistance en cas de panne

⚠ **DANGER**

Risque de blessures ! Avant d'effectuer

tout type de travaux sur l'appareil :

→ Mettre l'interrupteur principal sur "0".

→ Retirer la fiche secteur.

→ Régler les roues arrière.

→ Vider et éliminer le reste du détergent.

→ Vider et éliminer l'eau sale.

Panne	Remède
Le moteur/lapompe ne se met pas en marche ou s'arrête toujours pendant le service.	Vider le réservoir d'eau sale.
	Actionner la pédale à pied.
Voyant de contrôle "réservoir de l'eau sale plein" s'allume.	Vider le réservoir d'eau sale.
La pression de travail de au moins 3 bars n'est pas attendue.	Si le réservoir d'eau propre est vide, remplir complètement (35 litres).
	Examiner le système des conduites s'il est étanche. En cas de besoins, laisser le boucher par le service après-vente.
	Contrôler les buses.
	Faire nettoyer la pompe par le service après-vente.
Les trottoirs roulants nettoyés sont trop mouillés.	Contrôler le degré d'usure des brosses et le cas échéant, les remplacer.
	Contrôler les joints de la couvercle du réservoir d'eau sale, le cas échéant, les remplacer.
	Contrôler le degré d'usure des brosses et le cas échéant, les remplacer.
	Contrôler si les buses et les flexibles d'aspiration sont bouchés, en cas de besoin les nettoyer.
	Contrôler si le couvercle du réservoir d'eau sale est bien fermé.
	Contrôler, si les bonnes brosses sont montées.
Les trottoirs roulants nettoyés ne sont pas nettoyés.	Contrôler si les buses pour le détergent sont bouchés, en cas de besoin les nettoyer.
	Contrôler les joints de la couvercle du réservoir d'eau sale, le cas échéant, les remplacer.
	Contrôler le degré d'usure des brosses et le cas échéant, les remplacer.
	Contrôler le détergent. Contrôler la concentration du détergent.
	Contrôler le degré d'usure des brosses et le cas échéant, les remplacer.
	Contrôler si le couvercle du réservoir d'eau sale est bien fermé.
	Contrôler, si les bonnes brosses sont montées.
Voyant de contrôle "Surcharge du moteur des brosses" s'allume.	Positionner l'interrupteur de l'appareil sur "0" et ensuite encore une fois sur la position de service souhaitée. Si le défaut apparaît plusieurs fois, contacter le service après-vente.
	Ôter les fils et bandes des brosses.

Caractéristiques techniques

Performances		
Tension nominale	V	220-240
Fréquence	Hz	50/60
Tension de commande	V	12
Puissance nominal (max.)	W	1400
Puissance du moteur d'aspiration	W	800
Puissance de moteur de brosses	W	600
Classe de protection		IPX4
Pression de la pompe	bar	3-4
Consommation d'eau	l/h	25-50
Vitesse de rotation des brosses rotatives	tr/min	870
Vitesse de rotation des brosses d'absorption	1/min	1090
Dimensions et poids		
Largeur de travail	mm	470
Largeur	mm	480
Longueur	mm	1150
Hauteur avec guidon de poussée	mm	1050
Hauteur sans guidon de poussée	mm	760
Volume du réservoir d'eau propre/réservoir d'eau sale	l	35/35
Poids de transport	kg	env. 90
Poids total admissible	kg	env. 125
Valeurs déterminées selon EN 60335-2-72		
Valeur totale de vibrations	m/s ²	0,3
Incertitude K	m/s ²	0,2
Niveau de pression acoustique L _{pA}	dB(A)	<75
Incertitude K _{pA}	dB(A)	2
Niveau de pression acoustique L _{WA} + incertitude K _{WA}	dB(A)	90

Garantie

Dans chaque pays, les conditions de garantie en vigueur sont celles publiées par notre société de distribution responsable. Les éventuelles pannes sur l'appareil sont réparées gratuitement dans le délai de validité de la garantie, dans la mesure où celles-ci relèvent d'un défaut matériel ou d'un vice de fabrication. En cas de recours en garantie, adressez-vous à votre revendeur ou au service après-vente agréé le plus proche munis de votre preuve d'achat.

Accessoires et pièces de rechange

N'utiliser que des accessoires et pièces de rechange d'origine, ils garantissent le bon fonctionnement de l'appareil. Vous trouverez des informations relatives aux accessoires et pièces de rechange sur www.kaercher.com.

Déclaration UE de conformité

Nous certifions par la présente que la machine spécifiée ci-après répond de par sa conception et son type de construction ainsi que de par la version que nous avons mise sur le marché aux prescriptions fondamentales stipulées en matière de sécurité et d'hygiène par les directives européennes en vigueur. Toute modification apportée à la machine sans notre accord rend cette déclaration invalide.

Produit : Autolaveuse d'escalator

Type : 1.310-xxx

Directives européennes en vigueur :

2006/42/CE (+2009/127/CE)

2014/30/UE

Normes harmonisées appliquées :

EN 55014-1: 2006+A1: 2009+A2: 2011

EN 55014-2: 2015

EN 60335-1

EN 60335-2-72

EN 61000-3-2: 2014

EN 61000-3-3: 2013

EN 62233: 2008

Normes nationales appliquées :

-

Les signataires agissent sous ordre et avec le pouvoir de la direction.



H. Jenner
Chairman of the Board of Management



S. Reiser
Director Regulatory Affairs & Certification

Responsable de la documentation :

S. Reiser

Alfred Kärcher SE & Co. KG
Alfred-Kärcher-Straße 28-40
71364 Winnenden (Germany)
Tel.: +49 7195 14-0
Fax: +49 7195 14-2212

Winnenden, le 01/05/2019



Prima di utilizzare l'apparecchio per la prima volta, leggere le presenti istruzioni originali, seguirle e conservarle per un uso futuro o in caso di rivendita dell'apparecchio.

Indice

Norme di sicurezza	IT	1
Funzione	IT	1
Uso conforme a destinazione .	IT	2
Protezione dell'ambiente.	IT	2
Elementi di comando e di funzione	IT	3
Prima della messa in funzione	IT	4
Messa in funzione	IT	5
Funzionamento	IT	5
Messa fuori servizio	IT	7
Cura e manutenzione	IT	8
Trasporto.	IT	10
Supporto	IT	10
Guida alla risoluzione dei guasti	IT	11
Dati tecnici	IT	12
Garanzia	IT	12
Accessori e ricambi.	IT	12
Dichiarazione di conformità UE	IT	13

Norme di sicurezza

Per operatore:

Accertarsi che tutti coloro che utilizzano l'apparecchio siano informati sul contenuto del presente manuale d'uso e che conoscano le norme nazionali sulla sicurezza sul lavoro. Gli utilizzatore devono essere istruiti su come utilizzare l'apparecchio in modo conforme.

Per gli utilizzatori:

Prima di usare l'apparecchio si prega di leggere attentamente e di osservare sia le presenti istruzioni per l'uso sia l'accluso opuscolo Norme di sicurezza per pulitori a spazzola 5.956-251.0.

Livelli di pericolo

⚠ **PERICOLO**

Per un rischio imminente che determina lesioni gravi o la morte.

⚠ **AVVERTIMENTO**

Per una situazione di rischio possibile che potrebbe determinare lesioni gravi o la morte.

⚠ **PRUDENZA**

Indica una probabile situazione pericolosa che potrebbe causare lesioni leggere.

ATTENZIONE

Indica una probabile situazione pericolosa che potrebbe determinare danni alle cose.

Dispositivi di sicurezza

I dispositivi di sicurezza servono alla protezione dell'utente e non devono essere messi fuori servizio o essere utilizzati al di fuori della loro funzione.

Pedale

L'apparecchio può essere avviato solo se il pedale è completamente abbassato. Dopo aver rilasciato il pedale, la macchina si arresta.

Funzione

Dal dispositivo di pulizia fisso per scale mobili viene applicato il liquido di pulizia (dal serbatoio di acqua pulita) sul marciapiede mobile/sulla scala mobile in funzione. Le spazzole a rulli spingono il liquido di pulizia nel marciapiede mobile e nelle scanalature della scala mobile, in senso contrario alla direzione di funzionamento. Durante la stessa operazione, il liquido di pulizia sporco viene aspirato mediante le spazzole nel serbatoio acqua sporca dell'apparecchio.

Uso conforme a destinazione

Questo apparecchio si adatta all'uso professionale ed industriale, ad esempio in alberghi, scuole, ospedali, fabbriche, negozi e uffici.

Utilizzate questo apparecchio esclusivamente in conformità alle indicazioni fornite da questo manuale d'uso.

- L'apparecchio deve essere utilizzato solo per la pulizia delle superfici di calpestio dei marciapiedi e delle scale mobili.
- Questo apparecchio è destinato solo per l'uso in locali interni.
- La direzione di funzionamento dell'impianto da pulire deve essere impostata in modo tale che il marciapiede/la scala mobile si allontanino dall'apparecchio.
- Per pulire le scale mobili, impiegare l'apparecchio solo nell'estremità inferiore della scala stessa.
- L'apparecchio deve essere equipaggiato solo da accessori e pezzi di ricambio originali.

Protezione dell'ambiente



Tutti gli imballaggi sono riciclabili. Gli imballaggi non vanno gettati nei rifiuti domestici, ma consegnati ai relativi centri di raccolta.



Gli apparecchi dismessi contengono materiali riciclabili preziosi e vanno consegnati ai relativi centri di raccolta. Batterie, olio e sostanze simili non devono essere dispersi nell'ambiente. Si prega quindi di smaltire gli apparecchi dismessi mediante i sistemi di raccolta differenziata.

Avvertenze sui contenuti (REACH)

Informazioni aggiornate sui contenuti sono disponibili all'indirizzo:

www.kaercher.com/REACH

Elementi di comando e di funzione

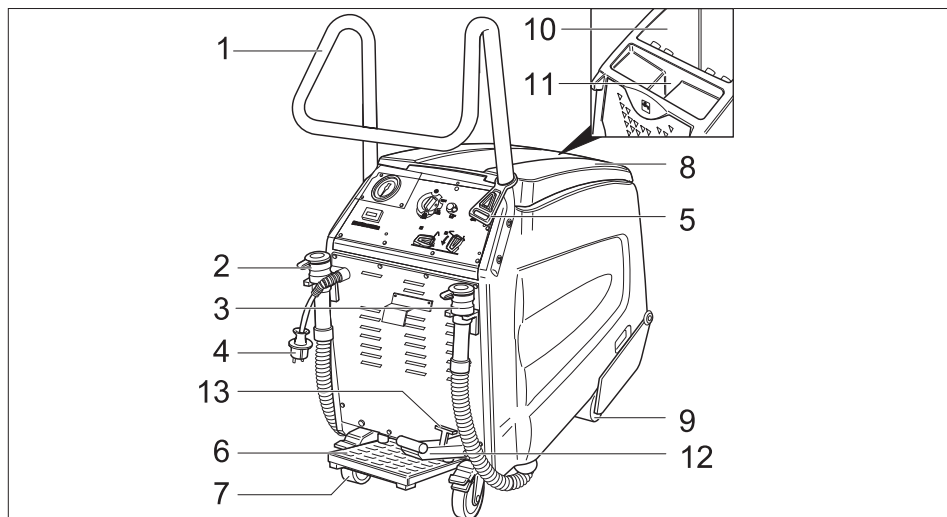



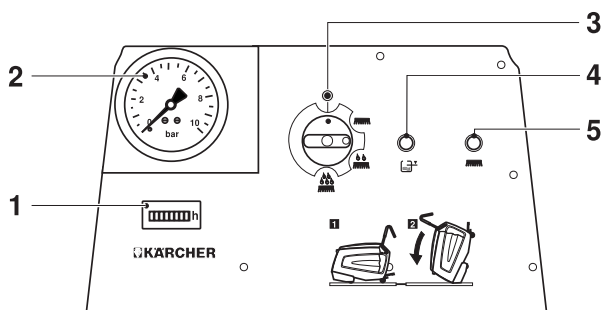

- | | |
|--|---|
| 1 Archetto di spinta | 9 Ruote anteriori |
| 2 Tubo di scarico dell'acqua pulita | 10 Serbatoio acqua sporca |
| 3 Tubo di scarico dell'acqua sporca | 11 Foro di rabbocco serbatoio acqua pulita |
| 4 Spina di alimentazione | 12 Pedale per abbassare/sollevare la testa delle spazzole |
| 5 Gancio fermacavo | 13 Leva per il blocco della testa delle spazzole |
| 6 Pedale | |
| 7 Ruote posteriori con leva di arresto | |
| 8 Coperchio serbatoio acqua sporca | |

Quadro di comando



- | |
|--|
| 1 Contatore ore di funzionamento |
| 2 Indicatore pressione pompa |
| 3 Interruttore dell'apparecchio |
| 4 Spia luminosa "Serbatoio acqua sporca pieno" |
| 5 Spia luminosa "Sovraccarico motore spazzola" |

Simboli riportati sull'apparecchio

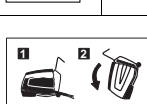
	Scarico acqua sporca
	Scarico acqua pulita
	Foro di rabbocco serbatoio acqua pulita
	Freno di stazionamento
	Pedale
	Prima del ribaltamento dell'apparecchio svuotare il serbatoio acqua pulita e il serbatoio acqua sporca.

Prima della messa in funzione

- Rimuovere l'imballo fino al pallet in legno.

Montare l'archetto di spinta

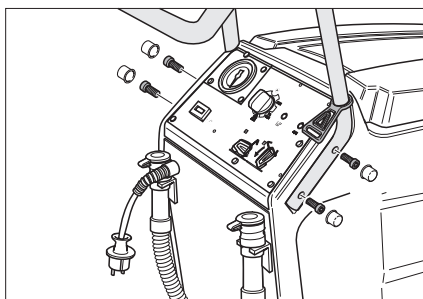

- Inserire l'archetto di spina nelle rientranze dell'apparecchio.
- Fissare l'archetto di spinta con le 4 viti in dotazione.
- Fissare le coperture.
- Agganciare il gancio fermacavo all'archetto di spinta.

Operazione di scarico

- Fissare le ruote posteriori, rimuovere i cubi di legno utilizzati per l'arresto delle ruote.
- Vi sono quattro assi contrassegnate sul fondo del bancale che sono fissate con viti. Svitare le assi.

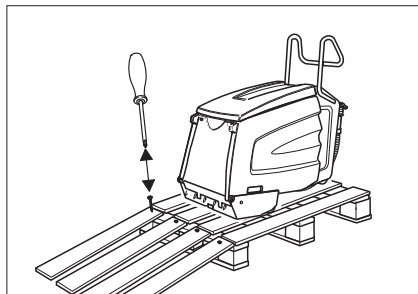

- Appoggiare le assi sul bordo del bancale. Posizionare le assi in modo tale che si trovino davanti alle ruote dell'apparecchio. Fissare le assi con delle viti.
- Fare scendere lentamente l'apparecchio dalla rampa.

Rimuovere la protezione antigelo

Indicazione:

Durante la produzione, l'apparecchio è stato lavato con antigelo. L'antigelo deve essere rimosso prima della prima messa in funzione.

- Inserire 10 litri di acqua pulita nel rispettivo serbatoio.
- Azionare il pedale.
- Impostare l'interruttore dell'apparecchio su Pulizia di fondo.
- Fare funzionare l'apparecchio, finché la pressione sul manometro non si abbassa.

Messa in funzione

Preparazione marciapiede/scala mobile

⚠ **PERICOLO**

Pericolo di lesioni! L'apparecchio può restare impigliato ed essere trascinato dal marciapiede mobile/dalla scala mobile. Prima della pulizia, controllare la presenza di deformazioni nei battistrada e nel profilo scanalato e rimuovere gli oggetti incastrati. In caso di emergenza, accertarsi di sapere dove si trova il tasto di arresto d'emergenza del marciapiede mobile/della scala mobile.

- ➔ Bloccare la zona di accesso al marciapiede/alla scala mobile per tutta la durata dei lavori di pulizia e finché le superfici di calpestio non si sono asciugate.
- ➔ Mettere in funzione il marciapiede/la scala mobile.
- ➔ Accertarsi che entrambi si muovano allontanandosi dall'apparecchio.

Preparazione dell'apparecchio

- ➔ Controllare che i pettini e la guida dell'apparecchio siano adatti al modello di marciapiede/scala mobile. Se necessario, sostituire i pettini e la guida.

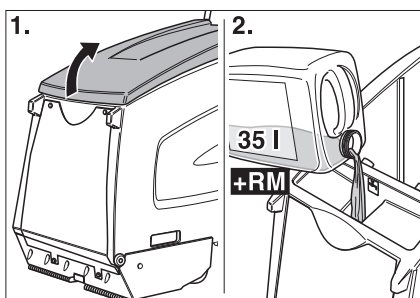

- ➔ Aprire il coperchio del serbatoio di acqua pulita.
- ➔ Inserire acqua pulita.

ATTENZIONE

Pericolo di danneggiamento. Utilizzare solo detersivi raccomandati. In caso di utilizzo di altri detersivi l'operatore è responsabile del rischio maggiore in relazione alla sicurezza di funzionamento e al rischio di incidenti.

Utilizzare esclusivamente detersivi privi di solventi, di sale e di acido fluoridrico.

Osservare le avvertenze di sicurezza riportate sui detersivi.

Indicazione:

Non utilizzare detersivi fortemente schiumogeni.

- ➔ Aggiungere del detersivo.
- ➔ Chiudere il coperchio del serbatoio di acqua pulita.
- ➔ Posizionare l'apparecchio davanti alla pedana del marciapiede/della scala mobile.

Funzionamento

⚠ **PERICOLO**

Pericolo di lesioni!

- *Non utilizzare l'apparecchio su superfici inclinate.*
- *Premere il pedale solo con un piede. L'altro piede deve restare saldamente a terra in modo sicuro.*
- *Tenere sempre l'archetto di spinta almeno con una mano.*
- *Indumenti larghi o gioielli possono impigliarsi nelle parti in movimento del marciapiede mobile/della scala mobile. Togliere quindi i gioielli e portare indumenti attillati e scarpe di sicurezza.*

Tipi di pulizia

Il tempo necessario per la pulizia dipende dal grado di sporco e viene suddiviso in tre tipi di pulizia.

Aspirazione a secco



Aspirazione a secco dei marciapiedi/delle scale mobili già pulite.

Pulizia di manutenzione



Pulizia di marciapiedi/scale mobili leggermente sporche (di norma a intervalli brevi e regolari). In questa modalità, l'apparecchio funziona con una quantità di acqua ridotta. La pompa dell'acqua è temporizzata.

Pulizia di fondo



Pulizia di marciapiedi/scale mobili molto sporchi (di norma quando la pulizia non è stata eseguita per un lungo periodo di tempo). Aree particolarmente sporche devono essere pulite manualmente.

Avvertenze per la pulizia

- Pulire innanzitutto manualmente sporco grossolano e non compatto.
- Rimuovere oggetti solidi (ad es. pietre) dalle scanalature della superficie di calpestio.
- Pulire manualmente la parte anteriore dei gradini delle scale mobili.
- Pulire le superfici di calpestio delle guide a sovrapposizione. A questo scopo togliere l'apparecchio dalla posizione di lavoro e spostarlo lateralmente.
- Controllare visivamente le superfici di calpestio durante la pulizia. Devono essere umide ma non bagnate. Non deve restare schiuma.
- Effettuare innanzitutto la pulizia a umido (con liquido di pulizia), poi a secco (posizionare l'interruttore dell'apparecchiatura su Aspirazione a secco).
- Quindi pulire con acqua pulita per eliminare i residui del liquido di pulizia.

Modalità pulizia

⚠ **PERICOLO**

*Pericolo di lesioni e di scosse elettriche!
Posare sempre il cavo di prolunga in modo tale che non possa restare incastrato, schiacciato o rappresentare un pericolo di inciampo.*

- ➔ Inserire la spina di alimentazione.

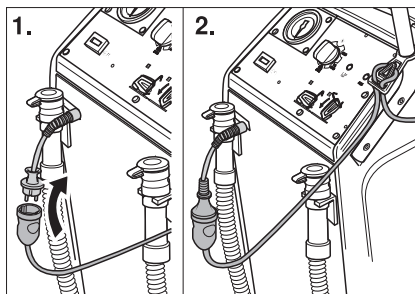

- ➔ Fissare l'estremità del cavo di prolunga appendendolo a cappio al gancio fermamacavo.
- ➔ Bloccare le ruote posteriori.

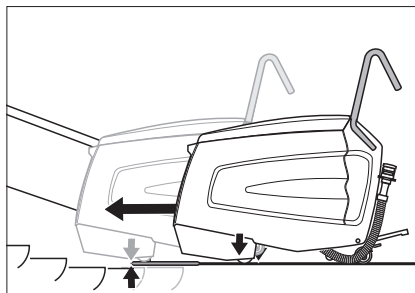

- ➔ Spingere l'apparecchio sulla pedana in modo che le ruote anteriori non tocchino la prima superficie di calpestio del marciapiede/della scala mobile in funzione.
- ➔ Azionare il pedale per abbassare/solleare la testa delle spazzole. La testa delle spazzole viene abbassata e si aggancia la leva per il blocco.

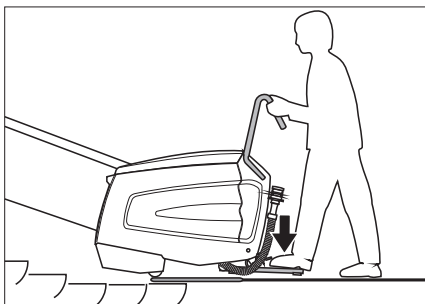

- ➔ Azionare il pedale con un piede e spostare l'apparecchio lateralmente, muovendolo avanti e indietro. L'apparecchio si centra nelle scanalature delle superfici di calpestio. Si sente un rumore.

⚠ PERICOLO

Pericolo di lesioni! L'apparecchio non può essere spinto sulla scala mobile oltre il punto indicato sotto. Altrimenti sussiste il pericolo che l'apparecchio venga trascinato dalla scala mobile. In caso di pericolo, premere immediatamente il tasto di arresto d'emergenza della scala mobile.

La testa di pulizia deve essere in piano sulla scala mobile.

- Posizionare l'interruttore dell'apparecchio su Pulizia di manutenzione o su Pulizia di fondo.

L'apparecchio inizia a funzionare.

Indicazione:

In caso di riempimento totale del serbatoio acqua sporca, l'apparecchio si spegne. Per la successiva messa in funzione, svuotare il serbatoio acqua sporca e posizionare brevemente l'interruttore su "0".

- Eseguire la pulizia, finché il marciapiede/la scala mobile non hanno compiuto 1-2 giri. Quindi, spostare lateralmente l'apparecchio e avviare un nuovo ciclo di pulizia.

Spostare lateralmente l'apparecchio

- Posizionare l'interruttore dell'apparecchio su "Aspirazione a secco". L'aspirazione a secco si attiva.
- Fare scendere la pressione della pompa a 0 bar.
- Posizionare l'interruttore dell'apparecchio su "0".
- Rilasciare il pedale.
- Azionare il pedale per sollevare la testa delle spazzole. La testa della spazzola viene sollevata.
- Spostare lateralmente l'apparecchio.
- Azionare il pedale per abbassare/ sollevare la testa delle spazzole. La testa delle spazzole viene abbassata e si aggancia la leva per il blocco.
- Azionare il pedale e centrale l'apparecchio nelle scanalature delle superfici di calpestio.

- Posizionare l'interruttore dell'apparecchio su Pulizia di manutenzione o su Pulizia di fondo.
- Quindi pulire con acqua pulita per eliminare i residui del liquido di pulizia.

⚠ PERICOLO

Pericolo di lesioni! Per il rifornimento di liquido di lavaggio, allontanare sempre l'apparecchio dalla posizione di lavoro.

Messa fuori servizio

Concludere la pulizia

- Posizionare l'interruttore dell'apparecchio su "Aspirazione a secco". L'aspirazione a secco si attiva.
- Fare scendere la pressione della pompa a 0 bar.
- Posizionare l'interruttore dell'apparecchio su "0".
- Rilasciare il pedale.
- Azionare la leva per il bloccaggio ed il pedale per sollevare la testa delle spazzole. La testa della spazzola viene sollevata.
- Sbloccare le ruote posteriori.
- Spostare l'apparecchio dalla posizione di lavoro e allontanarlo dalla pedana, finché non si trova sul terreno.

Spegnere l'apparecchio

- Staccare la spina.

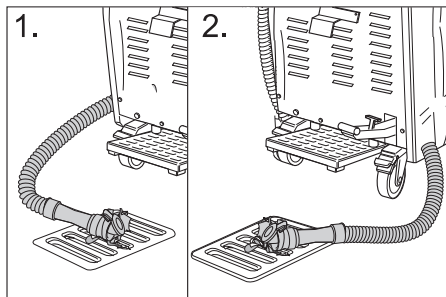

- Fare scaricare il residuo del liquido di pulizia e smaltirlo.
- Svuotare il serbatoio dell'acqua sporca e smaltire l'acqua.

- Pulire l'apparecchio all'interno e all'esterno. Sciacquare i serbatoi con acqua pulita.
- Posizionare l'apparecchio in un luogo riparato dal gelo e su terreno piano e pulito.
- Bloccare le ruote posteriori.
- Rimuovere il blocco del marciapiede/ della scala mobile solo quando l'intera area di lavoro è di nuovo asciutta. Se il marciapiede/la scala mobile sono bagnati, sussiste il pericolo di infortunio dovuto a scivolamento.

Cura e manutenzione

⚠ **PERICOLO**

Pericolo di lesioni! Prima di tutti i lavori sull'apparecchio:

- Posizionare l'interruttore dell'apparecchio su "0".
- Staccare la spina.
- Bloccare le ruote posteriori.
- Fare scaricare il residuo del liquido di pulizia e smaltirlo.
- Svuotare il serbatoio dell'acqua sporca e smaltire l'acqua.

Pulizia dell'apparecchio

ATTENZIONE

Pericolo di danneggiamento! Non spruzzare acqua sull'apparecchio e non utilizzare detergenti aggressivi.

- Pulire l'apparecchio esternamente con un panno umido imbevuto di liscivia.
- Lavare internamente il serbatoio dell'acqua sporca.
- Pulire il filtro pelucchi

Intervalli di manutenzione

Posizionare l'apparecchio in posizione di manutenzione

Per eseguire i diversi lavori di controllo e di manutenzione, il dispositivo di pulizia per scale mobili deve essere accessibile dal lato inferiore.

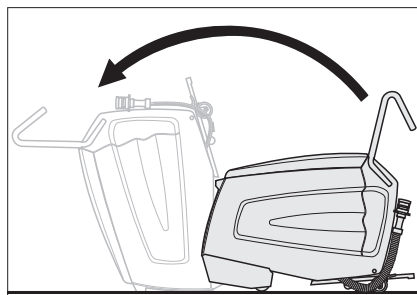

- Ribaltare in avanti l'apparecchio con l'aiuto di un'altra persona, finché non si trova sulla superficie anteriore.

Ogni giorno prima dell'uso

- Controllare la spruzzatura delle bocchette.
- Controllare che le bocchette di aspirazione non siano sporche.
- Controllare la funzione di arresto di emergenza del pedale. Azionare il pedale, posizionare l'interruttore dell'apparecchio su Aspirazione a secco e fare funzionare l'apparecchio. Rilasciare il pedale. L'apparecchio deve arrestarsi. Fare eseguire le riparazioni solo dal servizio assistenza.
- Controllare che le ruote posteriori siano bloccate. Fare eseguire le riparazioni solo dal servizio assistenza.
- Controllare lo stato di usura: spazzole a rulli, spazzole di raccolta, pettini, guida, tubi flessibili, fermaglio e ruote anteriori. Fare sostituire se necessario il fermaglio e le ruote anteriori solo dal servizio assistenza.
- Controllare che il cavo di rete e la spina di alimentazione non siano danneggiati o rotti. Fare eseguire la sostituzione solo dal servizio assistenza o da elettricisti qualificati.

Dopo 100 ore di funzionamento

- Controllare che i componenti di fissaggio siano ben saldi.
- Fare verificare la tensione e l'usura della cinghia di trasmissione (servizio assistenza).

Interventi di manutenzione

Pulire il filtro pelucchi

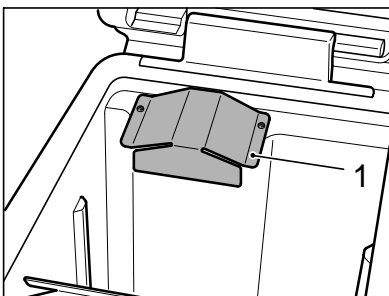

- Svitare la copertura in lamiera con chiave esagonale a testa tonda (Torx).

Indicazione:

Nel supporto del tubo flessibile di scarico dell'acqua sporca si trova una chiave a esagono cavo (Torx).

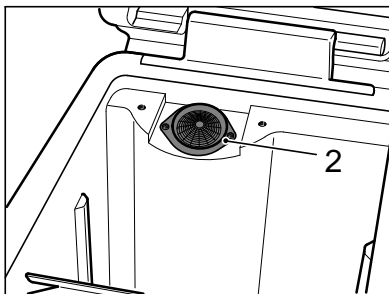

- Pulire il filtro pelucchi
- Avvitare la copertura in lamiera.

Sostituire le spazzole a rulli e di raccolta

- Svitare tutte e 4 le viti e rimuovere il coperchio del supporto.

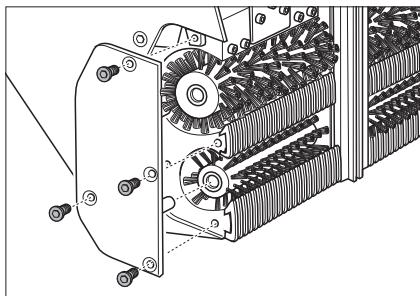

- Estrarre le spazzole a rulli (grandi) e quelle di raccolta (piccole) e sostituirle (fare attenzione agli attacchi esagonali delle spazzole). Controllare anche i pettini e le bocchette di aspirazione e se necessario, sostituirli o pulirli.

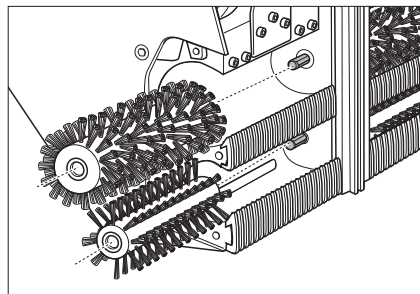

Sostituire i pettini

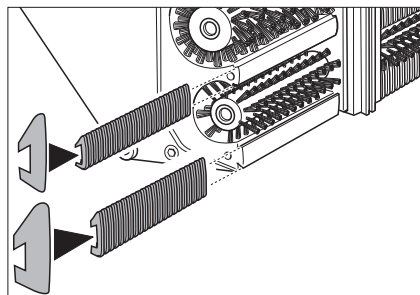

- Estrarre e sostituire i pettini. A questo scopo, spingere il pettine di entrata sulla guida sottile e quello di uscita sulla guida larga.

Pulire le bocchette di aspirazione

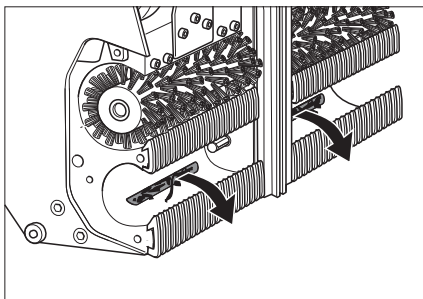

- Rimuovere le impurità dalle bocchette di aspirazione, non spingerle verso l'interno.

Sostituire la guida

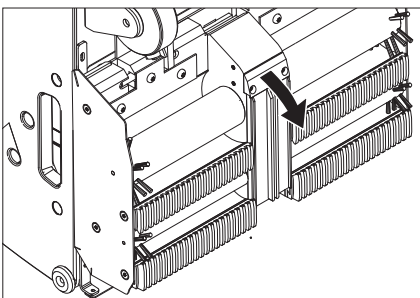

- Allentare le viti di fissaggio del supporto della guida.
- Smontare la guida.
- Montare la nuova guida seguendo la procedura inversa. Attenzione al fissaggio.

Controllare le bocchette e il filtro del liquido di pulizia

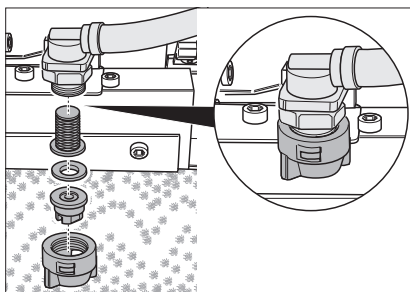

- Allentare i dadi a risvolto. Estrarre la bocchetta, la rondella di guarnizione e il filtro.
- Pulire la bocchetta o inserirne una nuova nei dadi a risvolto.
- Inserire la rondella di guarnizione e il filtro e serrare manualmente i dadi a risvolto.

Sostituire pad

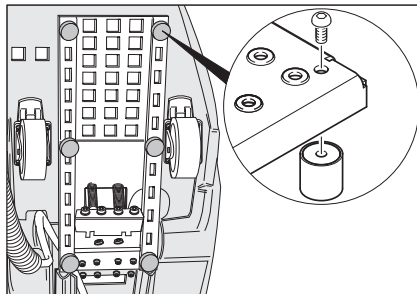

- Svitare il pad con un cacciavite e sostituirlo.

Trasporto

⚠ **PERICOLO**

Pericolo di lesioni! Non percorrere tratti con pendenza superiore a 5°. Non trasportare mai l'apparecchio su scale mobili/marcia-piedi mobili.

⚠ **PRUDENZA**

Pericolo di lesioni e di danneggiamento! Per il trasporto osservare il peso dell'apparecchio.

- Bloccare le ruote posteriori.
- Accertarsi che l'apparecchio non scivoli bloccandolo con cinghie o funi.

Supporto

⚠ **PRUDENZA**

Pericolo di lesioni e di danneggiamento! Osservare il peso dell'attrezzo quando lo si mette a magazzino.

Questo apparecchio può essere conservato solo in ambienti interni.

Guida alla risoluzione dei guasti

⚠ **PERICOLO**

Pericolo di lesioni! Prima di tutti i lavori sull'apparecchio:

- Posizionare l'interruttore dell'apparecchio su "0".
- Staccare la spina.

- Bloccare le ruote posteriori.
- Fare scaricare il residuo del liquido di pulizia e smaltirlo.
- Svuotare il serbatoio dell'acqua sporca e smaltire l'acqua.

Guasto	Rimedio
Il motore/pompa non si avvia o si spegne autonomamente durante il funzionamento.	Svuotare il serbatoio dell'acqua sporca pieno. Azionare il pedale.
La spia luminosa "Serbatoio acqua sporca pieno" si accende.	Svuotare il serbatoio dell'acqua sporca pieno.
Non viene raggiunta la pressione di esercizio minima di 3 bar.	Se il serbatoio dell'acqua pulita è vuoto, riempirlo completamente (35 litri). Controllare la tenuta delle condutture. Se necessario, farle rendere a tenuta dal servizio assistenza. Controllare le bocchette. Fare pulire la pompa dal servizio assistenza.
Le superfici di calpestio pulite sono troppo bagnate.	Verificare l'usura dei pettini, eventualmente sostituirli. Controllare che la guarnizione del coperchio del serbatoio dell'acqua sporca non sia danneggiato, sostituirla se necessario. Verificare l'usura delle spazzole di raccolta, eventualmente sostituirle. Controllare che le bocchette di aspirazione e i tubi flessibili non siano otturati, eventualmente pulirli. Verificare se il coperchio dell'acqua sporca è completamente chiuso. Verificare se sono montati i pettini giusti.
Le superfici di calpestio non sono pulite.	Controllare che le bocchette del liquido di pulizia non siano otturate, eventualmente pulirle o sostituirle. Controllare che la guarnizione del coperchio del serbatoio dell'acqua sporca non sia danneggiato, sostituirla se necessario. Verificare l'usura delle spazzole a rulli e di raccolta, eventualmente sostituirle. Controllare il detergente. Verificare la concentrazione della soluzione detergente. Verificare l'usura delle spazzole di raccolta, eventualmente sostituirle. Verificare se il coperchio dell'acqua sporca è completamente chiuso. Verificare se sono montati i pettini giusti.
La spia luminosa "Sovraccarico motore spazzola" si accende.	Posizionare l'interruttore dell'apparecchio su "0", quindi riportarlo nella posizione di esercizio desiderata. Se il guasto si verifica spesso, chiamare il servizio assistenza. Togliere eventuali nastri o spaghi dalle spazzole.

Dati tecnici

Prestazioni		
Tensione nominale	V	220-240
Frequenza	Hz	50/60
Tensione di comando	V	12
Potenza nominale (max.)	W	1400
Potenza del motore di aspirazione	W	800
Potenza del motore delle spazzole	W	600
Classe di protezione		IPX4
Pressione della pompa	bar	3-4
Consumo di acqua	l/h	25-50
Numero di giri delle spazzole a rulli	1/min	870
Numero di giri spazzole di raccolta	1/min	1090
Dimensioni e pesi		
Larghezza della superficie di lavoro	mm	470
Larghezza	mm	480
Lunghezza	mm	1150
Altezza con archetto di spinta	mm	1050
Altezza senza archetto di spinta	mm	760
Volume del serbatoio di acqua pulita/sporca	l	35/35
Peso di trasporto	kg	ca. 90
Peso totale consentito	kg	ca. 125
Valori rilevati secondo EN 60335-2-72		
Valore complessivo oscillazione	m/s ²	0,3
Dubbio K	m/s ²	0,2
Pressione acustica L _{pA}	dB(A)	<75
Dubbio K _{pA}	dB(A)	2
Pressione acustica L _{WA} + Dubbio K _{WA}	dB(A)	90

Garanzia

Le condizioni di garanzia valgono nel rispettivo paese di pubblicazione da parte della nostra società di vendita competente. Entro il termine di garanzia eliminiamo gratuitamente eventuali guasti all'apparecchio, se causati da difetto di materiale o di produzione. Nei casi previsti dalla garanzia si prega di rivolgersi al proprio rivenditore, oppure al più vicino centro di assistenza autorizzato, esibendo lo scontrino di acquisto.

Accessori e ricambi

Utilizzando solamente accessori e ricambi originali, si garantisce un funzionamento sicuro e privo di disturbi dell'apparecchio. Si possono trovare informazioni riguardo ad accessori e ricambi su www.kaercher.com.

Dichiarazione di conformità UE

Con la presente si dichiara che la macchina qui di seguito indicata, in base alla sua concezione, al tipo di costruzione e nella versione da noi introdotta sul mercato, è conforme ai requisiti fondamentali di sicurezza e di sanità delle direttive UE. In caso di modifiche apportate alla macchina senza il nostro consenso, la presente dichiarazione perde ogni validità.

Prodotto: Detergente per scale mobili

Modello: 1.310-xxx

Direttive UE pertinenti

2006/42/CE (+2009/127/CE)

2014/30/UE

Norme armonizzate applicate

EN 55014-1: 2006+A1: 2009+A2: 2011

EN 55014-2: 2015

EN 60335-1

EN 60335-2-72

EN 61000-3-2: 2014

EN 61000-3-3: 2013

EN 62233: 2008

Norme nazionali applicate

-

I firmatari agiscono per incarico e con delega della direzione.



H. Jenner

Chairman of the Board of Management



S. Reiser

Director Regulatory Affairs & Certification

Responsabile della documentazione:

S. Reiser

Alfred Kärcher SE & Co. KG

Alfred-Kärcher-Straße 28-40

71364 Winnenden (Germany)

Tel.: +49 7195 14-0

Fax: +49 7195 14-2212

Winnenden, 01/05/2019



Lees vóór het eerste gebruik van uw apparaat deze originele gebruiksaanwijzing, ga navenant te werk en bewaar hem voor later gebruik of voor een latere eigenaar.

Inhoudsopgave

Veiligheidsinstructies	NL	1
Functie	NL	1
Reglementair gebruik	NL	2
Zorg voor het milieu	NL	2
Elementen voor de bediening en de functies	NL	3
Voor de inbedrijfstelling	NL	4
Inbedrijfstelling	NL	4
Werking	NL	5
Buitenwerkingstelling	NL	7
Onderhoud	NL	8
Vervoer	NL	10
Opslag	NL	10
Hulp bij storingen	NL	11
Technische gegevens	NL	12
Garantie	NL	12
Toebehoren en reserveonderdelen	NL	12
EU-conformiteitsverklaring . . .	NL	13

Veiligheidsinstructies

Voor exploitanten:

Vergewis u ervan dat alle gebruikers van dit apparaat vertrouwd zijn met de inhoud van deze gebruiksaanwijzing en met de nationale voorschriften inzake arbeidsveiligheid. De gebruikers moeten vakkundig onderdicht zijn over de bediening van het apparaat.

Voor gebruikers:

Voordat u het apparaat voor de eerste keer in gebruik neemt, dient u deze gebruikshandleiding en de bijgevoegde brochure met veiligheidsaanwijzingen voor borstelreinigingsapparaten 5.956-251.0 te lezen en er nota van te nemen.

Gevarenniveaus

⚠ GEVAAR

Voor een onmiddellijk dreigend gevaar dat leidt tot ernstige en zelfs dodelijke lichamelijke letsels.

⚠ WAARSCHUWING

Voor een mogelijks gevaarlijke situatie die zou kunnen leiden tot ernstige en zelfs dodelijke lichamelijke letsels.

⚠ VOORZICHTIG

Verwijzing naar een mogelijk gevaarlijke situatie die tot lichte verwondingen kan leiden.

LET OP

Verwijzing naar een mogelijke gevaarlijke situatie die tot materiele schade kan leiden.

Veiligheidsinrichtingen

Beveiligingselementen dienen ter bescherming van de gebruiker en mogen niet buiten gebruik gesteld worden of in de functie omgaan worden.

Voetpedaal

Het apparaat kan uitsluitend gestart worden indien de voetpedaal volledig ingedrukt is. Na het loslaten van het voetpedaal stopt de machine.

Functie

Door de roltrapreiniger wordt reinigingsvloeistof (uit het schoonwaterreservoir) op de lopende band / roltrap aangebracht. De walsborstels borstelen daarbij de reinigingsvloeistof tegen de looprichting in de gleuven van de loopband / roltrap. In dezelfde werkstap wordt de verontreinigde reinigingsvloeistof via opnameborstels in het vuilwaterreservoir van het apparaat gezogen.

Reglementair gebruik

Dit apparaat is geschikt voor bedrijfsmatig en industrieel gebruik, zoals bijvoorbeeld in hotels, scholen, ziekenhuizen, fabrieken, winkels, kantoorgebouwen en verhuurkantoren.

Gebruik dit apparaat uitsluitend volgens de gegevens in deze gebruiksaanwijzing.

- Het apparaat mag uitsluitend gebruikt worden voor het reinigen van loopvlakken van loopbanden en roltrappen.
- Dit apparaat is enkel bestemd voor gebruik binnen.
- De looprichting van de te reinigen installatie moet zodanig ingesteld zijn dat de loopband / roltrap zich van het apparaat weg beweegt.
- Voor de reiniging van roltrappen mag het apparaat alleen aan het onderste uiteinde van de roltrap gebruikt worden.
- Het apparaat mag alleen uitgerust worden met originele toebehoren en reserveonderdelen.

Zorg voor het milieu



Het verpakkingsmateriaal is herbruikbaar. Deponeer het verpakkingsmateriaal niet bij het huishoudelijk afval, maar bied het aan voor hergebruik.



Onbruikbaar geworden apparaten bevatten waardevolle materialen die geschikt zijn voor hergebruik. Lever de apparaten daarom in bij een inzamelpunt voor herbruikbare materialen. Batterijen, olie en dergelijke stoffen mogen niet in het milieu belanden. Verwijder overbodig geworden apparatuur daarom via geschikte inzamelpunten.

Aanwijzingen betreffende de inhoudsstoffen (REACH)

Huidige informatie over de inhoudsstoffen vindt u onder:

www.kaercher.com/REACH

Elementen voor de bediening en de functies

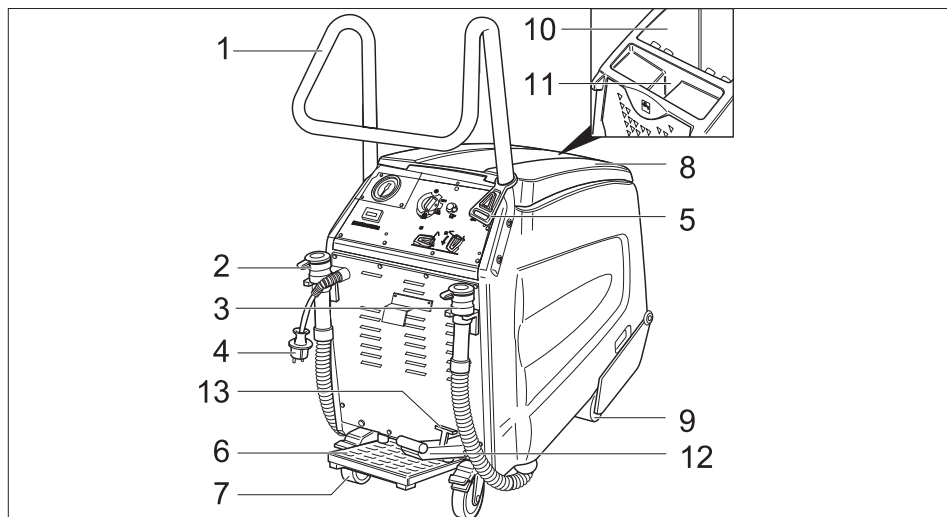

- | | |
|---------------------------------------|--|
| 1 Duwbeugel | 9 Voorste wielen |
| 2 Aftapslang schoon water | 10 Vuilwaterreservoir |
| 3 Aftapslang vuil water | 11 Vulopening verswaterreservoir |
| 4 Netstekker | 12 Pedaal voor het omhoog / omlaag brengen van de borstelkop |
| 5 Snoerontlastingshaak | 13 Hendel voor het vergrendelen van de borstelkop |
| 6 Voetpedaal | |
| 7 Achterste wielen met vastzethefboom | |
| 8 Deksel reservoir vuil water | |

Bedieningspaneel

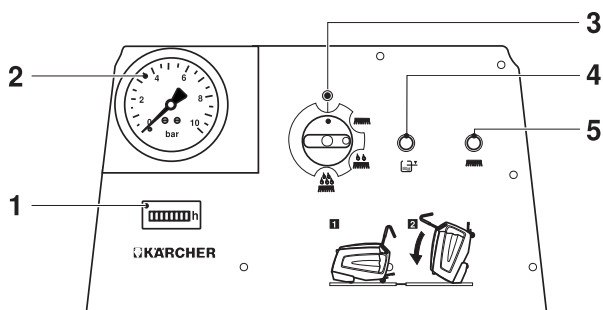

- | |
|--|
| 1 Bedrijfsurenteller |
| 2 Weergave pompdruk |
| 3 Apparaatschakelaar |
| 4 Controlelampje "Vuilwaterreservoir vol" |
| 5 Controlelampje "Overbelasting borstel-motor" |

Symbolen op het toestel

	Afvoer vuilwater
	Afvoer schoonwater
	Vulopening verswaterreservoir
	Handrem
	Voetpedaal
	Voor het kantelen van het apparaat het schoonwater- en vuilwaterreservoir legen.

Voor de inbedrijfstelling

- Verpakking verwijderen tot op de houten pallet.

Duwbeugel monteren

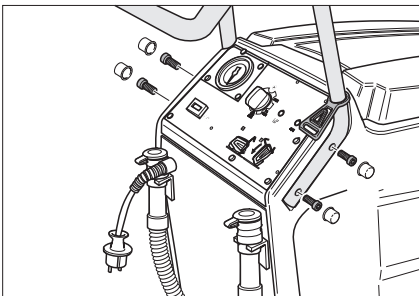

- Duwbeugel in de uitsparingen aan het apparaat plaatsen.
- Duwbeugel met de 4 bijgevoegde schroeven bevestigen.
- Afdekking bevestigen.
- Snoerontlastingshaak in de duwbeugel hangen.

Afladen

- Achterste wielen vastzetten, blokken voor de vergrendeling van de wielen verwijderen.
- Vier gemarkeerde vloerplanken van de pallet zijn met schroeven bevestigd. Schroef deze planken er af.

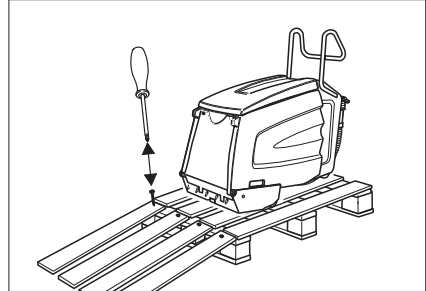

- Leg de planken op de kant van de pallet. Plaats de planken zo, dat ze voor de wielen van het apparaat liggen. Bevestig de planken met de schroeven.
- Apparaat langzaam van de losplank schuiven.

Antivriesmiddel verwijderen

Instructie:

Tijdens de productie is het apparaat gespoeld met antivriesmiddel. Voor de eerste inbedrijfstelling moet het antivriesmiddel worden verwijderd.

- 10 liter vers water in het schoonwaterreservoir vullen.
- Voetpedaal induwen.
- Apparaatschakelaar instellen op basisreiniging.
- Apparaat laten draaien tot de druk op de manometer daalt.

Inbedrijfstelling

Vorbereiding loopband / roltrap

⚠ GEVAAR

Gevaar voor letsel! Het apparaat kan blijven hangen en door de loopband worden meegesleurd. Loopvlakken en groefprofiel voor de reiniging controleren op vervorming en geklemde voorwerpen verwijderen.

ren. Zorg ervoor dat u voor noodgevallen weet waar de noodstopknop van de loopband/roltrap zit.

- Loopband / roltrap ruim afzetten zolang gereinigd wordt en de loopvlakken nog vochtig zijn.
- Loopband / roltrap inschakelen.
- Garanderen dat de looprichting van de loopband / roltrap van het apparaat weg loopt.

Vorbereiding apparaat

- Controleren of kammen en geleiderails van het apparaat afgestemd zijn op het fabrikaat van de loopband / roltrap. Indien nodig kammen en geleiderails vervangen.

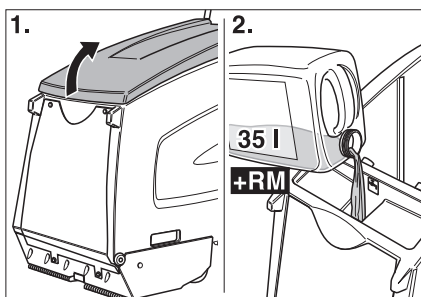

- Deksel van het schoonwaterreservoir openen.
- Vers water vullen.

LET OP

Beschadigingsgevaar. Gebruik uitsluitend aanbevolen reinigingsmiddelen. Bij gebruik van andere reinigingsmiddelen draagt de exploitant het verhoogde risico wat betreft de bedrijfsveiligheid en het ongevalgevaar. Gebruik enkel reinigingsmiddelen die vrij zijn van oplosmiddelen, zout- en fluorzuur. Veiligheidsinstructies op de reinigingsmiddelen in acht nemen.

Instructie:

- Gebruik geen sterk schuimende reinigingsmiddelen.
- Vullen met reinigingsmiddel.
- Deksel van het schoonwaterreservoir sluiten.
- Apparaat voor het bordes van de loopband / roltrap rijden.

Werking

⚠ GEVAAR

Verwondingsgevaar!

- Apparaat niet op hellende vlakken gebruiken.
- Alleen met één voet op het voetpedaal drukken. De andere voet moet stabiel op de bodem blijven staan.
- Duwbeugel steeds met minstens een hand vasthouden.
- Loszittende kledingstukken of sieraden kunnen worden gegrepen door bewegende onderdelen van de loopband/roltrap. Verwijder daarom alle sieraden en draag nauwsluitende kleding en veiligheidsschoenen.

Soorten reiniging

De reinigingsduur is afhankelijk van de vervuilingsgraad en wordt onderverdeeld in drie soorten.

Droogzuigen



Droogzuigen van de reeds gereinigde loopband / roltrap.

Onderhoudsreiniging



Reiniging van licht vervuilde loopbanden / roltrappen (in de regel volgens korte, regelmatige intervallen). In die instelling werkt het apparaat met een beperkte waterhoeveelheid. De waterpomp klokt.

Basisreiniging



Reiniging van sterk vervuilde loopbanden / roltrappen (in de regel indien gedurende een lange periode niet werd gereinigd). Bijzonder sterk vervuilde zones moeten manueel voorgereinigd worden.

Instructies voor de reiniging

- Grof, los vuil eerst met de hand verwijderen.
- Vastzittende voorwerpen (bijv. stenen) uit de gleuven van het loopvlak verwijderen.
- Kopvlakken van de treden van roltrappen met de hand reinigen.
- Loopvlakken in overlappende banen reinigen. Daartoe het apparaat uit de werkpositie nemen en zijdelings verplaatsen.
- Loopvlakken tijdens de reiniging observeren. Ze moeten vochtig maar niet nat zijn. Er mag geen schuim achterblijven.
- Eerst vochtig (met reinigingsvloeistof), dan droog (apparaatschakelaar op droogzuigen) reinigen.
- Tenslotte een keer met zuiver water reinigen om de resten van de reinigingsvloeistof te verwijderen.

Reinigingswerking

⚠ GEVAAR

Gevaar voor letsel en elektrische schok! De verlengkabel moet zodanig worden gelegd, dat de kabel niet geklemd of geplet kan raken en geen struikelgevaar bestaat.

→ Steek de netstekker in de contactdoos.

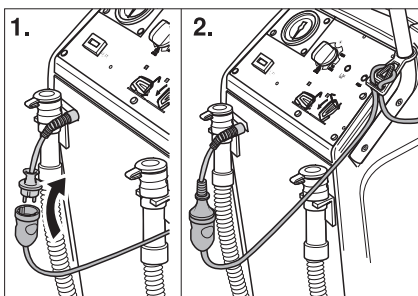

- Einde van het verlengingssnoer als lus in de snoerontlastingshaak hangen.
- Achterste wielen arrêteren.

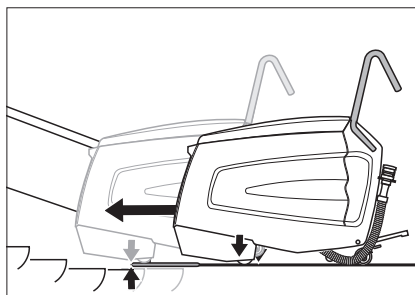

- Apparaat zodanig op het bordes schuiven dat de voorste wielen het eerste loopvlak van de lopende band / roltrap niet raken.
- Pedaal voor het omlaag brengen van de borstelkop induwen. Borstelkop wordt neergelaten en hendel voor de vergrendeling klikt vast.

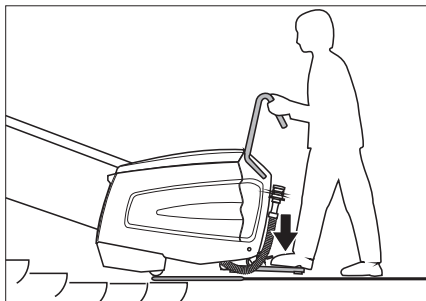

- Voetpedaal met één voet induwen en daarbij het apparaat zijdelings wat heen en weer bewegen. Het apparaat centreert zich in de gleuven van de loopvlakken, daarna is een ruisen hoorbaar.

⚠ GEVAAR

Gevaar voor letsel! Het apparaat mag niet verder dan onderaan vermeld op de roltrap worden schoven. Anders bestaat het gevaar dat het apparaat door de roltrap wordt meegesleurd. Druk bij gevaar meteen op de noodstopknop.

De reinigingskop moet vlak op de roltrap liggen.

- Apparaatschakelaar op onderhoudsreiniging of basisreiniging zetten.

Apparaat start.

Instructie:

Als het vuilwaterreservoir vol is, schakelt het apparaat uit. Om het apparaat weer in bedrijf te stellen, de vuilwaterreservoir leegmaken en apparaatschakelaar kortstondig op 0" plaatsen.

- Reiniging uitvoeren tot de loopband / roltrap 1 tot 2 cycli uitgevoerd heeft. Vervolgens het apparaat zijdelings verplaatsen en een nieuwe reinigingsproces starten.

Apparaat zijdelings verplaatsen

- Apparaatschakelaar op stand Droogzuigen zetten. Droogzuigen wordt geactiveerd.
- Pomdruk laten zakken tot 0 bar.
- Apparaatschakelaar op „0" stellen.
- Voetpedaal ontlasten.
- Pedaal voor het omhoog brengen van de borstelkop induwen. Borstelkop wordt omhoog gebracht.
- Apparaat zijdelings verplaatsen.
- Pedaal voor het omlaag brengen van de borstelkop induwen. Borstelkop wordt neergelaten en hendel voor de vergrendeling klikt vast.
- Voetpedaal induwen en apparaat in gleuven van de loopvlakken centreren.
- Apparaatschakelaar op onderhoudsreiniging of basisreiniging zetten.
- Tenslotte een keer met zuiver water reinigen om de resten van de reinigingsvloeistof te verwijderen.

⚠ GEVAAR

Gevaar voor letsel! Voor het bijvullen van de reinigingsvloeistof moet het apparaat steeds van de werkpositie zijn weggereiden.

Buitenwerkingstelling

Reiniging beëindigen

- Apparaatschakelaar op stand Droogzuigen zetten. Droogzuigen wordt geactiveerd.
- Pomdruk laten zakken tot 0 bar.
- Apparaatschakelaar op „0" stellen.
- Voetpedaal ontlasten.
- Hendel voor het vergrendelen en pedaal voor het optillen van de borstelkop bedienen. Borstelkop wordt omhoog gebracht.
- Achterste wielen loszetten.
- Apparaat uit de werkpositie en van het bordes wegrijden tot het op vaste bodem staat.

Apparaat uitzetten

- Netstekker uittrekken.

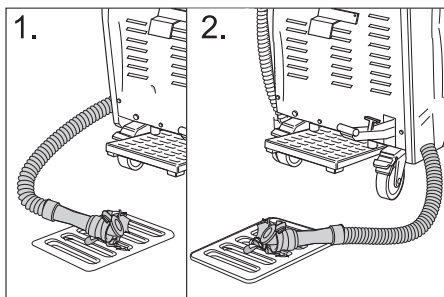

- Resterende reinigingsvloeistof aflaten en verwijderen.
- Vuil water aftappen en verwijderen.
- Apparaat aan de binnen- en buitenkant reinigen. Reservoirs met zuiver water spoelen.
- Apparaat alleen in een vorstvrije ruimte en op effen, propere bodem plaatsen.
- Achterste wielen arrêteren.
- Afzetting van de loopband / roltrap pas wegnemen als de volledige werkzone droog is. Bij nattigheid op de loopband / roltrap bestaat ongevalgevaar door uitglijden.

Onderhoud

⚠ GEVAAR

Gevaar voor letsel! Voor alle werkzaamheden aan het apparaat:

- Apparaatschakelaar op „0“ stellen.
- Netstekker uittrekken.
- Achterste wielen arêteren.
- Resterende reinigingsvloeistof aflaten en verwijderen.
- Vuil water aftappen en verwijderen.

Apparaat reinigen

LET OP

Beschadigingsgevaar! Apparaat niet met water afsputten en geen agressief reinigingsmiddel gebruiken.

- Apparaat aan de buitenkant met een vochtige, in mild zeepsop gedrenkte doek reinigen.
- Vuilwaterreservoir aan de binnenkant schoonvegen.
- Pluizenzeef reinigen.

Onderhoudsintervallen

Apparaat in de onderhoudspositie kantelen

Om verschillende controle- en onderhoudswerkzaamheden te kunnen uitvoeren, moet de roltrapreiniger aan de onderkant toegankelijk zijn.

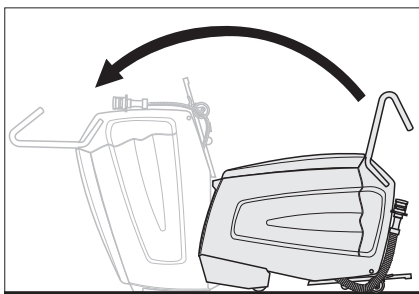

- Apparaat samen met een tweede persoon naar voren kantelen tot het op het voorste behuizingsvlak staat.

Dagelijks voor gebruik

- Sproeibeeld van de sproeiers controleren.
- Zuigstukken controleren op verontreiniging.
- Noodstopfunctie van de voetpedaal controleren.
Voetpedaal induwen, apparaatschakelaar op droogzuigen zetten, apparaat moet starten. Voetpedaal loslaten, apparaat moet stoppen.
Reparatie alleen laten uitvoeren door de klantendienst.
- Vergendeling van de achterste wielen controleren.
Reparatie alleen laten uitvoeren door de klantendienst.
- Controleren op slijtage:
Walsborstels, opnameborstels, kammen, geleiderails, slangen, stoppers en voorste wielen. Stoppers en voorste wielen indien nodig alleen door de klantendienst laten vervangen.
- Stroomkabel en stekker controleren op beschadiging en breuk. Vervanging uitsluitend door de klantendienst of een electricien laten uitvoeren.

Na 100 bedrijfsuren

- Alle bevestigingsonderdelen controleren op stabiliteit.
- Aandrijfriem laten controleren op spanning en slijtage (klantendienst).

Onderhoudswerkzaamheden

Pluizenzeef reinigen

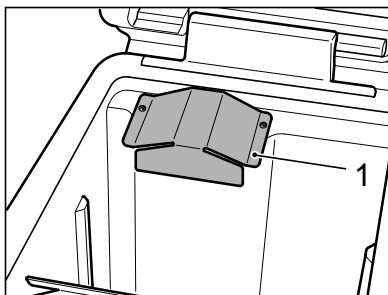

- Plaatafdekking met ronde binnenzekantsleutel (Torx) losschroeven.

Instructie:

In de houder van de afstaplang voor het afvalwater bevindt zich een inbusleutel (Torx).

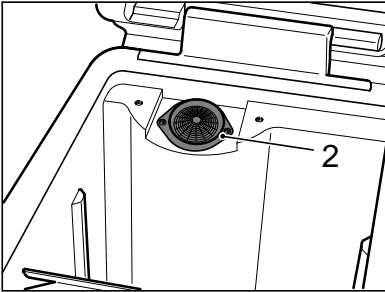

- Pluizenzeef reinigen.
- Plaatafdekking aanschroeven.

Walsborstels en opnameborstels vervangen

- Alle 4 schroeven uitdraaien en lagerdeksel wegnemen.

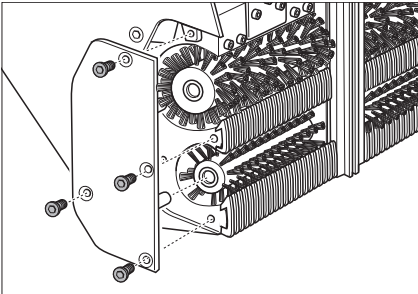

- Walsborstels (groot) en opnameborstels (klein) uittrekken en vervangen (zeskantopnamen van de borstels in acht nemen!).
Kammen en zuigstukken bij die stap eveneens controleren en indien nodig vervangen of reinigen.

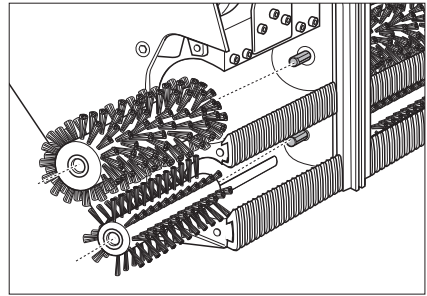

Kammen vervangen

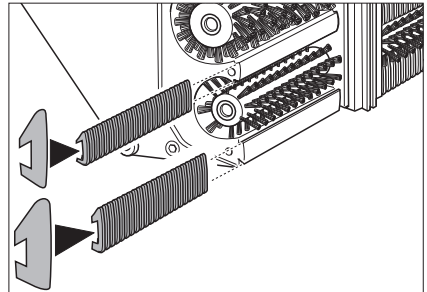

- Kammen uittrekken en vervangen. Daartoe de inlooptammen op de smalle en de uitlooptammen op de brede rail schuiven.

Zuigstukken reinigen

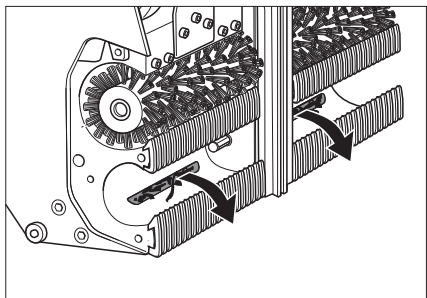

- Verontreinigingen uit de zuigstukken trekken, er niet induwen.

Geleiderail vervangen

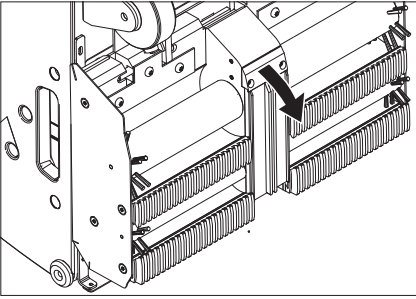

- Bevestigingsschroeven van de houder voor de geleiderail losdraaien.
- Geleiderail demonteren.
- Montage van de nieuwe geleiderail in de omgekeerde volgorde. Letten op stabiliteit.

Sproeiers en filter voor reinigingsvloeistof controleren

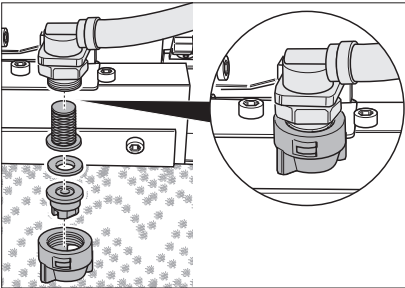

- Wartelmoer losdraaien. Sproeier, dichtingsring en zeef eruitnemen.
- Sproeier reinigen of nieuwe sproeier in de wartelmoer plaatsen.
- Dichtingsring en zeef plaatsen en wartelmoer met de hand aanspannen.

Beschermers vervangen

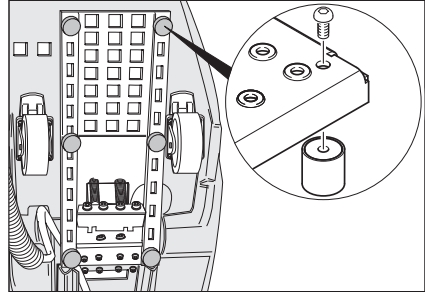

- Beschermers met een schroevendraai-er losschroeven en vervangen.

Vervoer

⚠ GEVAAR

Gevaar voor letsel! Rijd niet op hellingen van meer dan 5°. Apparaat nooit transporteren op roltrappen/loopbanden.

⚠ VOORZICHTIG

Verwondings- en beschadigingsgevaar!

Neem bij het transport het gewicht van het apparaat in acht.

- Achterste wielen arrêteren.
- Apparaat met spanriemen en kabels beveiligen tegen verschuiven.

Opslag

⚠ VOORZICHTIG

Gevaar voor lichamelijk letsel en beschadiging! Let op het gewicht van het apparaat bij opslag.

Het apparaat mag alleen binnen worden opgeborgen.

Hulp bij storingen

⚠ **GEVAAR**

Gevaar voor letsel! Voor alle werkzaamheden aan het apparaat:

→ Apparaatschakelaar op „0“ stellen.

→ Netstekker uittrekken.

→ Achterste wielen arrêteren.

→ Resterende reinigingsvloeistof aflaten en verwijderen.

→ Vuil water aftappen en verwijderen.

Storing	Oplossing
Motor/pomp start niet of schakelt tijdens de werking zelfstandig uit.	Vuilwaterreservoir vol, leegmaken. Voetpedaal induwen.
Controlelampje "Vuilwaterreservoir vol" brandt.	Vuilwaterreservoir vol, leegmaken.
Arbeidsdruk van minimum 3 bar wordt niet bereikt.	Indien het schoonwaterreservoir leeg is, volledig vullen (35 liter).
	Leidingsysteem op ondichtheden controleren. Indien nodig de klantendienst contacteren voor het afdichten.
	Sproeiers controleren.
	Pomp door de klantendienst laten reinigen.
Gereinigde loopvlakken zijn te nat.	Kammen op slijtage controleren, indien nodig vervangen.
	Afdichting van het deksel van het vuilwaterreservoir controleren op beschadiging, indien nodig vervangen.
	Opnameborstels op slijtage controleren, indien nodig vervangen.
	Zuigstukken en zuigslangen op verstopping controleren, indien nodig reinigen.
	Controleren of het deksel van het vuilwaterreservoir volledig gesloten is.
	Controleren of de juiste kammen gemonteerd zijn.
Gereinigde loopvlakken zijn niet proper.	Sproeiers voor reinigingsvloeistof controleren op verstopping, indien nodig reinigen of vervangen.
	Afdichting van het deksel van het vuilwaterreservoir controleren op beschadiging, indien nodig vervangen.
	Walsborstels en opnameborstels op slijtage controleren, indien nodig vervangen.
	Reinigingsmiddel controleren. Concentratie van de reinigingsoplossing controleren.
	Opnameborstels op slijtage controleren, indien nodig vervangen.
	Controleren of het deksel van het vuilwaterreservoir volledig gesloten is.
	Controleren of de juiste kammen gemonteerd zijn.
Controlelampje "Overbelasting borstelmotor" brandt.	Apparaatschakelaar op „0“ zetten, vervolgens opnieuw in de gewenste stand draaien. Indien de storing vaker optreedt, klantendienst raadplegen.
	Banden of snoeren van borstels verwijderen.

Technische gegevens

Capaciteit		
Nominale spanning	V	220-240
Frequentie	Hz	50/60
Stuurspanning	V	12
Nominaal vermogen (max.)	W	1400
Vermogen zuigmotor	W	800
Vermogen borstelmotor	W	600
Veiligheidsklasse		IPX4
Pompdruk	bar	3-4
Waterverbruik	l/h	25-50
Toerental walsborstel	1/min	870
Toerental opnameborstel	1/min	1090
Maten en gewichten		
Werkbreedte	mm	470
Breedte	mm	480
Lengte	mm	1150
Hoogte met duwbeugel	mm	1050
Hoogte zonder duwbeugel	mm	760
Volume reservoirs schoon/vuil water	l	35/35
Transportgewicht	kg	ca. 90
Toelaatbaar totaalgewicht	kg	ca. 125
Berekende waarden volgens EN 60335-2-72		
Totale bewegingswaarde	m/s ²	0,3
Onzekerheid K	m/s ²	0,2
Geluidsdrukniveau L _{pA}	dB(A)	<75
Onzekerheid K _{pA}	dB(A)	2
Geluidskrachtniveau L _{WA} + onveiligheid K _{WA}	dB(A)	90

Garantie

In ieder land zijn de door ons bevoegde verkoopkantoor uitgegeven garantiebepalingen van toepassing. Eventuele storingen aan het apparaat verhelpen wij zonder kosten binnen de garantietermijn, mits een materiaal of fabrieksfout de oorzaak van deze storing is. Neem bij klachten binnen de garantietermijn contact op met uw leverancier of de dichtstbijzijnde klantenservicewerkplaats en neem uw aankoopbewijs mee.

Toebehoren en reserveonderdelen

Gebruik alleen origineel toebehoren en originele reserveonderdelen. Deze garanderen dat het apparaat veilig en zonder storingen functioneert.

Informatie over het toebehoren en de reserveonderdelen vindt u op www.kaercher.com.

EU-conformiteitsverklaring

Hierbij verklaren wij dat de hierna vermelde machine door haar ontwerp en bouwwijze en in de door ons in de handel gebrachte uitvoering voldoet aan de betreffende fundamentele veiligheids- en gezondheidseisen, zoals vermeld in de desbetreffende EU-richtlijnen. Deze verklaring verliest haar geldigheid wanneer zonder overleg met ons veranderingen aan de machine worden aangebracht.

Product: Rulletrappvasker

Type: 1.310-xxx

Van toepassing zijnde EU-richtlijnen

2006/42/EG (+2009/127/EG)

2014/30/EU

Toegepaste geharmoniseerde normen

EN 55014-1: 2006+A1: 2009+A2: 2011

EN 55014-2: 2015

EN 60335-1

EN 60335-2-72

EN 61000-3-2: 2014

EN 61000-3-3: 2013

EN 62233: 2008

Toegepaste landelijke normen

-

De ondergetekenden handelen in opdracht en met volmacht van de directie.



H. Jenner
Chairman of the Board of Management



S. Reiser
Director Regulatory Affairs & Certification

Documentatieverantwoordelijke:

S. Reiser

Alfred Kärcher SE & Co. KG
Alfred-Kärcher-Straße 28-40
71364 Winnenden (Germany)
Tel.: +49 7195 14-0
Fax: +49 7195 14-2212

Winnenden, 2019/05/01



Antes del primer uso de su aparato, lea este manual original, actúe de acuerdo a sus indicaciones y guárdelo para un uso posterior o para otro propietario posterior.

Índice de contenidos

Indicaciones de seguridad . . .	ES	1
Función	ES	1
Uso previsto	ES	1
Protección del medio ambiente	ES	2
Elementos de operación y funcionamiento.	ES	3
Antes de la puesta en marcha	ES	4
Puesta en marcha.	ES	5
Funcionamiento	ES	5
Puesta fuera de servicio	ES	7
Cuidados y mantenimiento . . .	ES	8
Transporte.	ES	10
Almacenamiento	ES	10
Ayuda en caso de avería	ES	11
Datos técnicos	ES	12
Garantía	ES	12
Accesorios y piezas de repuesto	ES	12
Declaración UE de conformidad	ES	13

Indicaciones de seguridad

Para el propietario:

Asegúrese, de que todos los usuarios del aparato estén familiarizados con instrucciones de uso y con las normativas nacionales sobre seguridad en el trabajo. Los usuarios tienen que estar formados técnicamente en el manejo del aparato.

Para usuarios:

Antes de utilizar por primera vez el aparato, lea y tenga en cuenta el presente manual de instrucciones y el folleto adjunto relativo a las indicaciones de seguridad para aparatos de limpieza con cepillos 5.956-251.0.

Niveles de peligro

⚠ PELIGRO

Para un peligro inminente que acarrea lesiones de gravedad o la muerte.

⚠ ADVERTENCIA

Para una situación que puede ser peligrosa, que puede acarrear lesiones de gravedad o la muerte.

⚠ PRECAUCIÓN

Indicación sobre una situación que puede ser peligrosa, que puede acarrear lesiones leves.

CUIDADO

Aviso sobre una situación probablemente peligrosa que puede provocar daños materiales.

Dispositivos de seguridad

La función de los dispositivos de seguridad es proteger al usuario y está prohibido ponerlos fuera de servicio y modificar o ignorar su funcionamiento.

Pedal

Ahora, el aparato sólo se puede arrancar si se pisa totalmente el pedal. Después de soltar el pedal se para la máquina.

Función

Desde el limpiador de escaleras mecánicas se aplica detergente líquido (del depósito de agua limpia) sobre el andén/ escalera mecánica en movimiento. Al hacerlo, los cepillos de rodillo cepillan en la dirección contraria a la marcha de las ranuras del andén rodante/ la escalera mecánica. El detergente líquido sucio se aspira a la vez por los cepillos de entrada y pasa al depósito de agua sucia del aparato.

Uso previsto

Este aparato es apto para el uso en aplicaciones comerciales e industriales, como en hoteles, escuelas, hospitales, fábricas, tiendas, oficinas y negocios de alquiler. Utilice el aparato únicamente de conformidad con las indicaciones del presente manual de instrucciones.

- El aparato sólo se puede utilizar para limpiar andenes rodantes y escaleras mecánicas.
- Este aparato solo está destinado para usar en interiores.
- Se debe ajustar la dirección de marcha de la instalación a limpiar de forma que se mueva en la dirección contraria del andén rodantes/escalera mecánica.

- Sólo se puede utilizar el aparato para limpiar la parte inferior de la escalera mecánica.
- Sólo está permitido dotar al aparato de accesorios y piezas de repuesto originales.

Protección del medio ambiente



Los materiales empleados para el embalaje son reciclables y recuperables. No tire el embalaje a la basura doméstica y entréguelo en los puntos oficiales de recogida para su reciclaje o recuperación.



Los aparatos viejos contienen materiales valiosos reciclables que deberían ser entregados para su aprovechamiento posterior. Evite el contacto de baterías, aceites y materias semejantes con el medio ambiente. Por este motivo, entregue los aparatos usados en los puntos de recogida previstos para su reciclaje.

Indicaciones sobre ingredientes (REACH)

Encontrará información actual sobre los ingredientes en:

www.kaercher.com/REACH

Elementos de operación y funcionamiento

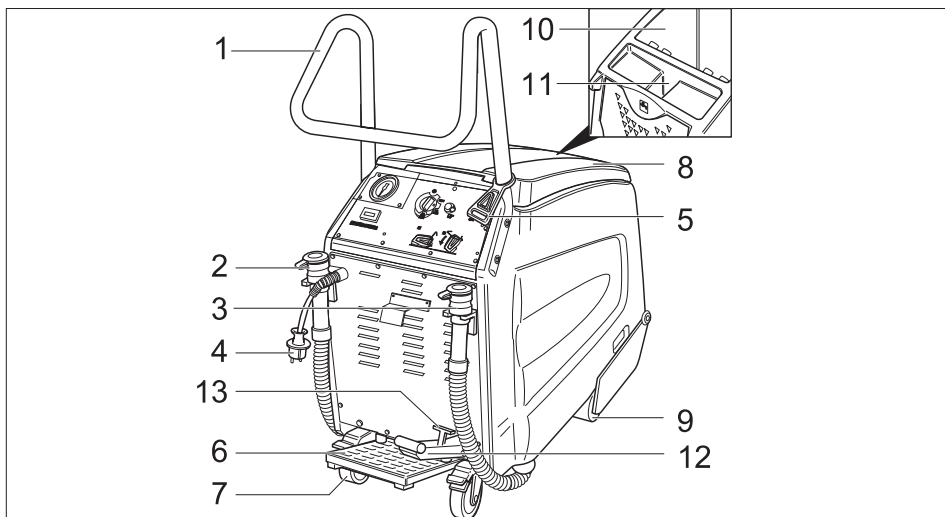





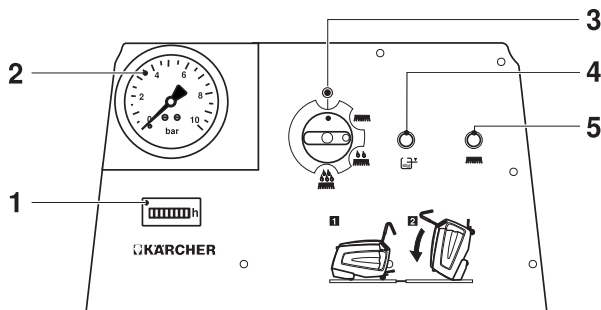

- | | |
|---|--|
| 1 Estribo de empuje | 8 Tapa del depósito de agua sucia |
| 2 Manguera de salida de agua limpia | 9 Ruedas delanteras |
| 3 Manguera de salida de agua sucia | 10 depósito de agua sucia |
| 4 Clavija de red | 11 Orificio de llenado del depósito de agua limpia |
| 5 Gancho de relajación de esfuerzos mecánicos | 12 Pedal para bajas/elevar el cabezal del cepillo |
| 6 Pedal | 13 Palanca para bloquear el cabezal de cepillo |
| 7 Ruedas traseras con palanca de bloqueo | |

Pupitre de mando



- | | |
|--|--|
| 1 Contador de horas de servicio | 5 Piloto de control "sobrecarga motor del cepillo" |
| 2 Indicador presión de la bomba | |
| 3 Interruptor del aparato | |
| 4 Piloto de control "depósito de agua sucia lleno" | |

Símbolos en el aparato

	Purgado de agua sucia
	Purgado de agua fresca
	Orificio de llenado del depósito de agua limpia
	Freno de estacionamiento
	Pedal
	Antes de cargar el equipo, vacíe los depósitos de agua limpia y de agua sucia.

Antes de la puesta en marcha

- Retirar todo el embalaje menos el palet de madera.

Montar el estribo de empuje

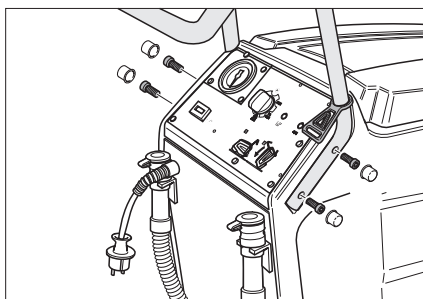

- Colocar el estribo de empuje en las ranuras del aparato.
- Fijar el estribo con los 4 tornillos que vienen incluidos.
- Fijar la tapadera abatible.

- Colgar el gancho de relajación de esfuerzos mecánicos del estribo de empuje.

Descarga

- Fijar las ruedas trasera, retirar las cuñas de madera para bloquear las ruedas.
- Las cuatro tablas de suelo marcadas del palet están sujetas mediante tornillos. Desatornille dichas tablas.

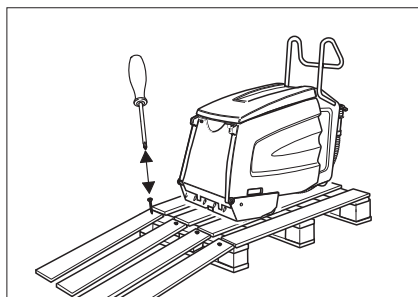

- Coloque las tablas sobre el borde del palet. Verifique que queden ubicadas delante de las ruedas del equipo. Fije las tablas con los tornillos.
- Empujar lentamente el aparato de la rampa.

Eliminar el anticongelante

Indicación:

En la fabricación, el equipo se ha enjuagado con anticongelante. El anticongelante debe retirarse antes de la primera puesta en marcha.

- Rellenar el depósito de agua fresca con 10 litros de agua fresca.
- Pisar el pedal.
- Ajustar el interruptor del aparato en limpieza a fondo.
- Dejar el aparato en funcionamiento hasta que se vea en el manómetro que ha bajado la presión.

Puesta en marcha

Preparación andén rodante/ escalera mecánica

⚠ PELIGRO

Peligro de lesiones El equipo puede atascarse y dejarse arrastrar por el andén móvil o por la escalera mecánica. Busque las plataformas y el perfil ranurado antes de limpiar las deformaciones y retirar los objetos cortados. Ante un caso de emergencia, asegúrese de que sabe dónde se encuentra la tecla de «Parada de emergencia» del andén móvil/escalera mecánica.

- ➔ Bloquear ampliamente el andén rodante/escalera mecánica mientras se esté limpiando y los escalones aún estén húmedos.
- ➔ Encender el andén rodante/escalera mecánica.
- ➔ Asegúrese de que el andén rodante/escalera mecánica va en la dirección contraria al aparato.

Preparación aparato

- ➔ Comprobar si los dientes y el carril guía del aparato están adaptados al fabricante del andén rodante/escalera mecánica. Si es necesario cambiar los dientes y el carril guía.

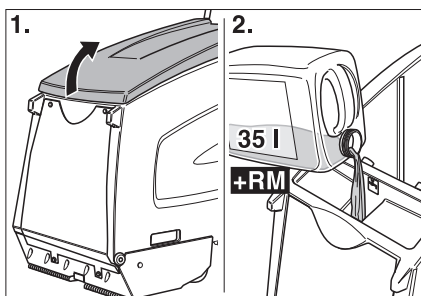

- ➔ Abra la tapa del depósito de agua limpia.
- ➔ Añadir agua limpia.

CUIDADO

Peligro de daños en la instalación. Utilice únicamente el detergente recomendado. En caso de usar otros detergentes, el propietario-usuario asume unos mayores riesgos en lo que a la seguridad durante el funcionamiento y al peligro de sufrir accidentes se refiere.

Utilice únicamente detergentes que no contengan disolventes, ácidos clorhídricos ni ácidos hidrofúricos.

Tener en cuenta las indicaciones de seguridad de los detergentes.

Indicación:

No utilice detergentes altamente espumosos.

- ➔ Adición de detergente.
- ➔ Cierre la tapa del depósito de agua limpia.
- ➔ Llevar el aparato hasta delante del rellano del andén rodante/escalera mecánica.

Funcionamiento

⚠ PELIGRO

¡Peligro de lesiones!

- No utilizar el aparato en cuevas inclinadas.
- Pise el pedal solo con un pie. El otro pie debe permanecer firme y seguro en el suelo.
- Sostenga siempre el asa de empuje al menos con una mano.
- La ropa holgada o las joyas podrían quedar atrapadas por las piezas móviles del andén móvil o de la escalera mecánica. Por tanto, quítese las joyas y lleve ropa ajustada y zapatos de seguridad.

Tipos de limpieza

El tipo de limpieza depende del grado de suciedad y se divide en tres tipos de limpieza.

Aspiración en seco



Aspiración en seco del andén rodante/escalera mecánica ya limpios.

Limpeza de mantenimiento



Limpeza de andenes rodantes/escaleras mecánicas ligeramente sucios (generalmente, regularmente cada poco). El aparato trabaja con menos agua para esta configuración. La bomba de agua está sincronizada.

Limpeza a fondo



Limpeza de andenes rodantes/escaleras muy sucios (generalmente si no se ha limpiado durante un largo período). Las zonas que estén especialmente sucias se deberán limpiar previamente de modo manual.

Indicaciones sobre la limpeza

- En primer lugar barrer la suciedad suelta más gruesa.
- Retirar los objetos (p.ej. piedras) de las ranuras de los escalones.
- Limpiar manualmente las superficies frontales de los escalones de las escaleras mecánicas.
- Limpiar la superficie de los escalones en tramos que se solapan. Para ello retirar el aparato de la posición de trabajo y desplazarlo hacia un lateral.
- Observar las superficies de los escalones durante la limpeza. Deben estar húmedas pero no mojadas. No debe quedar nada de espuma.
- En primer lugar limpiar en húmedo (con detergente líquido), después en seco (interruptor en limpeza en seco).
- A continuación limpiar una vez con agua limpia, para eliminar los restos de detergente líquido.

Servicio de limpeza

⚠ PELIGRO

Peligro de daños y choques eléctricos. Tienda el cable de prolongación de manera que no pueda quedarse atrapado o aplastado y que no exista peligro de tropiezos.

- ➔ Enchufe la clavija de red.

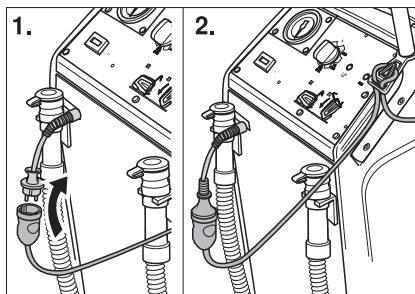

- ➔ Enganche el extremo del cable de prolongación a modo de lazo en el gancho de relajación de esfuerzos mecánicos.
- ➔ Bloquear las ruedas traseras.

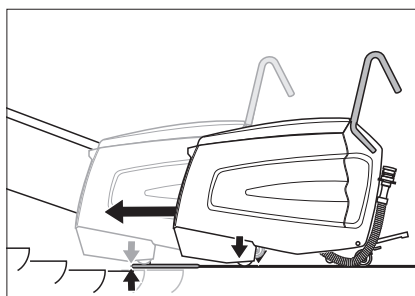

- ➔ Deslizar en aparato hacia el rellano, de modo que las ruedas delanteras no toquen el primer escalón del andén rodante/escalera mecánica en movimiento.
- ➔ Pulsar el pedal para bajar la cabeza del cepillo. Se baja el cabezal del cepillo y la palaca de bloque encaja.

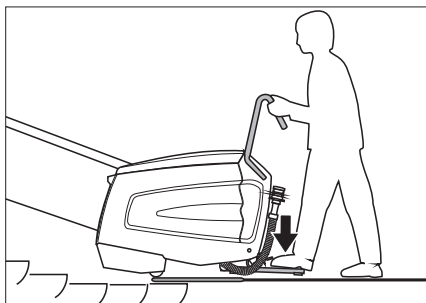

- ➔ Pulsar el pedal con un pie y mover a la vez el aparato de un lado a otro. El aparato se centra en las ranuras de la superficie del escalón y después se oye un ruido.

⚠ PELIGRO

Peligro de lesiones El equipo no puede arrastrarse por la escalera mecánica, como se indica debajo. De lo contrario, hay peligro de que el equipo se atasque en la escalera mecánica. En caso de peligro, accione inmediatamente la tecla de «Parada de emergencia» de la escalera mecánica.

El cabezal de limpieza tiene que estar plano sobre la escalera mecánica.

- Ajustar el interruptor del aparato en limpieza de mantenimiento o limpieza a fondo.

Arrancar el aparato.

Indicación:

Cuando se llena el depósito de agua sucia, el equipo se desconecta. Para una nueva puesta en funcionamiento, vacíe el depósito de agua sucia y coloque el interruptor del equipo en «0».

- Limpiar hasta que el andén/escalera mecánica haya dado 1 ó 2 vueltas. A continuación colocar el aparato hacia un lado y comenzar un nuevo proceso de limpieza.

Desplazar el aparato hacia un lado

- Ajustar el interruptor del aparato en la posición de limpieza en seco. Se activa la limpieza en seco.
- Bajar la presión de la bomba a 0 bares.
- Colocar el interruptor principal en la posición "0".
- Descargar el pedal.
- Pulsar el pedal para elevar la cabeza del cepillo. La cabeza del cepillo se eleva.
- Desplazar el aparato hacia un lado.
- Pulsar el pedal para bajar la cabeza del cepillo. Se baja el cabezal del cepillo y la palaca de bloqueo encaja.
- Pulsar el pedal y centrar el aparato en las ranuras de la superficie del escalón.
- Ajustar el interruptor del aparato en limpieza de mantenimiento o limpieza a fondo.
- A continuación limpiar una vez con agua limpia, para eliminar los restos de detergente líquido.

⚠ PELIGRO

Peligro de lesiones Aleje siempre el equipo de la posición de trabajo para rellenar el líquido de limpieza.

Puesta fuera de servicio

Finalizar la limpieza

- Ajustar el interruptor del aparato en la posición de limpieza en seco. Se activa la limpieza en seco.
- Bajar la presión de la bomba a 0 bares.
- Colocar el interruptor principal en la posición "0".
- Descargar el pedal.
- Accionar la palanca de bloqueo y el pedal para elevar la cabeza del cepillo. La cabeza del cepillo se eleva.
- Desbloquear las ruedas traseras.
- Retirar el aparato de la posición de trabajo y del rellano, hasta que esté sobre suelo firme.

Parar el aparato

- Extraer el enchufe de la red.

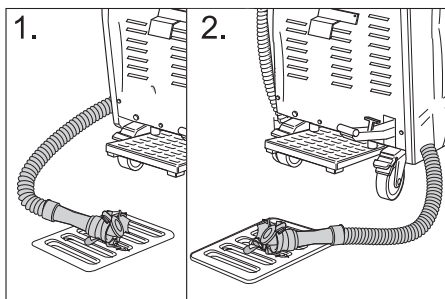

- Evacuar el resto del detergente líquido y eliminar
- Dejar salir el agua sucia y eliminar.
- Limpie el aparato por dentro y por fuera. Enjuagar los depósitos con agua limpia.
- Aparcar el aparato sólo en un lugar a salvo de heladas y sobre un suelo llano y limpio.
- Bloquear las ruedas traseras.

- Retirar el bloqueo del andén rodante/escalera mecánica, cuando esté seca toda la zona de trabajo. Si el andén rodante/escalera mecánica están mojados se puede correr riesgo de resbalar y tener un accidente.

Cuidados y mantenimiento

⚠ PELIGRO

Peligro de lesiones Antes de realizar trabajos en el equipo:

- Colocar el interruptor principal en la posición "0".
- Extraer el enchufe de la red.
- Bloquear las ruedas traseras.
- Evacuar el resto del detergente líquido y eliminar
- Dejar salir el agua sucia y eliminar.

Limpeza del aparato

CUIDADO

Peligro de daños. No salpique el equipo con agua y no utilice detergentes agresivos.

- Limpie el aparato por fuera con un trapo húmedo ligeramente empapado en una solución jabonosa suave.
- Limpiar el interior del depósito de agua sucia.
- Limpiar el filtro de pelusas.

Intervalos de mantenimiento

Bascular el aparato en la posición de mantenimiento

Para poder llevar a cabo diferentes trabajos de inspección y mantenimiento, se debe poder acceder a la parte inferior del limpiador de escaleras mecánicas.

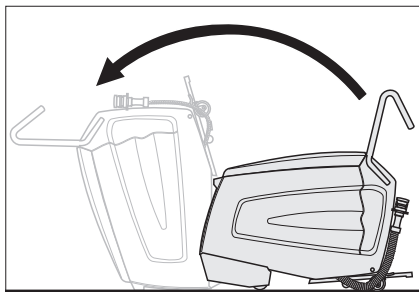

- Bascular el aparato hacia delante con ayuda de una persona hasta que esté sobre la superficie de la carcasa delantera.

Diariamente antes del uso

- Controlar el rociado de las boquillas.
- Comprobar la suciedad de las boquillas de aspiración.
- Comprobar el funcionamiento del parada de emergencia del pedal. Pulsar el pedal, ajustar el interruptor del aparato a limpieza en seco, el aparato tiene que estar en funcionamiento. Soltar el pedal, el aparato tiene que pararse. Sólo es servicio técnico puede reparar el aparato.
- Comprobar el bloqueo de las ruedas traseras. Sólo es servicio técnico puede reparar el aparato.
- Comprobar el desgaste: Cepillos de rodillo, cepillos de entrada, dientes, carriles guía, mangueras, tope y ruedas delanteras. Si es necesario cambiar el tope y las ruedas delanteras, diríjase exclusivamente al servicio técnico.
- Comprobar si el cable de alimentación y la clavija están dañados o rotos. Sólo los puede cambiar el servicio técnico o un electricista.

Tras 100 horas de servicio

- Comprobar si todas las piezas de fijación están bien colocadas.
- Comprobar la tensión y el desgaste de las correas de accionamiento (servicio técnico).

Trabajos de mantenimiento

Limpiar el filtro de pelusas

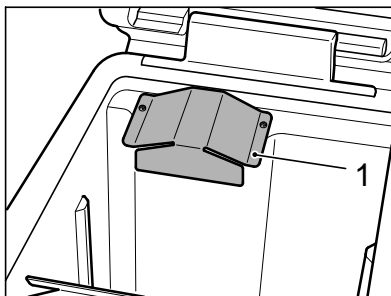

- Desenroscar la cubierta de chapa con un llave hexagonal (Torx).

Indicación:

Hay una llave de pernos hexalobulares (Torx) en la sujeción de la manguera de desagüe de agua sucia.

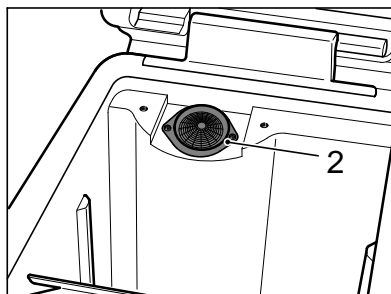

- Limpiar el filtro de pelusas.
- Desatornillar la cubierta de chapa.

Cambiar los cepillos de rodillo y de entrada

- Desenroscar los 4 tornillos y quitar la tapa del cojinete.

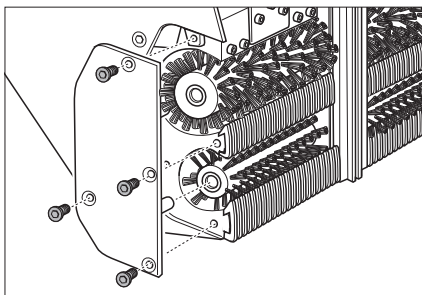

- Extraer los cepillos de rodillo (grande) y de entrada (pequeño) y sustituir (¡tener en cuenta la forma hexagonal de los cepillos!). Comprobar también los dientes y las boquillas de aspiración en este paso y si es necesario cambiar o limpiar.

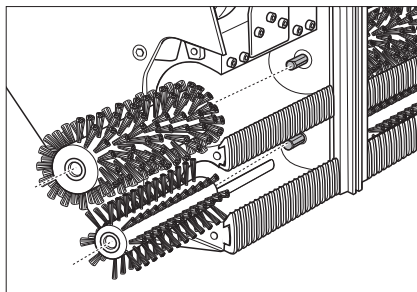

Cambiar los dientes

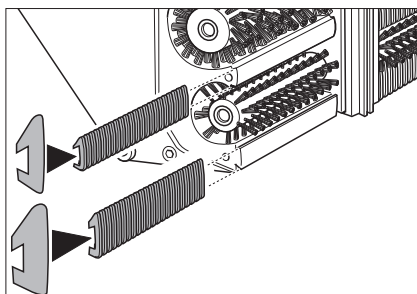

- Extraer los dientes y sustituir. Para ello deslizar los dientes de entrada a dientes de salida estrechos sobre un carril ancho.

Limpiar las boquillas de aspiración

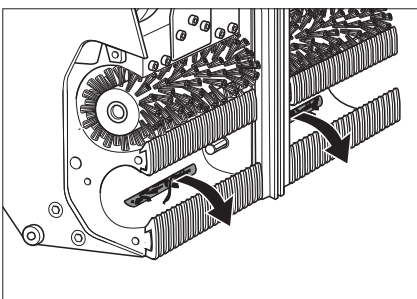

- Extraer la suciedad de las boquillas de aspiración, no presionar hacia dentro.

Cambiar el carril guía

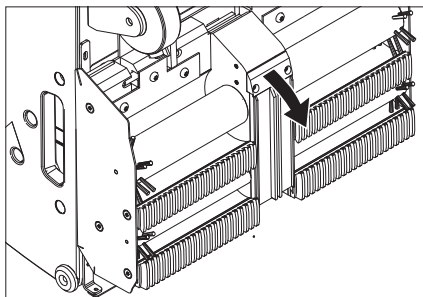

- Aflojar los tornillos de fijación del soporte del carril guía.
- Desmontar el carril guía.
- Coloque el nuevo carril guía siguiendo los mismos pasos en el orden inverso. Asegúrese de que está bien colocado.

Comprobar si hay detergente líquido en las boquillas y en el filtro

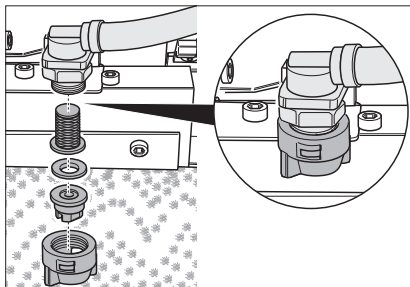

- Aflojar la tuerca de racor. Extraer la boquilla, arandela de junta y el tamiz.
- Limpiar la boquilla o colocar una boquilla nueva en la tuerca de racor.
- Colocar la arandela de junta y el tamiz y apretar la tuerca de racor con la mano.

Cambiar la funda

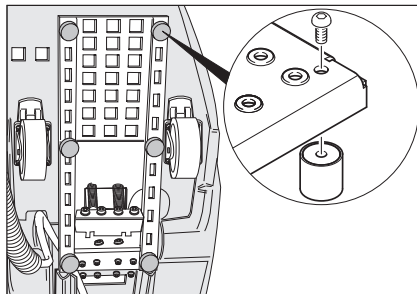

- Desatornillar y sustituir la funda.

Transporte

⚠ PELIGRO

Peligro de lesiones No circule por superficies con una inclinación superior a 5°. No transporte nunca el aparato por escaleras mecánicas o andenes móviles.

⚠ PRECAUCIÓN

¡Peligro de lesiones y daños! Respetar el peso del aparato para el transporte.

- Bloquear las ruedas traseras.
- Asegurar el aparato con cinturones y cuerdas para que resbale.

Almacenamiento

⚠ PRECAUCIÓN

¡Peligro de lesiones y daños! Respetar el peso del aparato en el almacenamiento.

Este aparato sólo se puede almacenar en interiores.

Ayuda en caso de avería

⚠ **PELIGRO**

Peligro de lesiones Antes de realizar trabajos en el equipo:

→ Colocar el interruptor principal en la posición "0".

- Extraer el enchufe de la red.
- Bloquear las ruedas traseras.
- Evacuar el resto del detergente líquido y eliminar
- Dejar salir el agua sucia y eliminar.

Avería	Modo de subsanarla
El motor/bomba no funciona o se apaga automáticamente.	Depósito de agua sucia lleno, vaciar.
	Pisar el pedal.
El piloto de control "depósito de agua sucia lleno" se ilumina.	Depósito de agua sucia lleno, vaciar.
No ha alcanzado la presión de trabajo de al menos 3 bares.	Si el depósito de agua limpia está vacío, rellenar totalmente (35 litros).
	Comprobar la estanqueidad del sistema de tuberías. Si es necesario, póngase en contacto con el servicio técnico para que lo estanqueice.
	Comprobar las boquillas.
	Solicitar al servicio técnico que limpie la bomba.
Las superficies de los escalones que ha limpiado están demasiado mojadas.	Compruebe si los dientes presentan desgaste y, en caso necesario, cámbielos.
	Compruebe el estado de la junta situada entre el depósito de agua sucia y la tapa y, en caso necesario, cámbiela.
	Compruebe si los cepillos de entrada presentan desgaste y, en caso necesario, cámbielos.
	Comprobar si las boquillas de aspiración y los tubos están atascados, si es necesario limpiar.
	Compruebe si el depósito de agua sucia está cerrado totalmente.
	Comprobar si los cepillos correctos están montados.
Las superficies de los escalones que ha limpiado no están limpios.	Comprobar si las boquillas del detergente líquido están atascadas, si es necesario limpiar o cambiar.
	Compruebe el estado de la junta situada entre el depósito de agua sucia y la tapa y, en caso necesario, cámbiela.
	Compruebe si los cepillos de rodillo y entrada presentan desgaste y, en caso necesario, cámbielos.
	Comprobar el detergente líquido. Comprobar la concentración de la solución del detergente.
	Compruebe si los cepillos de entrada presentan desgaste y, en caso necesario, cámbielos.
	Compruebe si el depósito de agua sucia está cerrado totalmente.
	Comprobar si los cepillos correctos están montados.
El piloto de control "sobrecarga motor del cepillo" está iluminado.	Poner el interruptor del aparato a "0", después girar de nuevo a la posición de servicio deseada. Si se sigue produciendo el fallo, acuda al servicio técnico.
	Extraiga las cintas y los cordones del cepillo.

Datos técnicos

Potencia y rendimiento		
Tensión nominal	V	220-240
Frecuencia	Hz	50/60
Tensión de control	V	12
Potencia nominal (máx.)	W	1400
Potencia del motor de aspiración	W	800
Potencia del motor de barrido	W	600
Clase de protección		IPX4
Presión de la bomba	bar	3-4
Consumo de agua	l/h	25-50
Velocidad del cepillo de rodillo	r. p. m.	870
Velocidad del cepillo de entrada	r. p. m.	1090
Medidas y pesos		
Anchura de trabajo	mm	470
Anchura	mm	480
Longitud	mm	1150
Altura con el estribo de empuje	mm	1050
Altura sin estribo de empuje	mm	760
Volumen de los depósitos de agua limpia y agua sucia	l	35/35
Peso de transporte	kg	aprox. 90
Peso total admisible	kg	aprox. 125
Valores calculados conforme a la norma EN 60335-2-72		
Valor total de oscilación	m/s ²	0,3
Inseguridad K	m/s ²	0,2
Nivel de presión acústica L _{pA}	dB(A)	<75
Inseguridad K _{pA}	dB(A)	2
Nivel de potencia acústica L _{WA} + inseguridad K _{WA}	dB(A)	90

Garantía

En todos los países rigen las condiciones de garantía establecidas por nuestra empresa distribuidora. Las averías del aparato serán subsanadas gratuitamente dentro del periodo de garantía, siempre que se deban a defectos de material o de fabricación. En un caso de garantía, le rogamos que se dirija con el comprobante de compra al distribuidor donde adquirió el aparato o al servicio al cliente autorizado más próximo a su domicilio.

Accesorios y piezas de repuesto

Utilice solamente accesorios y recambios originales, ya que garantizan un funcionamiento correcto y seguro del equipo. Puede encontrar información acerca de los accesorios y recambios en www.kaercher.com.

Declaración UE de conformidad

Por la presente declaramos que la máquina designada a continuación cumple, tanto en lo que respecta a su diseño y tipo constructivo como a la versión puesta a la venta por nosotros, las normas básicas de seguridad y sobre la salud que figuran en las directivas comunitarias correspondientes. La presente declaración perderá su validez en caso de que se realicen modificaciones en la máquina sin nuestro consentimiento explícito.

Producto: Limpiadora de escaleras
mecánicas

Modelo: 1310-xxx

Directivas comunitarias aplicables

2006/42/CE (+2009/127/CE)

2014/30/UE

Normas armonizadas aplicadas

EN 55014-1: 2006+A1: 2009+A2: 2011

EN 55014-2: 2015

EN 60335-1

EN 60335-2-72

EN 61000-3-2: 2014

EN 61000-3-3: 2013

EN 62233: 2008

Normas nacionales aplicadas

-

Los abajo firmantes actúan en nombre y con la autorización de la junta directiva.



H. Jenner

Chairman of the Board of Management



S. Reiser

Director Regulatory Affairs & Certification

Responsable de documentación:

S. Reiser

Alfred Kärcher SE & Co. KG
Alfred-Kärcher-Straße 28-40
71364 Winnenden (Germany)
Tel.: +49 7195 14-0
Fax: +49 7195 14-2212

Winnenden (Alemania), 01/05/2019



Leia o manual de manual original antes de utilizar o seu aparelho. Proceda conforme as indicações no manual e guarde o manual para uma consulta posterior ou para terceiros a quem possa vir a vender o aparelho.

Índice

Avisos de segurança	PT	1
Funcionamento	PT	1
Utilização conforme o fim a que se destina a máquina	PT	2
Proteção do meio-ambiente	PT	2
Elementos de comando e de funcionamento	PT	3
Antes de colocar em funcionamento	PT	4
Colocação em funcionamento	PT	5
Funcionamento	PT	5
Colocar fora de serviço	PT	7
Conservação e manutenção	PT	8
Transporte	PT	10
Armazenamento	PT	10
Ajuda em caso de avarias	PT	11
Dados técnicos	PT	12
Garantia	PT	12
Acessórios e peças sobressalentes	PT	12
Declaração UE de conformidade	PT	13

Avisos de segurança

Para a entidade operadora:

Certifique-se que todos os utilizadores deste aparelho conhecem bem o conteúdo destas instruções de serviço, bem como, a regulamentação nacional sobre segurança no trabalho. Os utilizadores devem estar tecnicamente bem informados sobre a operação deste aparelho.

Para os utilizadores:

Antes da primeira utilização, leia estas Instruções de Serviço e a brochura anexa "Avisos de segurança para aparelhos de limpeza com escovas", no 5.956-251.0.

Níveis de perigo

⚠ **PERIGO**

Para um perigo eminente que pode conduzir a graves ferimentos ou à morte.

⚠ **ATENÇÃO**

Para uma possível situação perigosa que pode conduzir a graves ferimentos ou à morte.

⚠ **CUIDADO**

Aviso referente a uma situação potencialmente perigosa que pode causar ferimentos leves.

ADVERTÊNCIA

Aviso referente a uma situação potencialmente perigosa que pode causar danos materiais.

Equipamento de segurança

Os dispositivos de segurança destinam-se a proteger o utilizador e não devem, por isso, ser anulados ou evitados o seu funcionamento.

Pedal

O aparelho só pode começar a trabalhar se o pedal estiver totalmente premido. Depois de soltar o pedal, a máquina pára.

Funcionamento

A partir da máquina de limpar escadas rolantes parada é aplicado detergente líquido (existente no depósito de água limpa) na rampa rolante/escada rolante em movimento. As escovas cilíndricas esfregam o detergente líquido em sentido contrário nas ranhuras das rampas rolantes / escadas rolantes. Na mesma fase de trabalho o detergente líquido, agora já sujo, é aspirado por meio de escovas de admissão para dentro do depósito de água suja.

Utilização conforme o fim a que se destina a máquina

Este aparelho destina-se ao uso industrial e comercial, p.ex. em hotéis, escolas, hospitais, fábricas, lojas, escritórios e lojas à exploração

Utilize este aparelho exclusivamente em conformidade com as indicações destas Instruções de Serviço.

- O aparelho só pode ser utilizado para a limpeza de degraus e rampas rolantes.
- Este aparelho foi única e exclusivamente concebido para a utilização em interiores.
- O sentido de marcha da instalação a limpar deve estar regulado de tal maneira que a rampa rolante/escada rolante se afaste do aparelho.
- Para a limpeza de escadas rolantes, o aparelho só pode ser utilizado no terminal inferior da escada rolante.
- O aparelho só pode ser equipado com acessórios e peças sobressalentes originais.

Proteção do meio-ambiente



Os materiais da embalagem são recicláveis. Não coloque as embalagens no lixo doméstico, envie-as para uma unidade de reciclagem.



Os aparelhos velhos contêm materiais preciosos e recicláveis e deverão ser reutilizados. Baterias, óleo e produtos similares não podem ser deitados fora ao meio ambiente. Por isso, elimine os aparelhos velhos através de sistemas de recolha de lixo adequados.

Avisos sobre os ingredientes (REACH)

Informações actuais sobre os ingredientes podem ser encontradas em:

www.kaercher.com/REACH

Elementos de comando e de funcionamento

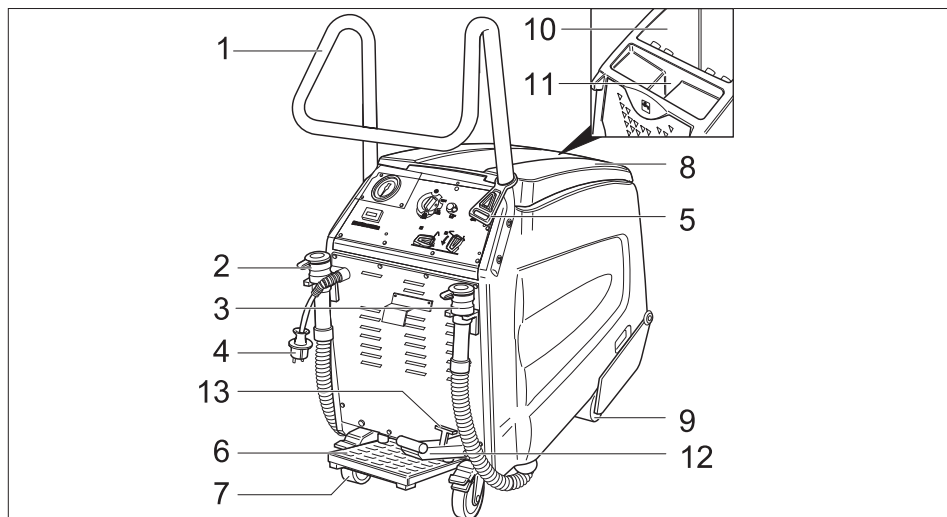





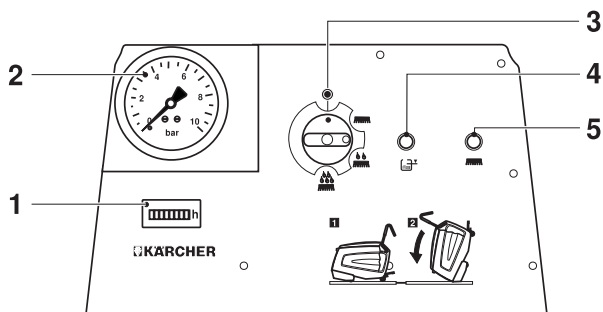

- | | | | |
|---|--|----|--|
| 1 | Alavanca de avanço | 8 | Tampa do depósito de água suja |
| 2 | Mangueira de escoamento de água limpa | 9 | Rodas dianteiras |
| 3 | Mangueira de escoamento de água suja | 10 | depósito de água suja |
| 4 | Ficha de rede | 11 | Abertura de enchimento do depósito de água limpa |
| 5 | Gancho de alívio de tensão | 12 | Pedal para elevar/baixar a cabeça de escovas |
| 6 | Pedal | 13 | Alavanca para a retenção da cabeça de escovas |
| 7 | Rodas traseiras com alavanca de retenção | | |

Painel de comando



- | | | | |
|---|---|---|---|
| 1 | Contador das horas de serviço | 5 | Lâmpada de controlo "Sobrecarga do motor das escovas" |
| 2 | Indicação da pressão da bomba | | |
| 3 | Interruptor da máquina | | |
| 4 | Lâmpada de controlo "Depósito de água suja cheio" | | |

Símbolos no aparelho

	Purga de água suja
	Purga de água de rede
	Abertura de enchimento do depósito de água limpa
	Travão de imobilização
	Pedal
	Antes de inclinar o aparelho, esvaziar o depósito de água limpa e o depósito de água suja.

Antes de colocar em funcionamento

- Retirar toda a embalagem, excepto a palete de madeira.

Montar a alavanca de avanço

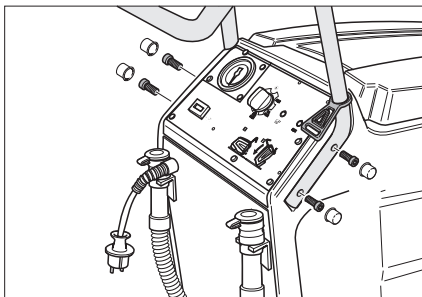

- Aplicar o arco de impulsão nos entalhes do máquina.
- Fixar o arco de impulsão com os 4 parafusos incluídos no fornecimento.
- Fixar as capas de coberturas.

- Pendurar o gancho de alívio de tensão no arco de impulsão.

Descarregar

- Prender as rodas traseiras, afastar os calços de madeira para bloqueio das rodas.
- Quatro tábuas da paleta marcadas estão fixadas com parafusos. Desparafusar estas três tábuas:

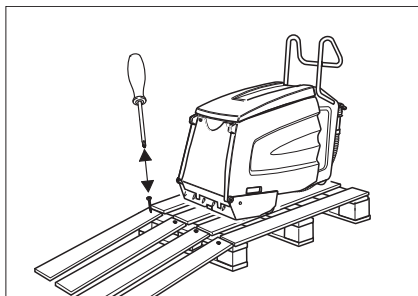

- Colocar as tábuas no canto da paleta. Ajustar as tábuas de forma que estas fiquem posicionadas em frente às rodas do aparelho. Fixar as tábuas com os parafusos.
- Deslocar o aparelho lentamente da rampa.

Eliminar o produto anti-congelante

Aviso:

Aquando do fabrico, o aparelho foi lavado com anticongelante. Antes do primeiro arranque é necessário remover o anticongelante.

- Encher 10 litros de água fresca no depósito da água limpa.
- Accionar o pedal.
- Ajustar o interruptor do aparelho para limpeza profunda.
- Deixar o aparelho em funcionamento até que a pressão no manómetro baixe.

Colocação em funcionamento

Preparação da rampa rolante/escada rolante

⚠ **PERIGO**

Perigo de lesões! O aparelho pode ficar suspenso e ser arrastado pela esteira / escada rolante. Inspeccionar plataformas e perfis de entalhe quanto a deformações antes da limpeza e remover os objectos presos. Em caso de emergência, certifique-se de que sabe onde se situa o botão de emergência da esteira / escada rolante.

- ➔ Desligar com antecedência suficiente o funcionamento da rampa rolante/escada rolante, enquanto se proceder à limpeza das mesmas e as zonas de assento dos pés estiverem húmidas.
- ➔ Ligar a rampa rolante/escada rolante
- ➔ Certifique-se que o sentido de funcionamento da rampa rolante/escada rolante se afasta do aparelho.

Preparação do aparelho

- ➔ Verificar se os pentes e a barra de guia do aparelho estão de acordo com a fabricação da rampa/escada rolante. Em caso de necessidade substituir os pentes e a barra de guia.

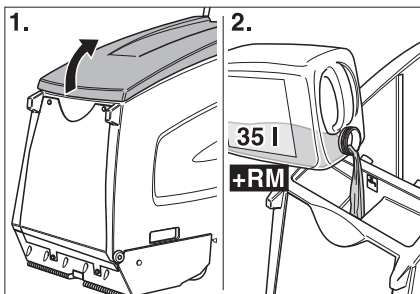

- ➔ Abrir a tampa do depósito de água limpa.
- ➔ Adicionar água limpa.

AVERTÊNCIA

Perigo de danos. Utilizar somente os detergentes recomendados. Se o operador utilizar outros detergentes, corre maiores riscos relativamente à segurança no funcionamento e ao perigo de acidentes.

Utilizar só detergentes isentos de diluentes, ácido clorídrico e ácido fluorídrico.

Ter atenção aos avisos de segurança nos detergentes.

Aviso:

Não utilizar detergentes que desenvolvam muita espuma.

- ➔ Adicionar detergente.
- ➔ Fechar a tampa do depósito de água limpa.
- ➔ Deslocar o aparelho para junto da rampa rolante/escada rolante.

Funcionamento

⚠ **PERIGO**

Perigo de lesões!

- *Não utilizar o aparelho em superfícies com inclinações.*
- *Accionar o pedal usando apenas um pé. O outro pé deve permanecer fixo e seguro no chão.*
- *Agarrar a alavanca de avanço sempre com uma mão, pelo menos.*
- *Peças de vestuário soltas ou jóias podem ficar presas nas peças em movimento da esteira / escada rolante. Por este motivo, colocar de parte jóias e usar vestuário justo e sapatos de segurança.*

Tipos de limpeza

O tempo de limpeza depende do grau de sujidade e subdivide-se em três tipos de limpeza:

Aspirar a seco



Aspiração para secagem dos lanços de escada/escadas rolantes já limpos.

Limpeza de manutenção



Limpeza de rampas rolantes/escadas rolantes com pouca sujidade (por norma em curtos períodos regulares). Nesta regulação o aparelho trabalha com uma quantidade de água reduzida. A bomba de água trabalha em compassos regulares.

Limpeza profunda



Limpeza de rampas rolantes/escadas rolantes muito sujas (limpeza, se durante um longo período de tempo, não foi efectuada a limpeza). Zonas especialmente muito sujas, devem receber uma limpeza prévia manual.

Avisos sobre a limpeza

- Varrer, primeiro, o lixo solto e grosso.
- Afastar os objectos rijos (p. ex. pedras) das ranhuras da zona de assento dos pés.
- Limpar à mão as superfícies frontais dos degraus das escadas rolantes.
- Limpar as zonas de assento dos pés em pistas sobrepostas. Para isso, deslocar o aparelho da sua posição de trabalho normal e manobrá-lo lateralmente.
- Observar os degraus (zonas de assento dos pés) durante a limpeza. Elas devem estar húmidas mas não encharcadas. Não se devem deixar resíduos visíveis de espuma.
- Primeiro humedecer (com um líquido de limpeza) e depois limpar a seco (interruptor do aparelho ajustado na função de aspirar a seco).
- Para finalizar, fazer uma passagem com água limpa, para eliminar resíduos do detergente líquido.

Operação de limpeza

⚠ **PERIGO**

Perigo de lesões e choque eléctrico! Colocar o cabo de extensão de modo a que não possa ficar preso ou esmagado e sem constituir risco de tropeçar.

→ Ligar a ficha de rede.

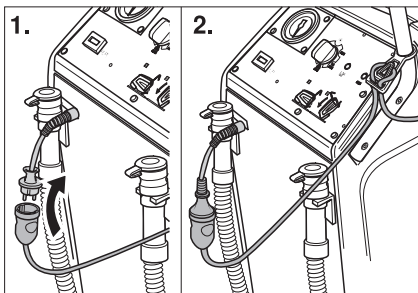

- Pendurar o terminal do cabo de extensão como laço no gancho de alívio de tensão
- Bloquear as rodas traseiras

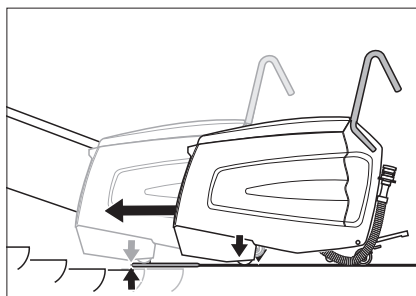

- Deslocar o aparelho para cima do patamar, de modo que as rodas dianteiras não entrem em contacto com o primeiro degrau ou zona de assento dos pés da rampa rolante/escada rolante.
- Accionar o pedal para baixar a cabeça das escovas. A cabeça das escovas é baixada e a alavanca para a retenção encaixa.

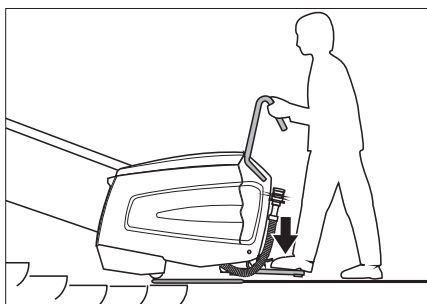

- Aplicar um dos pés sobre o pedal e movimentar lateralmente o aparelho para lá e para cá. O aparelho centra-se nas ranhuras das zonas de apoio dos pés (degraus) e ouve-se um ruído.

⚠ **PERIGO**

Perigo de lesões! O aparelho não deve ser empurrado na escada rolante, além do indicado abaixo. Caso contrário, existe o perigo de o aparelho ser arrastado pela escada rolante. Em caso de perigo accionar de imediato o botão de paragem de emergência da escada rolante.

A cabeça de limpeza tem que assentar plana na escada rolante.

→ Ajustar o interruptor do aparelho na posição de limpeza de manutenção ou de limpeza profunda .

O aparelho entra em funcionamento.

Aviso:

Com o depósito de água suja cheio, o aparelho desliga. Para realizar um novo arranque, esvaziar o depósito de água suja e colocar o interruptor do aparelho brevemente em "0".

→ Proceder à limpeza até que a rampa rolante/escada rolante tenha dado 1 a 2 voltas. Seguidamente deslocar o aparelho na lateral e proceder a uma nova operação de limpeza.

Deslocar o aparelho lateralmente

→ Ajustar o interruptor do aparelho na posição aspirar a seco. A função aspirar a seco é activada.

→ Baixar a pressão da bomba para 0 bar.

→ Colocar o selector na posição "0".

→ Libertar o pedal.

→ Accionar o pedal para levantar a cabeça das escovas. A cabeça das escovas é levantada.

→ Deslocar o aparelho lateralmente.

→ Accionar o pedal para baixar a cabeça das escovas. A cabeça das escovas é baixada e a alavanca para a retenção encaixa.

→ Colocar um dos pés sobre o pedal e centrar o aparelho nas ranhuras que limitam as zonas de colocação dos pés.

→ Ajustar o interruptor do aparelho na posição de limpeza de manutenção ou de limpeza profunda .

→ Para finalizar, fazer uma passagem com água limpa, para eliminar resíduos do detergente líquido.

⚠ PERIGO

Perigo de lesões! Para o reabastecimento do líquido de limpeza, afastar sempre o aparelho da posição de trabalho.

Colocar fora de serviço

Terminar limpeza

→ Ajustar o interruptor do aparelho na posição aspirar a seco. A função aspirar a seco é activada.

→ Baixar a pressão da bomba para 0 bar.

→ Colocar o selector na posição "0".

→ Libertar o pedal.

→ Accionar a alavanca para a retenção e o pedal para a elevação da cabeça das escovas. A cabeça das escovas é levantada.

→ Desbloquear as rodas traseiras.

→ Deslocar o aparelho da posição de trabalho para fora do patamar até este estar novamente sobre solo firme.

Desligar o aparelho

→ Desligue a ficha da tomada.

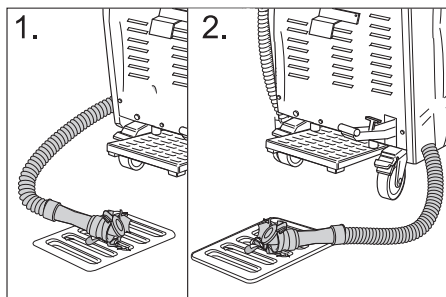

→ Esvaziar os restos do detergente líquido e proceder à sua reciclagem.

→ Soltar a água suja e eliminá-la.

→ Limpar o aparelho por dentro e por fora. Lavar os depósitos com água límpida.

→ Arrumar o aparelho só em locais livres de temperaturas negativas e sobre um pavimento plano e limpo.

→ Bloquear as rodas traseiras

→ Bloqueio da rampa rolante/escada rolante só deve ser eliminado depois de toda a zona de trabalho estar seca. Em caso de humidade na rampa rolante/escada rolante existe o perigo de acidente provocado por se escorregar.

Conservação e manutenção

⚠ **PERIGO**

Perigo de lesões! Antes de realizar qualquer trabalho no aparelho:

- Colocar o selector na posição "0".
- Desligue a ficha da tomada.
- Bloquear as rodas traseiras
- Esvaziar os restos do detergente líquido e proceder à sua reciclagem.
- Soltar a água suja e eliminá-la.

Limpeza do aparelho

ADVERTÊNCIA

Perigo de danos! Não pulverizar o aparelho com água e não utilizar produtos de limpeza / detergentes agressivos.

- Limpar a parte exterior do aparelho com um pano embebido em barrela.
- Lavar o interior do depósito de água suja.
- Limpar o crivo de lanugem.

Intervalos de manutenção

Ajustar o aparelho na posição de manutenção

Para se poderem executar diversas operações de teste e de manutenção, a máquina de limpeza de escadas rolantes tem que ter acesso pela parte de baixo.

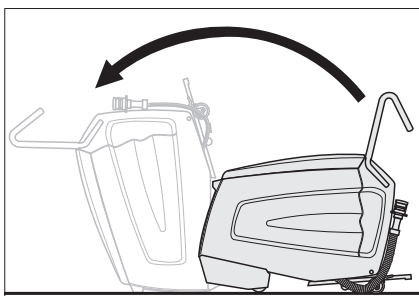

- Inclinarm o aparelho com o auxílio de uma segunda pessoa para a frente, até que o aparelho fique assente no pavimento com a estrutura da parte da frente.

Diariamente antes da utilização

- Controlar a imagem de jacto dos injectores.
- Controlar se os injectores de aspiração estão sujos.
- Testar a função de emergência do pedal. Premir o pedal, ajustar o interruptor do aparelho na função aspirar a seco (o aparelho deve avançar). Libertar o pedal (o aparelho tem que parar). Reparações só devem ser efectuadas pelos nossos Serviços Técnicos.
- Controlar o bloqueio das rodas traseiras. Reparações só devem ser efectuadas pelos nossos Serviços Técnicos.
- Verificar o desgaste de: Escovas cilíndricas, escovas de admissão, pentes, barra de guia, mangueiras, protectores e as rodas da frente. O esbarro e as rodas da frente, em caso de necessidade, só devem ser substituídos pelos nossos Serviços Técnicos.
- Verificar o estado do cabo de rede e da ficha. A sua substituição só deve ser feita pelos nossos Serviços Técnicos.

Após 100 horas de trabalho

- Verificar a estabilidade de todas as peças de fixação.
- Verificar o estado das correias de accionamento, relativamente a tensão e desgaste (Esta operação deve ser feita pelos Serviços Técnicos).

Trabalhos de manutenção

Limpar o filtro de algodão

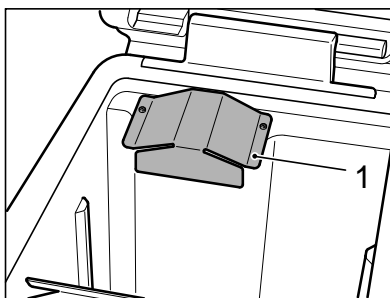

- Desaparafusar a cobertura de chapa com uma chave de sextavado interno (Torx).

Aviso:

Encontra-se uma chave de sextavado interno (Torx) no suporte da mangueira de descarga da água suja.

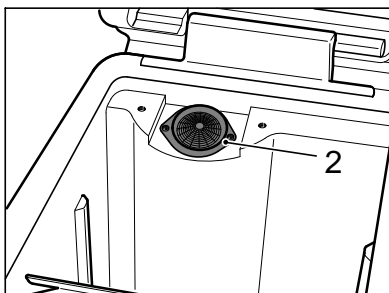

- Limpar o crivo de lanugem.
- Aparafusar a cobertura de chapa.

Substituir as escovas cilíndricas e as escovas de admissão

- Desapertar os 4 parafusos e desmontar a tampa do mancal.

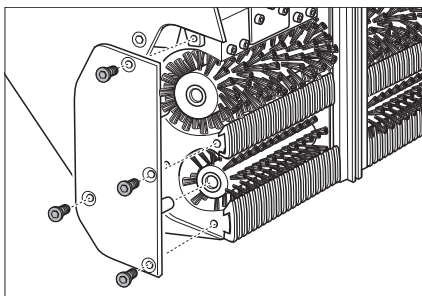

- Desmontar as escovas cilíndricas (grandes) e as escovas de admissão (pequenas) e substituí-las (ter em atenção a admissão sextavada das escovas!).
Conjuntamente com esta operação, os pentes e os injectores de aspiração também devem ser testados e, se necessário, substituídos ou limpos.

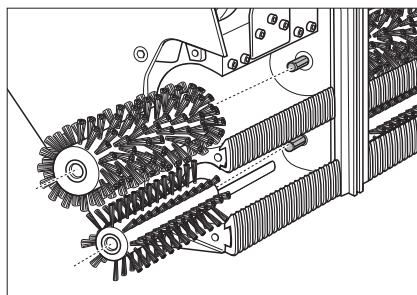

Substituir os pentes

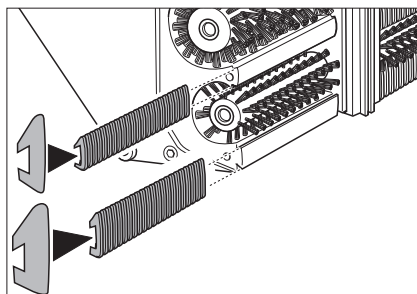

- Desmontar e substituir os pentes. Para isso encaixar os pentes de admissão na calha estreita e os pentes de saída na calha larga.

Limpar os injectores de aspiração

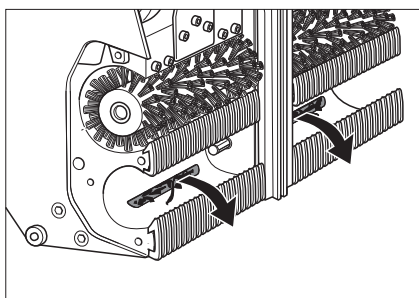

- Retirar as impurezas para o exterior dos injectores de aspiração e não os empurrar para dentro.

Substituição da barra de guia

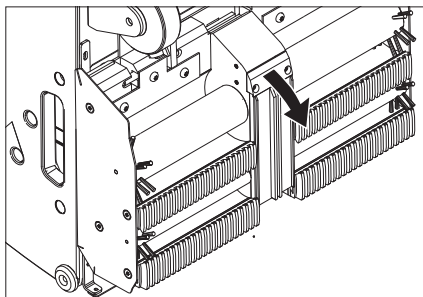

- Soltar os parafusos de fixação do suporte para a barra de guia.
- Desmontar a barra de guia.
- A montagem da nova barra de guia, processa-se pela ordem inversa das operações de desmontagem. Verificar o assento correcto em cima e em baixo.

Controlar os injectores e o filtro para o detergente líquido

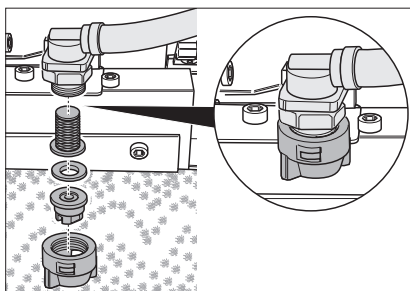

- Desapertar a porca de capa. Retirar o injetor, a anilha de vedação e o filtro.
- Limpar o injetor ou aplicar um outro novo na porca de capa.
- Colocar a anilha de vedação e o filtro e apertar, manualmente a porca de capa.

Substituir os protectores

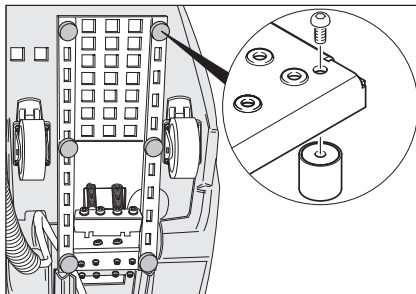

- Retirar os protectores com o auxílio de uma chave de fendas e substituí-los.

Transporte

⚠ **PERIGO**

Perigo de lesões! Não conduzir em subidas acima de 5°. Nunca transportar o aparelho em esteiras / escadas rolantes.

⚠ **CUIDADO**

Perigo de lesões e de danos! Ter atenção ao peso do aparelho durante o transporte.

- Bloquear as rodas traseiras
- Fixar o aparelho com cintas de fixação e cordas contra deslizes.

Armazenamento

⚠ **CUIDADO**

Perigo de lesões e de danos! Ter atenção ao peso do aparelho durante o armazenamento.

Este aparelho só pode ser armazenado em espaços fechados e cobertos.

Ajuda em caso de avarias

⚠ **PERIGO**

Perigo de lesões! Antes de realizar qualquer trabalho no aparelho:

→ Colocar o selector na posição "0".

→ Desligue a ficha da tomada.

→ Bloquear as rodas traseiras

→ Esvaziar os restos do detergente líquido e proceder à sua reciclagem.

→ Soltar a água suja e eliminá-la.

Avaria	Eliminação da avaria
Motor/bomba não arranca ou desliga por si durante o funcionamento.	Depósito de água suja cheio, despejá-lo. Accionar o pedal.
A lâmpada de controlo "Depósito de água suja cheio" brilha.	Depósito de água suja cheio, despejá-lo.
A pressão mínima de serviço de 3 bar não é atingida.	Caso o depósito de água limpa esteja vazio, encha-o (35 litros). Controlar o sistema de tubagens quanto a fugas. Se necessário requerer a vedação por parte do serviço de assistência técnica. Verificar os bocais. Peça aos Serviços Técnicos para limpem a bomba.
As zonas de apoio dos pés, depois de limpas, ficaram molhadas.	Verificar o nível de desgaste dos pentes e, se necessário, substituí-los. Verificar o estado das juntas entre o depósito de água suja e a tampa e, se necessário, substituí-las. Verificar o nível de desgaste das escovas de admissão e, se necessário, substituí-las. Verificar se os injectores e as mangueiras de aspiração estão entupidos e, se necessário, limpá-los. Verificar se a tampa da água suja está fechada. Verificar se foram montados os pentes correctos.
As zonas de apoio dos pés não ficaram bem limpas.	Verificar se os injectores do detergente líquido estão limpos e, se necessário, limpá-los ou substituí-los. Verificar o estado das juntas entre o depósito de água suja e a tampa e, se necessário, substituí-las. Verificar o nível de desgaste das escovas cilíndricas e das escovas de admissão e, se necessário, substituí-las. Verificar o detergente. Verificar a concentração do detergente. Verificar o nível de desgaste das escovas de admissão e, se necessário, substituí-las. Verificar se a tampa da água suja está fechada. Verificar se foram montados os pentes correctos.
A lâmpada de controlo "Sobrecarga do motor das escovas" brilha.	Colocar o interruptor do aparelho na posição "0" e, de seguida, rodá-lo de novo para a posição de funcionamento pretendida. Se esta anomalia se verificar com alguma frequência, peça a intervenção dos Serviços Técnicos. Retirar fitas ou fios das escovas.

Dados técnicos

Dados relativos à potência		
Tensão nominal	V	220-240
Frequência	Hz	50/60
Tensão de comando	V	12
Potência nominal (máx.)	W	1400
Potência do motor de aspiração	W	800
Potência do motor das escovas	W	600
Classe de protecção		IPX4
Pressão da bomba	bar	3-4
Consumo de água	l/h	25-50
Rotações das escovas cilíndricas	rpm	870
Rotações das escovas de admissão	rpm	1090
Medidas e pesos		
Largura de trabalho	mm	470
Largura	mm	480
Comprimento	mm	1150
Altura com o arco de impulsão	mm	1050
Altura sem o arco de impulsão	mm	760
Volume do depósito de água limpa/água suja	l	35/35
Peso de transporte	kg	aprox. 90
Peso total admissível	kg	aprox. 125
Valores obtidos segundo EN 60335-2-72		
Valor total de vibração	m/s ²	0,3
Insegurança K	m/s ²	0,2
Nível de pressão acústica L _{pA}	dB(A)	<75
Insegurança K _{pA}	dB(A)	2
Nível de potência acústica L _{WA} + Insegurança K _{WA}	dB(A)	90

Garantia

Em cada país vigem as respectivas condições de garantia estabelecidas pelas nossas Empresas de Comercialização. Eventuais avarias no aparelho durante o período de garantia serão reparadas, sem encargos para o cliente, desde que se trate dum defeito de material ou de fabricação. Em caso de garantia, dirija-se, munido do documento de compra, ao seu revendedor ou ao Serviço Técnico mais próximo.

Acessórios e peças sobressalentes

Utilizar apenas acessórios e peças sobressalentes originais. Só assim poderá garantir uma operação do aparelho segura e sem avarias.

Para mais informações sobre acessórios e peças sobressalentes, consulte www.kaercher.com.

Declaração UE de conformidade

Declaramos que a máquina a seguir designada corresponde às exigências de segurança e de saúde básicas estabelecidas nas Directivas UE por quanto concerne à sua concepção e ao tipo de construção assim como na versão lançada no mercado. Se houver qualquer modificação na máquina sem o nosso consentimento prévio, a presente declaração perderá a validade.

Produto: Máquina de limpeza de escadas rolantes

Tipo: 1.310-xxx

Respectivas Directrizes da UE

2006/42/CE (+2009/127/CE)

2014/30/UE

Normas harmonizadas aplicadas

EN 55014-1: 2006+A1: 2009+A2: 2011

EN 55014-2: 2015

EN 60335-1

EN 60335-2-72

EN 61000-3-2: 2014

EN 61000-3-3: 2013

EN 62233: 2008

Normas nacionais aplicadas

-

Os signatários actuam em nome e em procuração do Conselho de Administração.



H. Jenner

Chairman of the Board of Management



S. Reiser

Director Regulatory Affairs & Certification

Responsável pela documentação:

S. Reiser

Alfred Kärcher SE & Co. KG

Alfred-Kärcher-Straße 28-40

71364 Winnenden (Germany)

Tel.: +49 7195 14-0

Fax: +49 7195 14-2212

Winnenden, 01/05/2019



Læs original brugsanvisning inden første brug, følg anvisningerne og opbevar vejledningen til senere efterlæsning eller til den næste ejer.

Indholdsfortegnelse

Sikkerhedsanvisninger	DA	1
Funktion	DA	1
Bestemmelsesmæssig anvendelse	DA	1
Miljøbeskyttelse	DA	2
Betjenings- og funktionselementer	DA	3
Inden ibrugtagning	DA	4
Ibrugtagning	DA	4
Drift	DA	5
Ud-af-drifftagning	DA	7
Pleje og vedligeholdelse	DA	7
Transport	DA	10
Opbevaring	DA	10
Hjælp ved fejl	DA	11
Tekniske data	DA	12
Garanti	DA	12
Tilbehør og reservedele	DA	12
EU-overensstemmelses-erklæring	DA	13

Sikkerhedsanvisninger

Til ejeren:

Sørg for at alle personer der bruger apparatet har kendskab til denne driftsvejledning og til de nationale forskrifter til sikkerhed på arbejdspladsen. Brugerne skal være professionel trænet i apparatets betjening.

Til brugere:

Læs og følg denne betjeningsvejledning samt den vedlagte brochure med sikkerhedshenvisninger for børsterengøringsmaskiner 5.956-251.0, inden maskinen tages i brug første gang.

Faregrader

△ FARE

En umiddelbar truende fare, som kan føre til alvorlige personskader eller død.

△ ADVARSEL

En muligvis farlig situation, som kan føre til alvorlige personskader eller til død.

△ FORSIGTIG

Henviser til en mulig farlig situation, der kan føre til lette personskader.

BEMÆRK

Henviser til en mulig farlig situation, der kan føre til materiel skade.

Sikkerhedsanordninger

Sikkerhedsanordningerne tjener brugerens beskyttelse og må ikke sættes ud af drift og deres funktion må ikke omgås.

Fodpedal

Apparatet kan kun startes, hvis fodpedalen er trykket helt ned. Efter du giver slip for fodpedalen standser maskinen.

Funktion

Fra den faststående eskalatorrenser påføres rengøringsvæske (ud af ferskvandstanken) på den rullende fortov/den rullende eskalator. Valsebørsterne børster derved rengøringsvæsken imod løberetningen i fortovets/eskalatorens riller. Med samme arbejds gang suges den tilsmudsede rengøringsvæske over optagelsesbørster ind i apparatets snavsevandstank.

Bestemmelsesmæssig anvendelse

Denne maskine er egnet til erhvervmæssig brug, f.eks. på hoteller, skoler, sygehuse, fabrikker, butikker, kontorer og udlejningsvirksomheder.

Brug maskinen kun i overensstemmelse med angivelserne i denne driftsvejledning.

- Apparatet må kun bruges til rengøring af trinflader på fortov eller eskalatorer.
- Maskinen er kun beregnet til brug indendørs.
- Løberetningen fra anlægget som skal rengøres, skal være indstillet således, at fortovet/eskalatoren bevæger sig væk fra apparatet.
- Til rengøring af eskalatorer må apparatet kun sættes i på det nederste ende af eskalatoren.
- Maskinen må kun udstyres med originalt tilbehør og originale reservedele.

Miljøbeskyttelse



Emballagen kan genbruges. Smid ikke emballagen ud sammen med det almindelige husholdningsaffald, men aflever den til genbrug.



Udtjente apparater indeholder værdifulde materialer, der kan og bør afleveres til genbrug. Batterier, olie og lignende stoffer er ødelæggende for miljøet. Aflever derfor udtjente apparater på en genbrugsstation eller lignende.

Henvisninger til indholdsstoffer (REACH)

Aktuelle oplysninger til indholdsstoffer finder du på:

www.kaercher.com/REACH

Betjenings- og funktionselementer

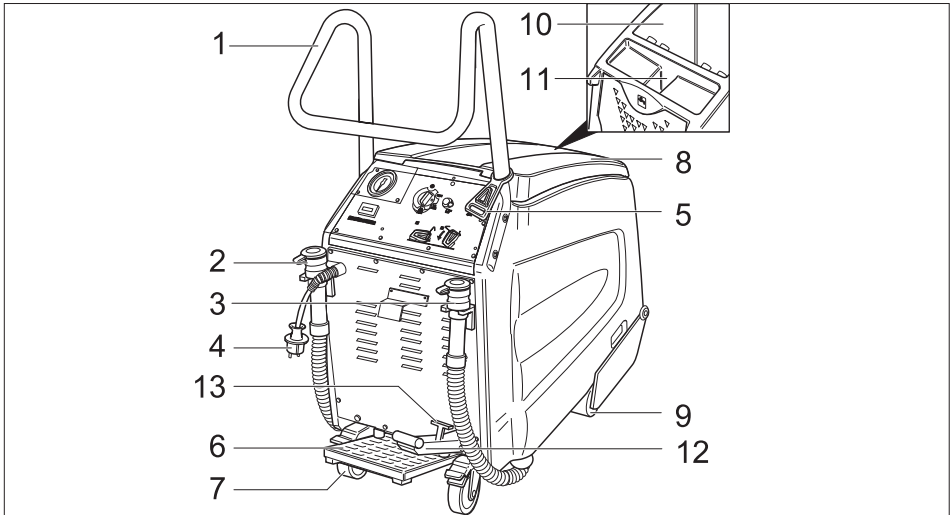

- | | |
|-----------------------------------|---|
| 1 Bøjle | 8 Dæksel til snavsevandsbeholder |
| 2 Afledningsslange for friskvand | 9 Forreste hjul |
| 3 Afledningsslange for snavsevand | 10 Snavsevandsbeholder |
| 4 Netstik | 11 Påfyldningsåbning ferskvandstank |
| 5 Trækaflastningskrog | 12 Pedal til løftning/sænkning af børstehovedet |
| 6 Fodpedal | 13 Håndtag til låsning af børstehovedet |
| 7 Bageste hjul med låsehåndtag | |

Betjeningspanel

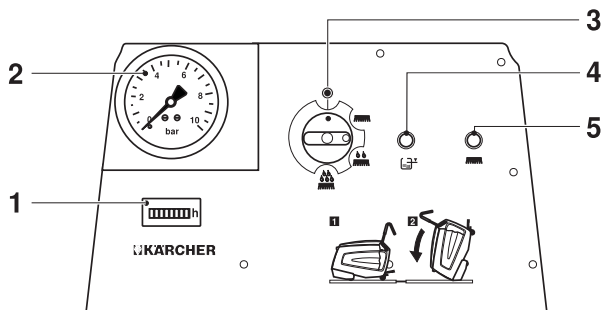

- | |
|--|
| 1 Driftstimetæller |
| 2 Display pumpetryk |
| 3 Afbryder |
| 4 Kontrollampe "Snavsevandsbeholder er fuld" |
| 5 Kontrollampe "Overbelastning af børstemotor" |

Symboler på maskinen

	Aftap snavsevand
	Aftap ferskvand
	Påfyldningsåbning ferskvandstank
	Stopbremse
	Fodpedal
	Tøm rentvands- og spildevandstanken, inden maskinen vippes.

Inden ibrugtagning

- Fjern emballagen med undtagelse af lastpallen.

Monter forskydningsbøjlen

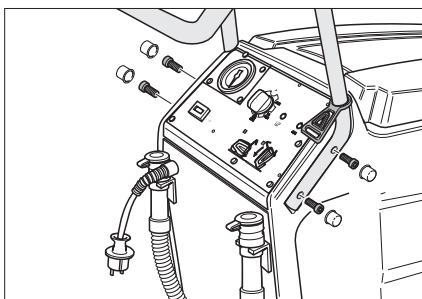

- Sæt forskydningsbøjlen ind i apparatets udsparringer.
- Monter forskydningsbøjlen med de 4 vedlagte skruer.
- Fastgør afdækningshæterne.
- Hæng trækafastningskrogen ind i forskydningsbøjlen.

Aflæsning

- Fikser de bageste hjul, fjern træklodsere som fastholder hjulene.
- De fire gulvbrædder på pallen er gjort fast med skruer. Skru disse brædder af.

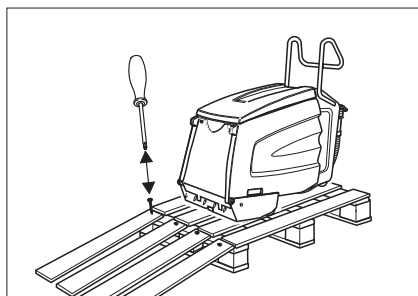

- Læg brædderne på kanten af pallen. Placer brædderne sådan, at de ligger foran maskinens hjul. Fastgør brædderne med skruerne.
- Maskinen køres langsomt ned ad rampen.

Fjern frostbeskyttelsesmidlet

Bemærk:

Under produktionen blev maskinen behandlet med frostbeskyttelsesmiddel. Inden maskinen tages i brug, skal frostbeskyttelsesmidlet fjernes.

- Fyld 10 liter ferskvand ind i ferskvandstanken.
- Træd fodpedalen.
- Sæt maskinens kontakt på grundrengøring.
- Maskinen skal være så længe i drift indtil trykket på manometeret synker.

Ibrugtagning

Forberedelse fortov/eskalator

△ FARE

Fare for tilskadekomst! Maskinen kan sidde i klemme på eller rives med af det rullende fortov/rulletrappen. Før rengøring skal du sørge for, at der på trinflader og rilleprofiler ikke er nogen deformationer eller genstande, der sidder i klemme. For nødstop skal du sørge for, at du ved, hvor nødstopknappen befinder sig på det rullende fortov/rulletrappen.

- Så længe der rengøres og trinfladerne er våde, skal fortovet/eskalatoren afspærres vidstrakt.
- Tænd fortovet/eskalatoren.
- Sørg for at fortovets/eskalatoren løber væk fra maskinen.

Forberede maskinen

- Kontroller om maskinens kam og styringsskinner passer til fortovets/eskalatorens fabrikat. Udskift kam og styringsskinner efter behov.

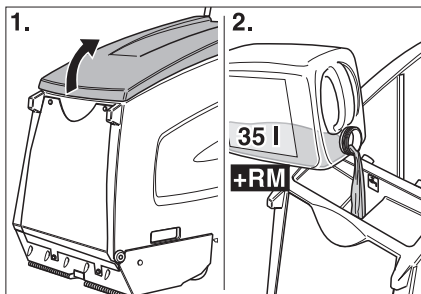

- Åbn dækslet til friskvandsbeholderen.
- Påfyld friskvand.

BEMÆRK

Risiko for beskadigelse. Brug kun de anbefalede rensmidler. Ved brug af andre rengøringsmidler bærer brugeren den forøgede risiko med hensyn til driftssikkerhed og ulykkesrisiko.

Brug kun rensmidler, der ikke indeholder opløsningsmidler, salt- eller oxidsyre. Tag højde for sikkerhedsanvisningerne på rensmidlerne.

Bemærk:

Brug ikke stærkt skummende rengøringsmidler.

- Påfyld rengøringsmiddel.
- Luk dækslet til friskvandsbeholderen.
- Kør maskinen foran fortovs-/eskalatorafsatsen.

Drift

⚠ FARE

Fysisk Risiko!

- Maskinen må ikke bruges på arealer med en større hældning.
- Træd på fodpedalen med den ene fod. Den anden fod skal stå fast og sikkert på underlaget.
- Du skal hele tiden have den ene hånd på skubbebøjlen.
- Løstsiddende tøj eller smykker kan sætte sig fast i bevægelige dele på det rullende fortov/rulletrappen. Fjern derfor smykker, og bær altid kun tætsiddende tøj samt sikkerhedssko.

Rengøringsmåder

Rengøringstiden er afhængig af tilsmudsningens niveauet og inddeles i tre rengøringsmåder.

Tørsugning



Tørsugning af fortov/eskalatorer der allerede blev gjort ren.

Vedligeholdelsesrengøring



Rengøring af let tilsmudsede fortov/eskalatorer (normalt i korte, regelmæssige tidsintervaller). Ved denne indstilling arbejder maskinen med reduceret vandmængde. Vandpumpen arbejder i takt.

Grundrengøring



Rengøring af stærkt tilsmudsede fortov/eskalatorer (normalt hvis der ikke blev gjort ren over længere tidsrum). Stærkt tilsmudsede områder bør forud rengøres manuelt.

Henvisninger til rengøring

- Grov, løst tilsmudsning skal først fejles af med hånden.
- Fjern faste genstande (f.eks. sten) ud af trinfladens riller.
- Forsiden af eskalatorens trin skal renses med hånden.
- Rengør trinfladerne i overlappende baner. Kør hertil maskinen ud af arbejdspositionen og forskyd den til siden.
- Hold øje med trinfladerne under rengøringen. De bør være fugtigt, men ikke vådt. Der må ikke være skum tilovers.
- Rengør først fugtigt (med rengøringsvæske) og derefter tørt (maskinens kontakt på tørsugning).
- Rengør afsluttende med klart vand for at fjerne rester fra rengøringsvæsken.

Rengøringsdrift

⚠ FARE

*Fare for tilskadekomst og elektrisk stød!
Forlængerkablet skal altid føres på en måde, så det ikke kommer i klemme eller mases, og så man ikke kan falde over det.*

- ➔ Sæt netstikket i.

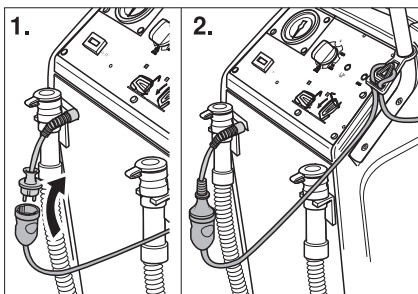

- ➔ Forlængerledningens ende hænges som sløje ind i trækafastningens krog.
- ➔ Lås de bageste hjul.

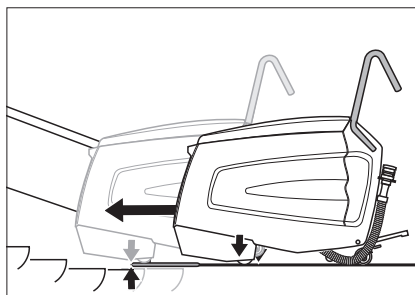

- ➔ Skub maskinen således på afsætsen, at de forreste hjul ikke berører den første trinflade af den løbende fortovej/eskalator.
- ➔ Betjen pedalen for at sænke børstehovedet. Børstehovedet sænkes og håndtaget til låsningen går i hak.

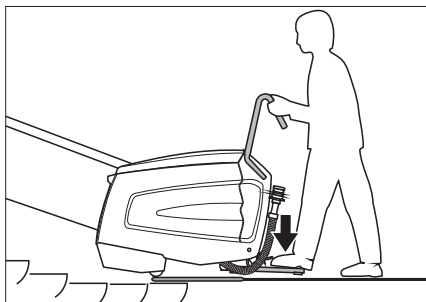

- ➔ Træd fodpedalen med en fod og bevæg maskinen en lille smule frem og tilbage. Maskinen centrerer sig i trinfladens riller, derefter kan du høre en susen.

⚠ FARE

Fare for tilskadekomst! Maskinen må ikke skubbes længere end angivet nederst på rulletrappen. Ellers er der risiko for, at maskinen rives med af rulletrappen. I enhver farlig situation skal du med det samme trykke på nødstopknappen.

Rengøringshovedet skal ligge fladt på eskalatoren.

- ➔ Stil maskinens kontakt på "Vedligeholdelsesrengøring" eller "Grundrengøring". Start maskinen.

Bemærk:

Når spildevandstanken er fuld, skal maskinen slukkes. Maskinen kan tages i brug igen ved at tømme spildevandstanken og sætte maskinkontakten på "0" et øjeblik.

→ Gennemfør rengøringen så længe, indtil fortovet/eskalatoren har gennemført 1 til 2 omgange. Forskyd derefter maskinen til siden og start en ny rengøringsproces.

Forskyd maskinen til siden

- Sæt maskinens kontakt til position "Tør-sugning". Tørsugning aktiveres.
- Lad pumpetrykket synke til 0 bar.
- Hovedafbryderen sættes på "0".
- Aflast fodpedalen.
- Betjen pedalen for at løfte børstehovedet. Børstehovedet løftes op.
- Forskyd maskinen til siden
- Betjen pedalen for at sænke børstehovedet. Børstehovedet sænkes og håndtaget til låsningen går i hak.
- Træd fodpedalen og centrer maskinen i trinfladens riller.
- Stil maskinens kontakt på "Vedligeholdelsesrengøring" eller "Grundrengøring".
- Rengør afsluttende med klart vand for at fjerne rester fra rengøringsvæsken.

⚠ FARE

Fare for tilskadekomst! Maskinen skal altid køres væk fra arbejdsstedet, inden der påfyldes rengøringsvæske.

Ud-af-drifttagning

Afslutte rengøringen

- Sæt maskinens kontakt til position "Tør-sugning". Tørsugning aktiveres.
- Lad pumpetrykket synke til 0 bar.
- Hovedafbryderen sættes på "0".
- Aflast fodpedalen.
- Betjen håndtaget og pedalen for at løfte børstehovedet. Børstehovedet løftes op.
- Løsn de bageste hjul.
- Kør maskinen ud af arbejdspositionen og ned fra afsatsen indtil den står på fast grundlag.

Sluk for maskinen

→ Træk netstikket ud.

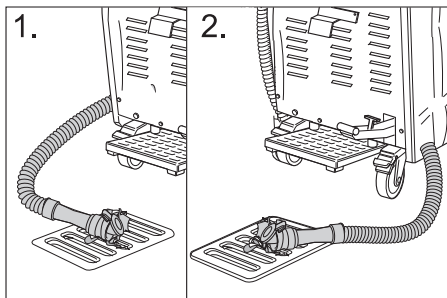

- Dræn og bortskaf den resterende rengøringsvæske.
- Afled og bortskaf snavsvand.
- Rengør maskinen indvendigt og udvendigt. Spol tankene med klart vand.
- Maskinen må kun opbevares i frostfrie rum og på plane, rene gulvflader.
- Lås de bageste hjul.
- Afspærringen af fortovet/eskalatoren må først fjernes, hvis hele arbejdsområdet er tørt. Ved væde på fortov/eskalatorer er der fare for at glide.

Pleje og vedligeholdelse

⚠ FARE

Fare for tilskadekomst! Inden der arbejdes på maskinen:

- Hovedafbryderen sættes på "0".
- Træk netstikket ud.
- Lås de bageste hjul.
- Dræn og bortskaf den resterende rengøringsvæske.
- Afled og bortskaf snavsvand.

Rengøring af maskinen

BEMÆRK

Fare for beskadigelse! Sprøjt ikke vand på maskinen, og anvend ikke aggressive rengøringsmidler.

- Rengør maskinen udvendigt med en fugtig klud vædet i mild vaskelud.
- Visk snavsevandstanken indvendigt.
- Rens fnugfilteret.

Vedligeholdelsesintervaller

Vip maskinen i vedligeholdelsesposition

Eskalatorrenseren skal være tilgængeligt fra bunden for at gennemføre forskellige kontrol- og vedligeholdelsesarbejder.

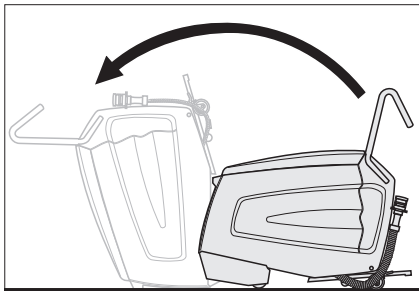

- Vip maskinen fremad ved hjælp af en anden person indtil den står på den forreste kasseflade.

Dagligt inden brugen

- Kontroller dysernes sprøjtemønster.
- Kontroller indsugningsdyserne med hensyn til tilsmudsning.
- Kontroller fodpedalens nødstop-funktion.
Betjen fodpedalen, sæt maskinens kontakt til "Tørsugning", maskinen skal køre. Giv slip for fodpedalen, maskinen skal standse.
Reparationen må kun gennemføres af kundeservice.
- Kontroller låseindretningen på de bageste hjul
Reparationen må kun gennemføres af kundeservice.
- Kontroller for slid:
Valsebørsterne, optagelsesbørsterne, kam, styringsskiner, slanger, stopper og forreste hjul. Stopper og forreste hjul må efter behov kun udskiftes af kundeservice.
- Kontroller netkablet og netstikket med hensyn til skader og brud. Udskiftning må kun gennemføres af kundeservice eller en elektriker.

Efter 100 driftstimer

- Kontroller om alle fastspændingsdele sidder fast.
- Lad drivremmen kontrollere med hensyn til spænding og slitage (kundeservice).

Vedligeholdelsesarbejder

Rens fnugfilteret

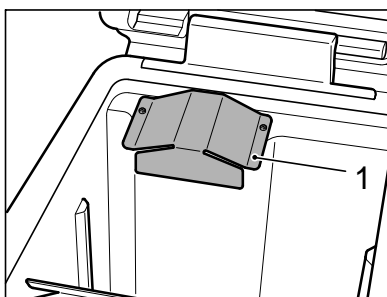

- Skru afdækningspladen af med en torxnøgle.

Bemærk:

Der sidder en indvendig sekskantnøgle (Torx) i holderen til aftømningsslangen for spildevand.

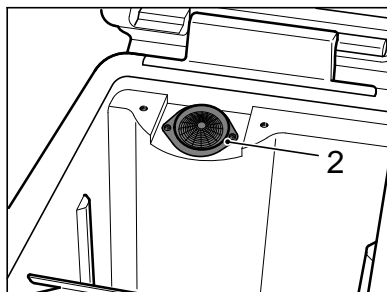

- Rens fnugfilteret.
- Skru afdækningspladen på.

Udskift valsebørsterne og optagelsesbørsterne

→ Skru alle fire skrue ud og fjern dækslet.

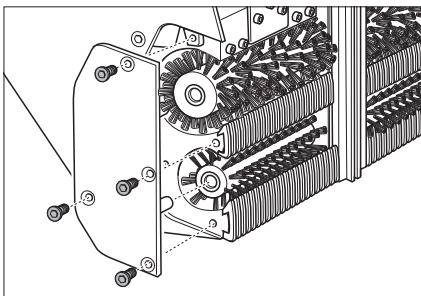

→ Træk valsebørsterne (stort) og optagelsesbørsterne (små) ud udskift dem (hold øje med børsternes sekskant-holder!)
Kontroller herved også kam og indsu-
gningsdyserne og udskift/rens dem efter
behov.

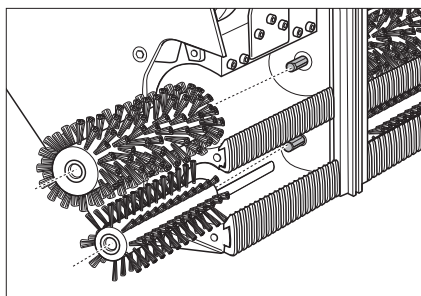

Udskifte kam

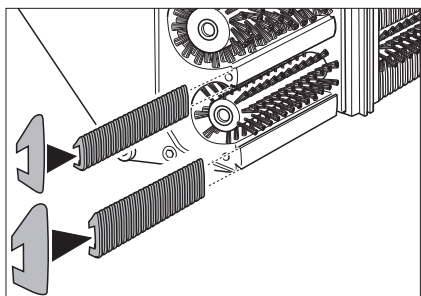

→ Træk kammene ud og udskift dem.
Skub hertil indløbskammene på den
smalle og udløbskammene på den
bredde skinne.

Rens indsuigningsdyserne

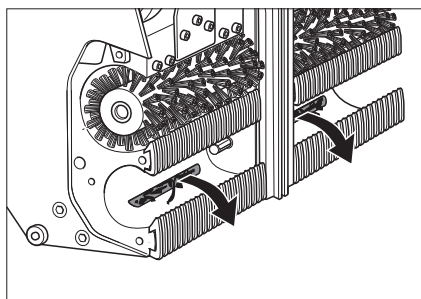

→ Træk forureninger ud af indsuigningsdy-
serne, tryk dem ikke ind.

Udskifte styringsskinnen

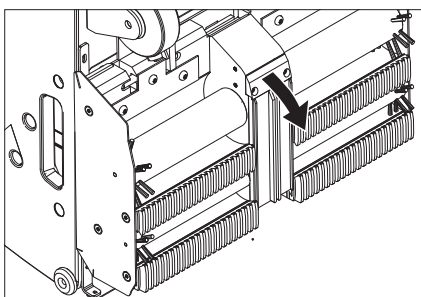

→ Løsn skrueerne fra holderen til styrings-
skinnen.
→ Afmonter styringsskinnen.
→ Den nye styringsskinne sættes i i om-
vendt rækkefølge. Hold øje med at den
sitter fast.

Kontroller dyserne og filteret til rengøringsvæsken

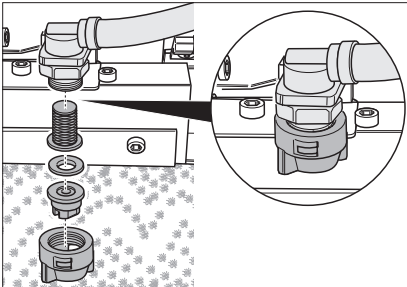

- Løsn omløbermøtrikken. Fjern dysen, tætningskiven og filteret.
- Rens dysen eller sæt en ny dyse ind i omløbermøtrikken.
- Sæt tætningskiven og filteret i og skru omløbermøtrikken fast med hånden.

Udskifte skånestykket

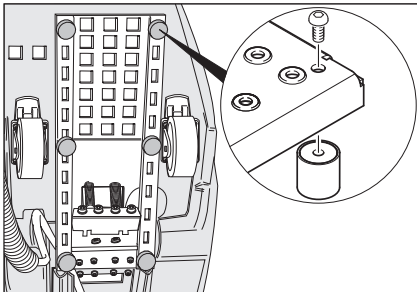

- Skru skånestykket af med en skrue-trækker og udskift det.

Transport

△ FARE

Fare for tilskadekomst! Kør ikke på hældninger over 5°. Maskinen må ikke køre på rullende fortove/rulletrapper.

△ FORSIGTIG

Fare for person- og materialeskader! Hold øje med maskinens vægt ved transporten.

- Lås de bageste hjul.
- Maskinen skal sikres imod forskydning med spændeseler og tov.

Opbevaring

△ FORSIGTIG

Fare for person- og materialeskader! Hold øje med maskinens vægt ved opbevaring. Denne maskine må kun opbevares indendørs.

Hjælp ved fejl

△ **FARE**

Fare for tilskadecomst! Inden der arbejdes på maskinen:

→ Hovedafbryderen sættes på "0".

→ Træk netstikket ud.

→ Lås de bageste hjul.

→ Dræn og bortskaf den resterende rengøringsvæske.

→ Aflede og bortskaffe snavsvand.

Fejl	Afhjælpning
Motor/Pumpe starter ikke eller slukker af sig selv under driften.	Tøm snavsevandsbeholderen. Træd fodpedalen.
Kontrollampe "Snavsevandsbeholder er fuld" lyser.	Tøm snavsevandsbeholderen.
Arbejdstrykket på mindst 3 bar opnås ikke.	Hvis ferskvandstanken er tom, påfyld den (35 liter). Kontroller ledningssystemet med hensyn til utæthed. Lad kundeservice tætte efter behov. Kontroller dysen. Lad kundeservice rense pumpen.
Rensede trinflader er for våd.	Kontroller kammene for slid, udskift dem ved behov. Kontroller tætningerne mellem snavsevandsbeholderen og dækslet med hensyn til skader, udskift dem ved behov. Kontroller optagelsesbørsterne for slid, udskift dem ved behov. Kontroller om indsugningsdysen og sugeslangerne er tilstoppet, rens ved behov. Kontroller, om snavsevandstankens låg er lukket. Kontroller, om de rigtige kam er monteret.
Rensede trinflader er ikke ren.	Kontroller om dyserne til rengøringsvæsken er tilstoppet, rens eller udskift ved behov. Kontroller tætningerne mellem snavsevandsbeholderen og dækslet med hensyn til skader, udskift dem ved behov. Kontroller valsebørsterne og optagelsesbørsterne for slid, udskift dem ved behov. Kontroller rengøringsmidlet. Kontroller rengøringsmidlets koncentration. Kontroller optagelsesbørsterne for slid, udskift dem ved behov. Kontroller, om snavsevandstankens låg er lukket. Kontroller, om de rigtige kam er monteret.
Kontrollampe "Overbelastning af børstemotor" lyser.	Sæt maskinens kontakt på "0", skift derefter tilbage til den ønskede driftsindstilling. Kontakt kundeservice, hvis der alligevel opstår en fejl. Fjern bånd og snore fra børsterne.

Tekniske data

Ydelsesdata		
Mærkespænding	V	220-240
Frekvens	Hz	50/60
Styrespænding	V	12
Nominel effekt (maks.)	W	1400
Sugemotorydelse	W	800
Børstemotorydelse	W	600
Beskyttelsesklasse		IPX4
Pumpetryk	bar	3-4
Vandforbrug	l/t	25-50
Valsebørstens omdrejningstal	o/min	870
Optagelsesbørstens omdrejningstal	o/min	1090
Mål og vægt		
Arbejdsbredde	mm	470
Bredde	mm	480
Længde	mm	1150
Højde med forskydningsbøjle	mm	1050
Højde uden forskydningsbøjle	mm	760
Volumen frisk-/snavsevandsbeholder	l	35/35
Transportvægt	kg	ca. 90
Tilladt totalvægt	kg	ca. 125
Oplyste værdier ifølge EN 60335-2-72		
Samlet svingningsværdi	m/s ²	0,3
Usikkerhed K	m/s ²	0,2
Lydtryksniveau L _{pA}	dB(A)	<75
Usikkerhed K _{pA}	dB(A)	2
Lydeffektniveau L _{WA} + usikkerhed K _{WA}	dB(A)	90

Garanti

I de enkelte lande gælder de af vore forhandlere fastlagte garantibetingelser. Eventuelle fejl på apparatet afhjælpes gratis inden for garantien, såfremt fejlen kan tilskrives en materiale- eller produktionsfejl. Hvis De ønsker at gøre garantien gældende, bedes De henvende Dem til Deres forhandler eller nærmeste kundeservice medbringende kvittering for købet.

Tilbehør og reservedele

Anvend kun originaltilbehør og -reservedele. De er en garanti for en sikker og fejlfri drift af maskinen. Informationer om tilbehør og reservedele findes www.kaercher.com

EU-overensstemmelses- erklæring

Hermed erklærer vi, at den nedenfor nævnte maskine i design og konstruktion og i den af os i handlen bragte udgave overholder de gældende grundlæggende sikkerheds- og sundhedskrav i EU-direktiverne. Ved ændringer af maskinen, der foretages uden forudgående aftale med os, mister denne erklæring sin gyldighed.

Produkt: eskalatorrenser

Type: 1.310-xxx

Gældende EU-direktiver

2006/42/EF (+2009/127/EF)

2014/30/EU

Anvendte harmoniserede standarder

EN 55014-1: 2006+A1: 2009+A2: 2011

EN 55014-2: 2015

EN 60335-1

EN 60335-2-72

EN 61000-3-2: 2014

EN 61000-3-3: 2013

EN 62233: 2008

Anvendte tyske standarder

-

Underskriverne handler på bestyrelsens vegne og med dennes fuldmagt.



H. Jenner

Chairman of the Board of Management



S. Reiser

Director Regulatory Affairs & Certification

Dokumentationsbefuldmægtiget:

S. Reiser

Alfred Kärcher SE & Co. KG

Alfred-Kärcher-Straße 28-40

71364 Winnenden (Germany)

Tel.: +49 7195 14-0

Fax: +49 7195 14-2212

Winnenden, 2019/05/01



Før første gangs bruk av apparatet, les denne originale bruksanvisningen, følg den og oppbevar den for senere bruk eller for overlevering til neste eier.

Innholdsfortegnelse

Sikkerhetsanvisninger	NO	1
Funksjon	NO	1
Forskriftmessig bruk	NO	1
Miljøvern	NO	2
Betjenings- og funksjonelementer	NO	3
Før den tas i bruk	NO	4
Ta i bruk	NO	4
Drift	NO	5
Stans av driften	NO	7
Pleie og vedlikehold	NO	7
Transport	NO	10
Lagring	NO	10
Feilretting	NO	11
Tekniske data	NO	12
Garanti	NO	12
Tilbehør og reservedeler	NO	12
EU-samsvarserklæring	NO	13

Sikkerhetsanvisninger

For brukeren:

Forsikre deg om at alle som benytter denne maskinen er fortrolig med innholdet i denne bruksanvisning, samt de gjeldende forskrifter fra Arbeidstilsynet. De som skal bruke maskinen må på forhånd ha fått fagmessig opplæring i bruk.

For bruker:

Før maskinen tas i bruk for første gang må bruker lese nøye gjennom denne bruksanvisningen og følge vedlagte sikkerhetsanvisninger for gulvskuremaskiner 5.956-251.0.

Risikotrinn

△ FARE

For en umiddelbar truende fare som kan føre til store personskader eller til død.

△ ADVARSEL

For en mulig farlig situasjon som kan føre til store personskader eller til død.

△ FORSIKTIG

Anvisning om en mulig farlig situasjon som kan føre til mindre personskader.

OBS

Anvisning om en mulig farlig situasjon som kan føre til materielle skader.

Sikkerhetsinnretninger

Sikkerhetsinnretninger er beregnet for å beskytte brukeren og må ikke settes ut av drift eller omgås.

Fotpedal

Apparatet kan kun startes når pedalen er trådd helt inn. Når pedalen slippes opp, stopper maskinen.

Funksjon

Rengjøringsvæske (fra rentvannstanken) påføres rulletrappen/rullefortauet i bevegelse fra stillestående rulletrapprengjøringsmaskin. Børstevalsene børster dermed rengjøringsvæsken mot kjøreretningen i rulletrappens/rullefortauets riller. I samme arbeidsoperasjon blir den brukte rengjøringsvæsken suget opp i maskinens bruktvannstank via opptaksbørstene.

Forskriftmessig bruk

Dette apparatet er egnet for kommersiell og industriell bruk, f.eks. i hoteller, skoler, fabrikker, butikker, kontorer og leiegårder. Bruk av denne maskinen må utelukkende være iht. det som er angitt i denne bruksanvisning.

- Maskinen skal kun brukes til rengjøring av trinnflatene på rulletrapper og rullefortauer.
- Dette apparatet er kun ment for bruk innendørs.
- Kjøreretningen på rulletrappen/rullefortauet som skal rengjøres må være innstilt slik at den beveger seg vekk fra maskinen.
- Ved rengjøring av rulletrapper må maskinen kun brukes i bunnen av rulletrappen.
- Til maskinen må det kun brukes originalt tilbehør og originale reservedeler.

Miljøvern



Materialet i emballasjen kan resirkuleres. Ikke kast emballasjen i husholdningsavfallet, men lever den inn til resirkulering.



Gamle apparater inneholder verdifulle materialer som kan resirkuleres. Disse bør leveres inn til gjenvinning. Batterier, olje og lignende stoffer må ikke komme ut i miljøet. Gamle maskiner skal derfor avhendes i egnede innsamlingssystemer.

Anvisninger om innhold (REACH)

Aktuell informasjon om stoffene i innholdet finner du under:

www.kaercher.com/REACH

Betjenings- og funksjonelementer

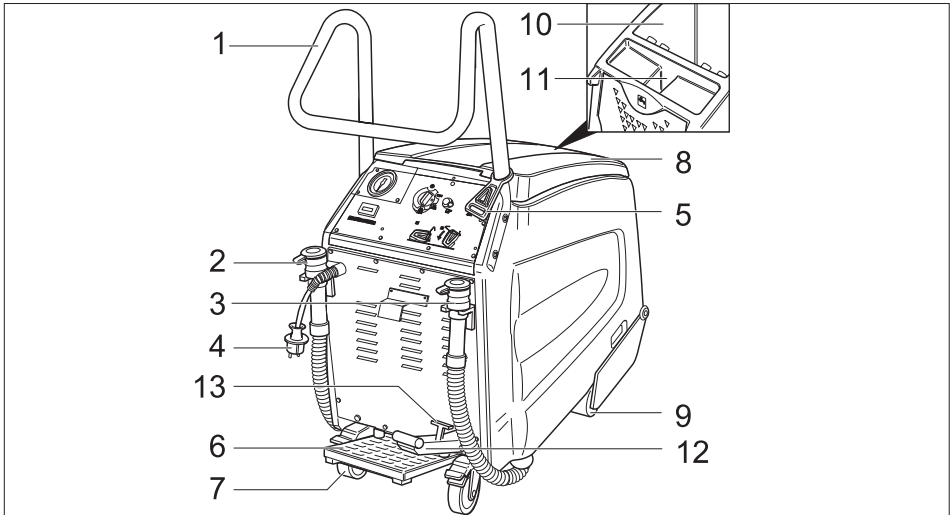

- | | |
|---------------------------|--|
| 1 Skyvebøyle | 8 Deksel spillvannstank |
| 2 Avløpsslange friskvann | 9 Forhjul |
| 3 Avløpsslange spillvann | 10 Spillvannstank |
| 4 Støpsel | 11 Påfyllingsåpning rentvannstank |
| 5 Strekkavlastningskroker | 12 Pedal for senking/heving av børstehodet |
| 6 Fotpedal | 13 Hendel for låsing av børstehode |
| 7 Bakhjul med låsehendel | |

Betjeningspanel

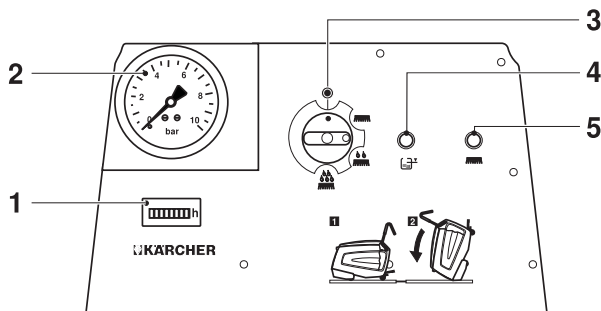

- | |
|--|
| 1 Driftstimeteller |
| 2 Display pumpetrykk |
| 3 Apparatbryter |
| 4 Kontrolllampe "Spillvanntank full" |
| 5 Kontrolllampe "Overbelastning børstemotor" |

Symboler på maskinen

	Tappe av brukt vann
	Tappe av ferskvann
	Påfyllingsåpning rentvannstank
	Parkeringsbrems
	Fotpedal
	Før maskinen tippes, må rentvannstanken og brukt vannstanken tømmes.

Før den tas i bruk

- ➔ Fjern alle emballasje til kun trepallen står igjen.

Monter skyvebøylen

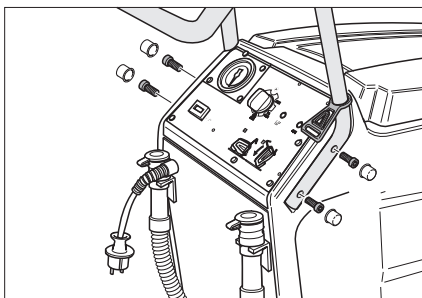

- ➔ Sett skyvebøylen inn i utsparingene på maskinen.
- ➔ Fest skyvebøylen med de 4 vedlagte skruene.
- ➔ Fest dekslene.
- ➔ Monter trekkavlastningskroker på skyvebøylen.

Lossing

- ➔ Lås bakhjulene, fjern treklossene som låser bakhjulene.
- ➔ De fire merkede gulvbordene på pallen er festet med skruer. Løsne disse tre bordene.

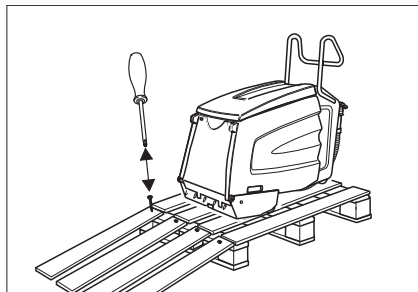

- ➔ Legg bordene på kanten av pallen. Plasser bordene slik at de passer til maskinens hjul og skru den fast.
- ➔ Kjør maskinen langsomt av rampen.

Fjerning av frostbeskyttelsesmiddel

Merknad:

Under produksjon ble maskinen gjennomspylt med frostvæske. Frostvæsken må fjernes før maskinen tas i bruk for første gang.

- ➔ 10 liter rent vann fylles i rentvannstanken.
- ➔ Trå ned pedalen.
- ➔ Sett maskinbryteren på hovedrengjøring.
- ➔ La maskinen gå så lenge at trykket på manometeret synker.

Ta i bruk

Forberedelse av rulletrapp/rullende fortau

⚠ FARE

Fare for personskader! Maskinen kan bli hengende og rives med av rullefortauet/rulletrappen. Før rengjøring må du kontrollere trinnflater og rilleprofiler for deformering og fjerne gjenstander som er blitt sittende fast. Forviss deg om at du i et nødstilfelle vet hvor nødstopp-knappen til rullefortauet/rulletrappen er.

- ➔ Sperr av rulletrapp/rullende fortau mens rengjøringen pågår og trinnflatene fremdeles er fuktige.
- ➔ Sett i gang rulletrappen/det rullende fortauet.
- ➔ Forsikre deg om at rulletrappens/rullefortauets kjøreretning er bort fra maskinen.

Forberede maskinen

- ➔ Kontroller om maskinens kammer og føringskinne er avstemt til den aktuelle rulletrapp/rullefortau (fabrikat). Skift kammer og føringskinne ved behov.

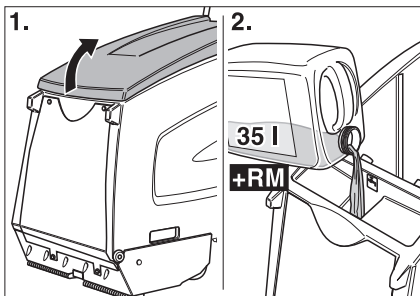

- ➔ Åpne dekselet på friskvanntanken.
- ➔ Fyll på rent vann.

OBS

Fare for skade. Det må kun brukes anbefalt rengjøringsmiddel. Brukeren bærer selv risiko for driftssikkerhet og ulykkesfare ved bruk av andre rengjøringsmidler.

Det må kun brukes rengjøringsmidler som er frie for løsemidler, saltsyre og andre syrer.

Følg sikkerhetsanvisninger på rengjøringsmiddelet.

Merknad:

Det må ikke brukes sterkt skummende rengjøringsmidler.

- ➔ Fyll på rengjøringsmiddel.
- ➔ Lukk dekselet på friskvanntanken.
- ➔ Kjør maskinen på plass foran rulletrapp/rullefortauet.

Drift

⚠ FARE

Fare for personskade!

- Ikke bruk maskinen i stigninger.
- Bruk kun én fot på pedalen. Den andre foten skal bli stående fast og sikkert på gulvet.
- Hold alltid i skyvebøylen med minst én hånd.
- Løstsittende klær eller smykker kan hekte seg fast i bevegelige deler i rullefortauet/rulletrappen. Ta derfor alltid av deg smykker og bruk ettersittende klær og vernesko.

Rengjøringsmåter

Rengjøringstiden er avhengig av skittenhetsgraden og deles opp i tre rengjørings-typer:

Støvsuging



Tørrsuging av den allerede rengjorte rulletrapp/rullende fortauet.

Vedlikeholdsrengjøring



Rengjøring av lett tilsmussede rullefortau/rulletrapper (som regel med korte, regelmessige intervaller). I denne innstilling arbeider maskinen med redusert vannmengde. Vannpumpen går saktere.

Hovedrengjøring



Rengjøring av svært skitne rulletrapper/rullefortau (dvs. når det ikke har vært utført rengjøring over en lengre tidsperiode). Spesielt skitne områder bør rengjøres manuelt på forhånd.

Anvisninger for rengjøring

- Fei opp grov, løs skitt manuelt.
- Fjern gjenstander som har festet seg i rillene på trinnflatene (f.eks. stener).
- Rengjør forsiden på trappetrinnene på rulletrappen for hånd.
- Rengjør trinnflatene i overlappende bånd. Forskyv maskinen sideveis fra arbeidsposisjonen.
- Hold øye med trinnflatene under rengjøringen. Disse skal være fuktige, men ikke våte. Det skal ikke ligge igjen skum.
- Rengjør først fuktig (med rengjøringsmiddel), deretter tørt (maskinbryter til tørrsuging).
- Rengjør til slutt med rent vann, for å fjerne rester av rengjøringsmiddel.

Rengjøringsdrift

⚠ FARE

Fare for personskader og elektrisk støt!
Skjøteledninger skal alltid legges slik at de ikke kan bli sittende fast, klemmes inn eller utgjøre snublefare.

- ➔ Sett i støpselet.

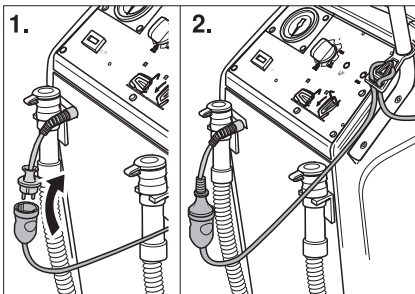

- ➔ Heng enden på skjøteledningen som en sløyfe i trekkeavlastningskroken.
- ➔ Lås bakhjulene.

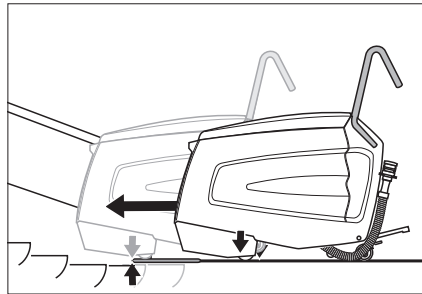

- ➔ Skyv maskinen inn på avsatsen slik at forhjulene ikke berører første trinnflate på kjørende rulletrapp/rullefortau.
- ➔ Trykk på pedalen for å senke børstehodet. Børstehodet senkes og låsehendelen går i lås.

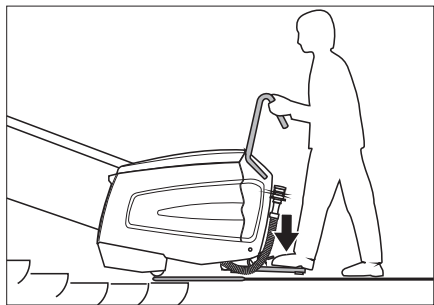

- ➔ Trå på pedalen med en fot og beveg maskinen litt frem og tilbake sideveis. Maskinen vil sentrere seg i rillene på trinnflatene, det vil høres på lyden.

⚠ FARE

Fare for personskader! Maskinen må ikke skyves lengre inn på rulletrappen enn angitt nedenfor, ellers kan det være fare for at maskinen dras med av rulletrappen. Trykk omgående på nødstopknappen for rulletrappen ved fare.

Rengjøringshodet må ligge flatt an mot rulletrappen.

- ➔ Sett maskinbryteren på vedlikeholdsrengjøring eller hovedrengjøring .

Maskinen startes.

Merknad:

Maskinen slår seg av når bruktvannstanken er full. For å starte maskinen igjen må bruktvannstanken tømmes og bryteren settes kort på «0».

- Rengjør så lenge at rulletrappen/rullefortauet har gått 1 til 2 runder. Flytt deretter maskinen sideveis og start rengjøringen på nytt.

Sideforskyving av maskinen

- Sett maskinbryteren på stilling tørrsuging. Tørrsuging blir aktivert.
- La pumpetrykket synke til 0 bar.
- Sett maskinbryteren i stilling "0".
- Avlast pedalen.
- Trykk på pedalen for å løfte børstehodet. Børstehodet løftes.
- Forskyv maskinen sideveis
- Trykk på pedalen for å senke børstehodet. Børstehodet senkes og låsehendelen går i lås.
- Trå inn pedalen og sentrer maskinen i rillene på trinflatene.
- Sett maskinbryteren på vedlikeholdsrengjøring eller hovedrengjøring.
- Rengjør til slutt med rent vann, for å fjerne rester av rengjøringsmiddel.

⚠ FARE

Fare for personskader! For etterfylling av rengjøringsvæske skal maskinen alltid kjøres bort fra arbeidsposisjonen.

Stans av driften

Avslutte rengjøring

- Sett maskinbryteren på stilling tørrsuging. Tørrsuging blir aktivert.
- La pumpetrykket synke til 0 bar.
- Sett maskinbryteren i stilling "0".
- Avlast pedalen.
- Hendel for låsning og pedalen for løfting av børstehodet brukes. Børstehodet løftes.
- Løsne bakhjulene.
- Kjør maskinen ut av arbeidsposisjon og bort fra avsatsen til den står på fast gulv.

Sette bort apparat

- Trekk ut nettstøpselet.

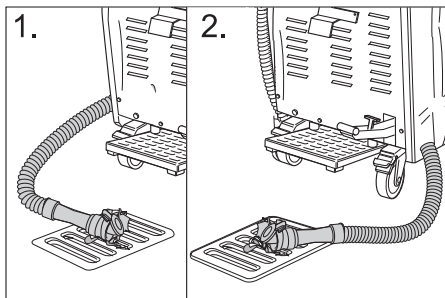

- Tapp ut rengjøringsmiddelrester og avhend på foreskrevet måte.
- Tapp av brukt vann og tøm det ut.
- Rengjør maskinen innvendig og utvendig. Skyll tankene med rent vann.
- Maskinen må kun plasseres på et frostfritt sted og på et jevnt, rent underlag.
- Lås bakhjulene.
- Fjerne avsperring på rulletrapp/rullefortau først når hele arbeidsområdet er tørt igjen. Det er fare for å skli når rulletrapp/det rullende fortauet er vått, og dette kan føre til alvorlig skade.

Pleie og vedlikehold

⚠ FARE

Fare for personskader! Før alt arbeid på maskinen:

- Sett maskinbryteren i stilling "0".
- Trekk ut nettstøpselet.
- Lås bakhjulene.
- Tapp ut rengjøringsmiddelrester og avhend på foreskrevet måte.
- Tapp av brukt vann og tøm det ut.

Rengjøring av apparatet

OBS

Fare for skader! Ikke spyl maskinen med vannstråle, og ikke bruk aggressive rengjøringsmidler.

- Rengjør maskinen utvendig med en fuktig klut og mild rengjøringsblanding.
- Tørk av bruktvannstanken innvendig.
- Rengjør losil.

Vedlikeholdsintervaller

Tipp maskinen til vedlikeholdsposisjon

For å kunne utføre forskjellige kontroll- og vedlikeholdsarbeider, må maskinen være tilgjengelig fra undersiden.

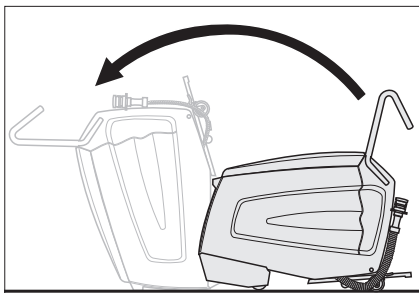

- For dette må maskinen tippes forover (man må være 2 personer for å gjøre dette), til maskinen står på "nesen".

Daglig før maskinen tas i bruk

- Kontroller dysenes sprøytemønster.
- Kontroller om det er skitt i oppsugingsdysene.
- Kontroller pedalens NØDSTOPP-funksjon. Trykk på fotpedalen, still maskinbryteren til tørrsuging, nå skal maskinen gå. Slipp opp pedalen, maskinen skal da stanse.
Ev. reparasjon må kun foretas av en servicemontør.
- Kontroller låsingen av bakhjulene.
Ev. reparasjon må kun foretas av en servicemontør.
- Kontroller for slitasje: Børstevalser, opptaksbørster, kammer, føringskinne, slanger, stopper og forhjul. Stopper og forhjul må ved behov skiftes av en servicemontør.
- Kontroller elektrisk ledning og støpsel for skader og brudd. Skifting må kun foretas av en servicemontør eller en autorisert elektriker.

Etter hver 100. driftstime

- Kontroller at alle festedeler sitter som de skal.
- Kontroller drivremmer for spenning og slitasje (servicemontør).

Vedlikeholdsarbeider

Rengjør losilen

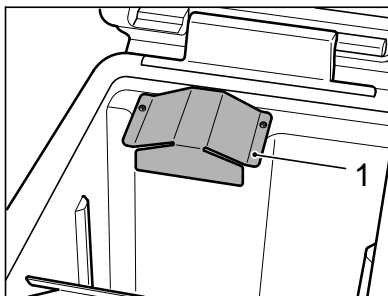

- Platedeksel skrues ut med en innvendig sekskantnøkkel (Torx).

Merknad:

Det er en torxnøkkel i holderen til tappe-slangen for bruktvann.

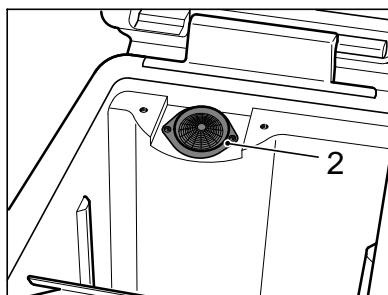

- Rengjør losil.
- Skru på platedeksel.

Skifting av børstevalser og opptaksbørster

- Skru ut alle 4 skruene og ta av lager-dekselet.

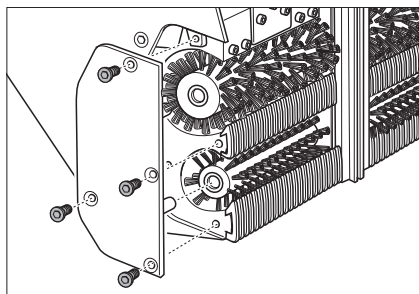

- Trekk ut børstevaller (stor) og opptaksbørster (liten) og skift (ta hensyn til børstene sekskantinnfestning!). Kontroller også kammer og sugedyser i denne arbeidsoperasjonen, skift og rengjør ved behov.

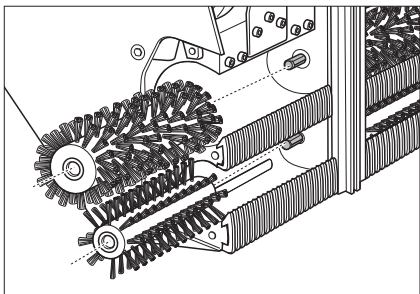

Skifting av kammer

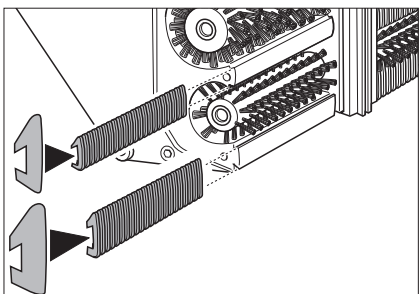

- Trekk ut kammene og erstatt dem med nye. Innløpskammene skyves på den smale skinnen, og utløpskammene skyves på den brede skinnen.

Rengjøring av sugedyser

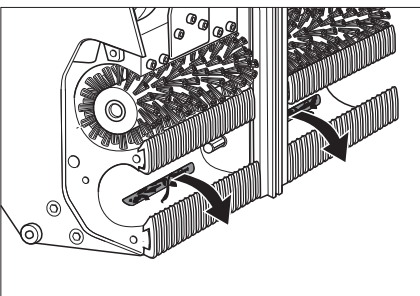

- Forurensninger må trekkes ut av sugedyse og ikke skyves inn.

Skifting av føringsskinne

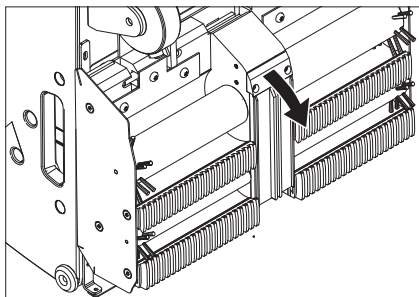

- Løsne festeskruene for holderen for føringsskinnene.
- Demonter føringsskinnene.
- Montering av ny føringsskinne skjer i omvendt rekkefølge. Pass på at den sitter som den skal.

Kontroller av dyser og filter for rengjøringsmiddel

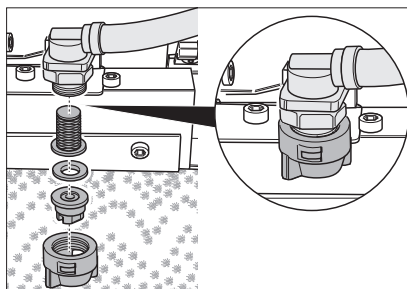

- Løsne mutteren. Ta ut dyse, tetnings-skive og sil.
- Rengjør eller skift dyse, og sett den inn i mutteren.
- Sett på plass tetnings-skive og sil og trekk til mutteren for hånd.

Skifting av skåner

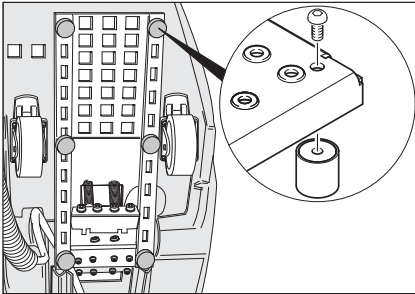

- Skru ut skåneren med en skrutrekker og sett på plass en ny.

Transport

⚠ **FARE**

Fare for personskader! Ikke kjør i stigninger på mer enn 5°. Ikke transporter maskinen i rulletrapper/på rullefortauer.

⚠ **FORSIKTIG**

Fare for personskade og materiell skade! Pass på vekten av apparatet ved transport.

- Lås bakhjulene.
- Sikre maskinen mot å skli med stropper og tau.

Lagring

⚠ **FORSIKTIG**

Fare for personskade og materiell skade! Pass på vekten av apparatet ved lagring. Dette apparatet skal kun lagres innendørs.

Feilretting

⚠ **FARE**

Fare for personskader! Før alt arbeid på maskinen:

→ Sett maskinbryteren i stilling "0".

→ Trekk ut nettstøpselet.

→ Lås bakhjulene.

→ Tapp ut rengjøringsmiddelrester og avhend på foreskrevet måte.

→ Tapp av brukt vann og tøm det ut.

Feil	Retting
Motor/pumpe starter ikke eller kobler seg ut under bruk.	Tøm bruktvannstanken.
	Trå ned pedalen.
Kontrolllampe "Bruktvannstank full" lyser.	Tøm bruktvannstanken.
Arbeidstrykk på minst 3 bar oppnås ikke.	Dersom rentvannstanken er tom, fyll den (35 liter).
	Kontroller ledningssystemet for ev. lekkasjer. Ved behov, la en servicemontør foreta tetninger.
	Kontroller dyser.
	La en servicemontør rengjøre pumpen.
Rengjorte trinnflater er for våte.	Kontroller kammer for slitasje, og skift ved behov.
	Kontroller pakninger på bruktvannstankens lokk og skift ved behov.
	Kontroller opptaksbørster for slitasje, og skift ved behov.
	Kontroller sugedyser og sugeslanger for ev. tilstopping, og rengjør ved behov.
	Kontroller om bruktvannstanken er helt lukket.
	Kontroller om det er montert riktige kammer.
Rengjorte trinnflater er ikke rene.	Kontroller dyser for rengjøringsmiddel for tilstopping, og rengjør eller skift ved behov.
	Kontroller pakninger på bruktvannstankens lokk og skift ved behov.
	Kontroller børstevalser og opptaksbørster for slitasje, og skift ved behov.
	Kontroller rengjøringsmiddel. Kontroller rengjøringsmiddelkonsentrasjonen.
	Kontroller opptaksbørster for slitasje, og skift ved behov.
	Kontroller om bruktvannstanken er helt lukket.
	Kontroller om det er montert riktige kammer.
	Kontrolllampe "Overbelastning børstemotor" lyser.
	Fjern bånd eller tau fra børstene.

Tekniske data

Effektspesifikasjoner		
Nettspenning	V	220-240
Frekvens	Hz	50/60
Styrespenning	V	12
Nominell effekt (maks)	W	1400
Sugemotoreffekt	W	800
Børstemotoreffekt	W	600
Beskyttelsesklasse		IPX4
Pumpetrykk	bar	3-4
Vannforbruk	l/t	25-50
Børstevalseturtall	o/min	870
Opptaksbørsteturtall	o/min	1090
Mål og vekt		
Arbeidsbredde	mm	470
Bredde	mm	480
Lengde	mm	1150
Høyde m/skyvebøyle	mm	1050
Høyde u/skyvebøyle	mm	760
Volum rent-/brukt-vannstank	l	35/35
Transportvekt	kg	ca. 90
Tillatt totalvekt	kg	ca. 125
Registrerte verdier etter EN 60335-2-72		
Svingningsverdi	m/s ²	0,3
Usikkerhet K	m/s ²	0,2
Støytrykksnivå L _{pA}	dB(A)	<75
Usikkerhet K _{pA}	dB(A)	2
Støyeffektnivå L _{WA} + usikkerhet K _{WA}	dB(A)	90

Garanti

Vår ansvarlige salgsorganisasjon for det enkelte land har utgitt garantibetingelsene som gjelder i det aktuelle landet. Eventuelle feil på maskinen blir reparert gratis i garantitiden dersom disse kan føres tilbake til material- eller produksjonsfeil. Ved behov for garantireparasjoner, vennligst henvend deg med kjøpskvitteringen til din forhandler eller nærmeste autoriserte kundeservice.

Tilbehør og reservedeler

Bruk bare originalt tilbehør og originale reservedeler; de garanterer for en sikker og problemfri drift av maskinen. Informasjon om tilbehør og reservedeler finner du på www.kaercher.com.

EU-samsvarserklæring

Vi erklærer hermed at maskinen angitt nedenfor oppfyller de grunnleggende sikkerhets- og helsekravene i de relevante EU-direktivene, med hensyn til både design, konstruksjon og type markedsført av oss. Ved endringer på maskinen som er utført uten vårt samtykke, mister denne erklæringen sin gyldighet.

Produkt: Rulletrappvasker

Type: 1.310-xxx

Relevante EU-direktiver

2006/42/EF (+2009/127/EF)

2014/30/EU

Anvendte overensstemmende normer

EN 55014-1: 2006+A1: 2009+A2: 2011

EN 55014-2: 2015

EN 60335-1

EN 60335-2-72

EN 61000-3-2: 2014

EN 61000-3-3: 2013

EN 62233: 2008

Anvendte nasjonale normer

-

Undertegnede handler på vegne av og med fullmakt fra styret.



H. Jenner

Chairman of the Board of Management



S. Reiser

Director Regulatory Affairs & Certification

Ansvarlig for dokumentasjon:

S. Reiser

Alfred Kärcher SE & Co. KG

Alfred-Kärcher-Straße 28-40

71364 Winnenden (Germany)

Tel.: +49 7195 14-0

Fax: +49 7195 14-2212

Winnenden, 2019/05/01



Läs bruksanvisning i original innan aggregatet används första gången, följ anvisningarna och spara drifts-anvisningen för framtida behov, eller för nästa ägare.

Innehållsförteckning

Säkerhetsanvisningar	SV	1
Funktion	SV	1
Ändamålsenlig användning	SV	2
Miljöskydd	SV	2
Manövrerings- och funktionsele- ment	SV	3
Före ibrukttagande	SV	4
Idrifttagning	SV	4
Drift	SV	5
Ta ur drift	SV	7
Skötsel och underhåll	SV	7
Transport	SV	10
Förvaring	SV	10
Åtgärder vid störningar	SV	11
Tekniska data	SV	12
Garanti	SV	12
Tillbehör och reservdelar	SV	12
EU-försäkran om överensstäm- melse	SV	13

Säkerhetsanvisningar

För driftsledningen:

Försäkra dig om att alla personer som använder aggregatet har läst denna bruksanvisning och följer nationella föreskrifter för arbetssäkerhet. Användare måste erhålla korrekta instruktioner gällande apparatens betjäning.

För användare:

Läs denna bruksanvisning och bifogad broschyr, Säkerhetsanvisningar för borstren-
göringsapparater 5.956-251.0, noga innan apparaten tas i bruk första gången.

Riskenivåer

△ FARA

För en omedelbart överhängande fara som kan leda till svåra skador eller döden.

△ VARNING

För en möjlig farlig situation som kan leda till svåra skador eller döden.

△ FÖRSIKTIGHET

Varnar om en möjligen farlig situation som kan leda till lättare personskador.

OBSERVERA

Varnar om en möjligen farlig situation som kan leda till materiella skador.

Säkerhetsanordningar

Säkerhetsanordningarna ger skydd åt användaren och får varken sättas ur drift eller förbikopplas.

Fotpedal

Aggregatet kan bara startas när fotpedalen är helt nedtryckt. När fotpedalen släpps upp, stannar maskinen.

Funktion

Från den fasta rulltrapprengöringen appliceras rengöringsvätska (från färskvattentanken) på den löpande gångbanan/rulltrappan. Valsborstarna borstar rengöringsvätskan mot löpriktningen för gångbanans/rulltrappans spår. Vid samma arbetssteg suges den nedsmutsade rengöringsvätskan in i aggregatets smutsvattentank via uppsugningsborstarna.

Ändamålsenlig användning

Denna maskin är lämplig för yrkesmässig och industriell användning, t.ex. på hotell, i skolor, på sjukhus, på fabriker, i butiker, på kontor och hos uthyrningsföretag.

Använd maskinen enbart för de ändamål som beskrivs i denna bruksanvisning.

- Aggregatet får bara användas för rengöring av stäytor på gångbanor och rulltrappor.
- Denna maskin är endast avsedd för användning inomhus.
- Anläggningens löpriktning måste vara inställd så att gångbanan/rulltrappan rör sig bort från aggregatet.
- Vid rengöring av rulltrappor får aggregatet bara användas vid rulltrappans undre del.
- Maskinen får endast utrustas med tillbehör och reservdelar i originalutförande.

Miljöskydd



Emballagematerialen kan återvinnas. Kasta inte emballaget i hushållssoporna utan lämna det till återvinning.



Kasserade apparater innehåller återvinningsbart material som bör gå till återvinning. Batterier, olja och liknande ämnen får inte komma ut i miljön. Överlämna skrotade aggregat till ett lämpligt återvinningssystem.

Upplýsingar om ingredienser (REACH)

Aktuell information om ingredienser finns på:

www.kaercher.com/REACH

Manövrerings- och funktionselement

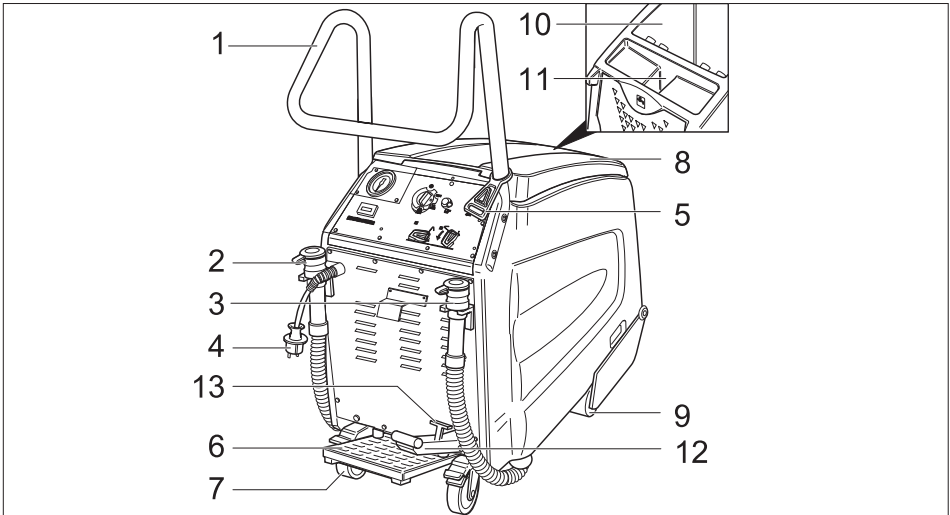

- | | |
|------------------------------|--|
| 1 Skjuthandtag | 8 Skydd smutsvattentank |
| 2 Avloppsslang färskvatten | 9 Framhjul |
| 3 Tömnings slang smutsvatten | 10 Smutsvattentank |
| 4 Nätkontakt | 11 Påfyllningsöppning färskvattentank |
| 5 Dragavlastningsshakar | 12 Pedal för sänkning/lyftning av borsthuvudet |
| 6 Fotpedal | 13 Spak för att spärra borsthuvudet |
| 7 Bakhjul med stoppspak | |

Manöverpult

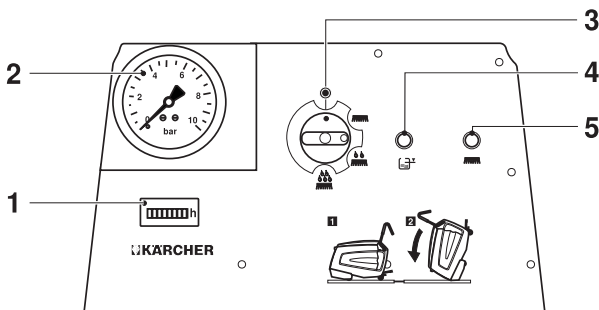

- | |
|--|
| 1 Räkneverk för driftstimmar |
| 2 Indikering pumstryck |
| 3 Huvudreglage |
| 4 Kontrollampa "smutsvattentank full" |
| 5 Kontrollampa "överbelastning borste" |

Symboler på aggregatet

	Tömning smutsvatten
	Tömning färskvatten
	Påfyllningsöppning färskvattentank
	Parkeringsbroms
	Fotpedal
	Töm färsk- och smutsvattentanken innan maskinen tippas.

Före ibrukttagande

- Ta bort all förpackning förutom träpallen.

Montera skjutbygel

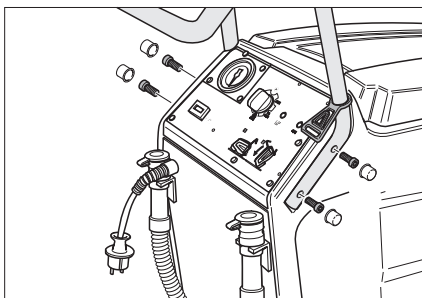

- Sätt i skjutbygel i aggregatets urtag.
- Montera skjutbygel med de 4 medföljande skruvarna.
- Montera täckkåporna.
- Häng i dragavlastningshakarna på skjutbygel.

Lasta av

- Ställ fast bakhjulen, ta bort tråklössarna från hjulen.
- Fyra märkta plankor på pallan har fästs fast med skruvar. Skruva ur dessa plankor.

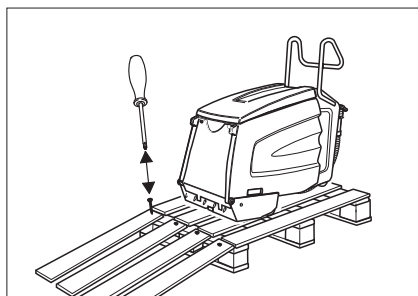

- Lagg plankorna på pallens kant. Rikta plankorna så att de ligger framför maskinens hjul. Skruva fast plankorna med skruvarna.
- För långsamt ner aggregatet från rampen.

Avlägsna frostskyddsmedel

Hänvisning:

- Vid tillverkningen har maskinen spolats med frostskyddsmedel. För första idrifttagning måste frostskyddsmedlet avlägsnas.
- Fyll på 10 liter färskvatten i färskvattentanken.
 - Trampa på fotpedalen.
 - Ställ in omkopplaren till grundrengöring.
 - Låt aggregatet vara igång tills trycket på manometern sjunker.

Idrifttagning

Förberedelse gångbana/rulltrappa

⚠ FARA

- Risk för personskador! Maskinen kan bli hängande och dras med av gångbanan/rulltrappan. Se efter om de finns deformeringar eller inklämda föremål på ståtor och i spår innan rengöring påbörjas. Ta för säkerhets skull reda på var rullbandets/rulltrappans nödstoppknapp befinner sig.
- Spärra av gångbanan/rulltrappan så länge som rengöring pågår och gåtorna fortfarande är fuktiga.

- Koppla på gångbanan/rulltrappan.
- Försäkra dig om att gångbanans/rulltrappans löprikning är bort ifrån aggregatet.

Förberedelse aggregat

- Kontrollera att aggregatets kammar och styrskenor är anpassade till fabrikat på gångbana/rulltrappa. Byt vid behov ut kammar och styrskena.

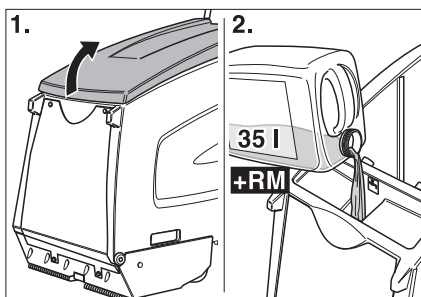

- Öppna locket på färskvattentanken.
- Fyll på färskvatten.

OBSERVERA

Risk för skador. Använd enbart rekommenderade rengöringsmedel. För andra rengöringsmedel ansvarar användaren för den ökade risken med avseende på driftsäkerheten och olycksfallsrisken.

Använd bara rengöringsmedel som inte innehåller lösningsmedel, salt- och fluorvätesyra.

Beakta säkerhetsanvisningarna på rengöringsmedlen.

Hänvisning:

Använd inga kraftigt skummande rengöringsmedel.

- Fyll på rengöringsmedel.
- Stäng locket på färskvattentanken.
- Kör fram aggregatet framför gångbanans/rulltrappans podest.

Drift

⚠ FARA

Risk för skada!

- Använd inte maskinen på lutande ytor.
- Trampa med endast en fot på fotpedalen. Den andra foten måste vila stadigt på golvet.
- Håll alltid med minst en hand i skjutbygeln.
- Löst åtsittande kläder eller smycken kan dras fast av rörliga delar på gångbanan/rulltrappan. Ta därför av smycken, bär väl åtsittande kläder och säkerhetsskor.

Rengöringsmetoder

Tiden som rengöringen tar beror på nedsmutsningsgrad och delas in i tre rengöringsmetoder.

Torr sugning



Torr sugning av redan rengjorda gångbanor/rulltrappor.

Underhållsrengöring



Rengöring av lätt nedsmutsade gångbanor/rulltrappor (i regel till korta, regelbundna intervaller). Med denna inställning arbetar aggregatet med reducerad vattenmängd. Vattempumpen taktar.

Grundrengöring



Rengöring av starkt nedsmutsade gångbanor/rulltrappor (i regel om de inte har rengjorts under lång tid). Särskilt starkt nedsmutsade områden bör rengöras manuellt.

Hänvisningar för rengöring

- Sopa först upp grov, lös smuts för hand.
- Ta borta fasta föremål (t ex stenar) ur spåren på ståytorna.
- Rengör framsidan på trappstegen på rulltrappor för hand.
- Rengör ståytor på överlappande banor. Kör fram aggregatet till arbetsposition och placera sidledes.
- Observera ståytorna vid rengöringen. De ska vara fuktiga, men inte våta. Det får inte stanna kvar något skum.
- Rengör först fuktigt (med rengöringsvätska), därefter torrensöring (koppla över till torrsugning).
- Rengör därefter en gång till med klart vatten för att avlägsna återstoder av rengöringsvätska.

Rengöringsdrift

⚠ FARA

Risk för skada eller elektrisk stöt! Dra alltid förlängningskabeln på sådant sätt att den inte riskerar att sättas, eller klämmas, fast eller att man kan snubbla på den.

- Stick i nätkontakten.

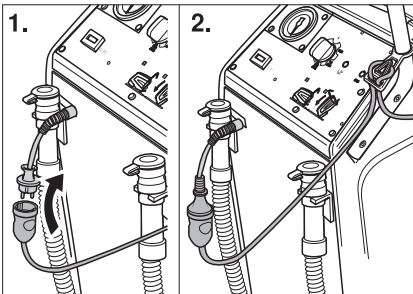

- Häng i förlängningskabelns ände som en ögla i dragavlastningshakarna.
- Arretera bakhjulen.

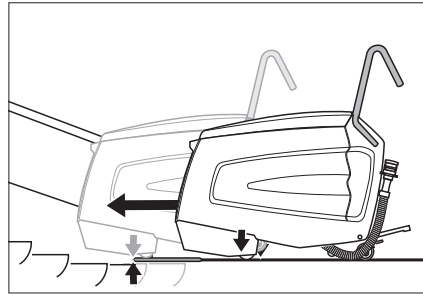

- Skjut aggregatet på podesten så att framhjulen inte berör den första ståtyn på den löpande gångbanan/rulltrappan.
- Tryck på pedalen för sänkning av borsthuvudet. Borsthuvudet sänks ner och spaken för att spärra detta hakar fast.

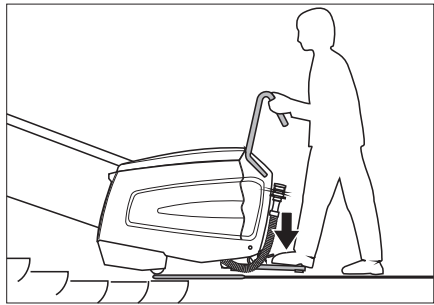

- Tryck med en fot på pedalen och flytta på aggregatet lite grann sidledes. Nu kan aggregatet centrera sig i spåren på ståytor, därefter hörs ett brusande ljud.

⚠ FARA

Risk för personskador! Maskinen får inte skjutas längre fram på rulltrappan än vad som anges nedan. Annars finns det risk för att maskinen dras med av rulltrappan. Tryck genast på rulltrappans nödstoppsknapp vid fara.

Rengöringshuvudet måste ligga flat på rulltrappan.

- Ställ om omkopplaren till underhållsrengöring eller grundrengöring. Aggregatet startar.

Hänvisning:

När smutsvattentanken är full stängs maskinen av. Töm smutsvattentanken och ställ omkopplaren under kort tid till "0" för att starta driften på nytt.

→ Rengör så länge tills gångbanan/rulltrappan har gjort 1 till 2 varv. Placera därefter aggregatet sidledes och starta en ny rengöring.

Placera aggregatet sidledes

- Ställ omkopplaren i position torrsugning. Torrsugning aktiveras.
- Låt pumptrycket sjunka till 0 bar.
- Ställ huvudreglaget på "0".
- Avlasta fotpedalen.
- Tryck på pedalen för lyftning av borsthuvudet. Borsthuvudet lyfts upp.
- Placera aggregatet sidledes
- Tryck på pedalen för sänkning av borsthuvudet. Borsthuvudet sänks ner och spaken för att spärra detta hakar fast.
- Tryck på fotpedalen och aggregatet i ståytornas spår.
- Ställ om omkopplaren till underhållsrengöring eller grundrengöring.
- Rengör därefter en gång till med klart vatten för att avlägsna återstoder av rengöringsvätska.

⚠ FARA

Risk för personskador! Flytta alltid bort maskinen från dess arbetsposition när rengöringsvätska ska fyllas på.

Ta ur drift

Avsluta rengöringen

- Ställ omkopplaren i position torrsugning. Torrsugning aktiveras.
- Låt pumptrycket sjunka till 0 bar.
- Ställ huvudreglaget på "0".
- Avlasta fotpedalen.
- Lossa spaken för att spärra borsthuvudet och tryck på pedalen för att höja borsthuvudet. Borsthuvudet lyfts upp.
- Lossa bakhjulen.
- Körr bort aggregatet från sin arbetsposition och från podesten tills den står på fast underlag.

Koppla från aggregatet

→ Drag ur nätkontakten.

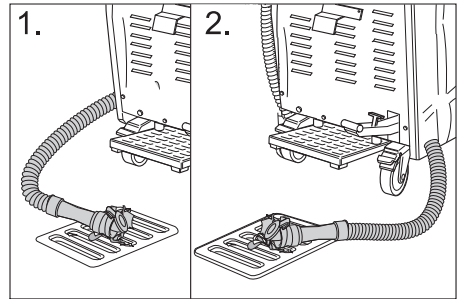

- Släpp ut resterande rengöringsvätska och för till avfall.
- Släpp ut, och tag hand om, smutsvattnet.
- Rengör maskinen in- och utvändigt. Spola tankarna med klart vatten.
- Ställ aggregatet i en frostfri lokal och på jämnt, rent underlag.
- Arretera bakhjulen.
- Ta inte bort avspärrningen av gångbanan/rulltrappan för än hela arbetsområdet är torrt. Om gångbanan/rulltrappan är våt finns risk för halkning.

Skötsel och underhåll

⚠ FARA

Risk för personskador! Före alla arbeten på maskinen:

- Ställ huvudreglaget på "0".
- Drag ur nätkontakten.
- Arretera bakhjulen.
- Släpp ut resterande rengöringsvätska och för till avfall.
- Släpp ut, och tag hand om, smutsvattnet.

Rengöra apparaten

OBSERVERA

Risk för skador! Spruta inte av maskinen med vatten och använd inga aggressiva rengöringsmedel.

- Rengör maskinen utvändigt med en fuktig trasa, doppad i tvättlut.
- Torka av smutsvattentanken invändigt.
- Rengör luddsil.

Underhållsintervaller

Tippa aggregatet i underhållsposition

För att kunna genomföra olika kontroll- och underhållsarbeten, måste aggregatet vara tillgängligt från undersidan.

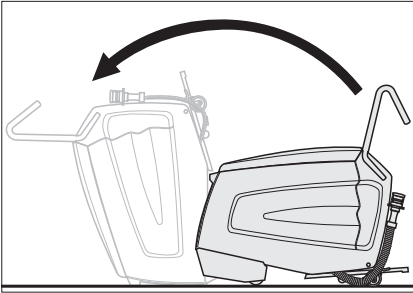

- Tippa över aggregatet med hjälp av en andra person tills det står på maskinhusets främre yta.

Dagligen före användning

- Kontrollera munstyckenas sprutbild.
- Kontrollera uppsugningsmunstyckena avseende nedsmutsning.
- Kontrollera att fotpedalens nödstoppsfunktion fungerar.
Tryck fotpedalen, koppla över omkopplaren till torsugning, aggregatet ska starta. Släpp loss fotpedalen, aggregatet ska stanna.
Anlita endast kundtjänst för reparationer.
- Kontrollera arretering för bakhjul.
Anlita endast kundtjänst för reparationer.
- Kontrollera nedslitning:
Valsborstar, upptagningsborstar, kammar, styrskena, slangar, stoppare och framhjul. Vid behov, anlita kundtjänst för att byta ut stoppare och framhjul.
- Kontrollera nätsladd och stickkontakt avseende skador och brott. Anlita endast kundtjänst eller elektriker för utbyte.

Efter 100 driftstimmar

- Kontrollera att samtliga komponenter sitter fast ordentligt.
- Kontrollera drivremmens spänning och slitage (kundtjänst).

Underhållsarbeten

Rengör luddsilen

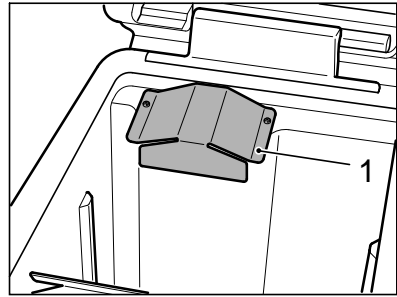

- Skruva av plåtskyddet med en insexnyckel (torx).

Hänvisning:

Det befinner sig en insexnyckel (torx) i hållaren för smutsvattenutsläppet.

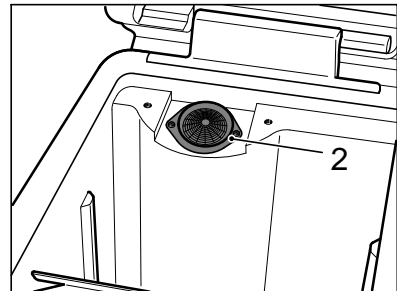

- Rengör luddsil.
- Skruva på plåtskyddet.

Byta ut valsborstar och upptagningsborstar

- Skruva ut alla 4 skruvar och ta av lagerlocket.

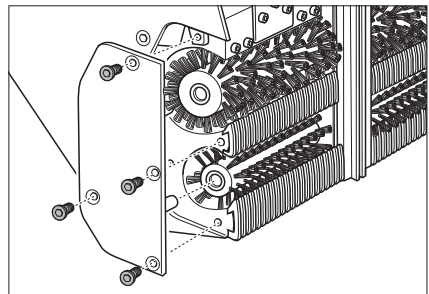

- Dra ut valsborstar (stor) och upptagningsborstar (liten) och byt ut (beakta sexkantsupptag på borstarna!). Kontrollera samtidigt även kammar och uppsugningsmunstycket och byt ut eller rengör vid behov.

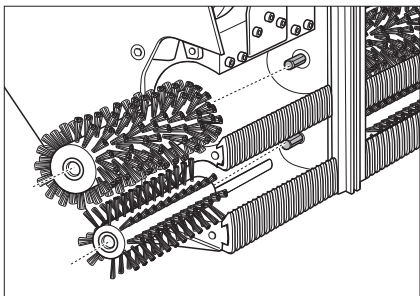

Byta ut kammar

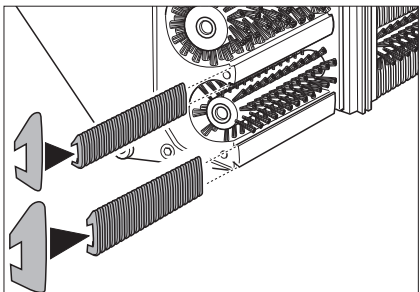

- Dra ut kammarna och byt ut. Skjut på inloppskammar på smala, utloppskammar på breda skenor.

Rengöra uppsugningsmunstycket

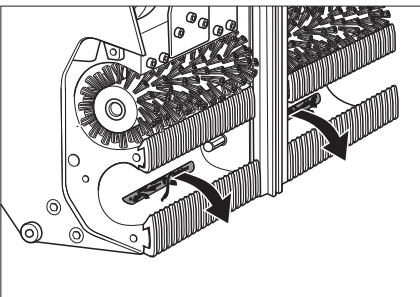

- Dra ur smuts ur uppsugningsmunstyckena, tryck ej in dem.

Byta ut styrskena

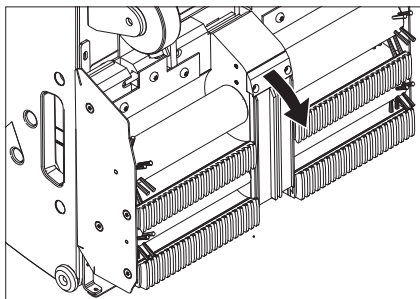

- Lossa fästskruvarna på styrskenans hållare.
- Montera av styrskenan.
- Montera den nya styrskenan i omvänd ordningsföljd. Ge akt på att den sitter fast ordentligt.

Kontrollera munstycket och filter avseende rengöringsvätska

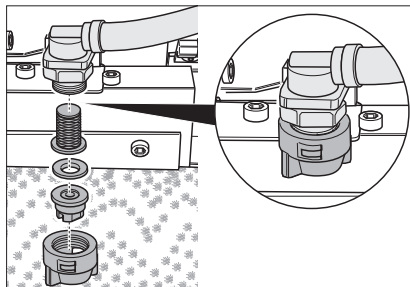

- Lossa huvmuttern. Dra ut munstycke, tätningsbricka och sil.
- Rengör munstycket eller sätt i ett nytt munstycke i huvmuttern.
- Sätt i tätningsbricka och sil och dra fast huvmuttern för hand.

Byta ut skonare

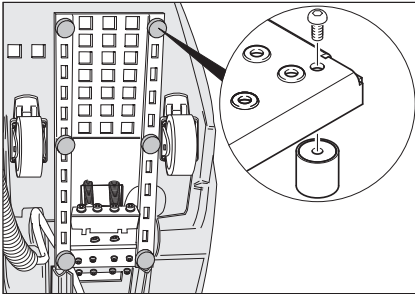

- Skruva av skonaren med en skruvnyckel och byt ut.

Transport

⚠ **FARA**

Risk för personskador! Kör inte på sluttningar med en lutning på mer än 5°. Transportera aldrig maskinen på rulltrappor/gångbanor.

⚠ **FÖRSIKTIGHET**

Risk för personskada och materiell skada! Tänk på maskinens vikt vid transporten.

- Arretera bakhjulen.
- Säkra aggregatet med spännisar och linor så att det inte kan glida.

Förvaring

⚠ **FÖRSIKTIGHET**

Risk för personskador och materiella skador! Tänk på maskinens vikt vid lagringen. Denna maskin får endast lagras inomhus.

Åtgärder vid störningar

⚠ **FARA**

Risk för personskador! Före alla arbeten på maskinen:

- Ställ huvudreglaget på "0".
- Drag ur nätkontakten.

- Arretera bakhjulen.
- Släpp ut resterande rengöringsvätska och för till avfall.
- Släpp ut, och tag hand om, smutsvattenet.

Störning	Åtgärd
Motorn/pumpen startar inte eller kopplas från av sig själv under driften.	Smutsvattentanken är full, töm den.
	Trampa på fotpedalen.
Kontrolllampan "smutsvattentank full" lyser.	Smutsvattentanken är full, töm den.
Arbetsstrycket på minst 3 bar har ej uppnåtts.	Om färskvattentanken är tom, fyll på helt (35 liter).
	Kontrollera ledningssystemet avseende läckage. Anlita kundtjänst för tätning vid behov.
	Kontrollera munstycken.
	Låt kundtjänst rengöra pumpen.
Rengjorda ståtor är för våta.	Kontrollera om kammarna uppvisar slitage, byt ut vid behov.
	Kontrollera tätning mellan smutsvattentank och lock, byt ut vid behov.
	Kontrollera om borstarna uppvisar slitage, byt ut vid behov.
	Kontrollera om sugmunstycken eller sugslangar är tilltäppta, rengör vid behov.
	Kontrollera att locket till smutsvattentanken är ordentligt stängt.
	Kontrollera att de rätta kammarna är monterade.
Rengjorda ytor är inte rena.	Kontrollera om munstyckena för rengöringsvätska är tilltäppta, rengör vid behov eller byt ut.
	Kontrollera tätning mellan smutsvattentank och lock, byt ut vid behov.
	Kontrollera om valsborstar och upptagningsborstar uppvisar slitage, byt ut vid behov.
	Kontrollera rengöringsmedlet. Kontrollera rengöringsmedlets koncentration.
	Kontrollera om borstarna uppvisar slitage, byt ut vid behov.
	Kontrollera att locket till smutsvattentanken är ordentligt stängt.
	Kontrollera att de rätta kammarna är monterade.
Kontrolllampan "överbelastning borstmotor" lyser.	Ställ omkopplaren till "0", och därefter åter till önskad driftposition. Om felet inträffar ofta, kontakta kundtjänst.
	Ta bort band eller ledningar från borstarna.

Tekniska data

Prestanda		
Märkspänning	V	220-240
Frekvens	Hz	50/60
Kontrollspänning	V	12
Märkeffekt (max)	W	1400
Sugmotoreffekt	W	800
Borstmotoreffekt	W	600
Skyddsklass		IPX4
Pumptryck	bar	3-4
Vattenförbrukning	l/h	25-50
Varvtal valsborste	r/min	870
Varvtal upptagningsborste	r/min	1090
Mått och vikt		
Arbetsbredd	mm	470
Bredd	mm	480
Längd	mm	1150
Höjd med skjutbygel	mm	1050
Höjd utan skjutbygel	mm	760
Volym färsk-/smutvat- tentank	l	35/35
Transportvikt	kg	ca 90
Tillåten totalvikt	kg	ca 125
Beräknade värden enligt EN 60335-2-72		
Totalvärde svängning	m/s ²	0,3
Osäkerhet K	m/s ²	0,2
Ljudtrycksnivå L _{pA}	dB(A)	<75
Osäkerhet K _{pA}	dB(A)	2
Ljudeffektsnivå L _{WA} + Osäkerhet K _{WA}	dB(A)	90

Garanti

I respektive land gäller de garantivillkor som publicerats av våra auktoriserade distributörer. Eventuella fel på aggregatet repareras utan kostnad under förutsättning att det orsakats av ett material- eller tillverkningsfel. I frågor som gäller garantin ska du vända dig med kvitto till inköpsstället eller närmaste auktoriserade serviceverkstad.

Tillbehör och reservdelar

Använd endast originaltillbehör och originalreservdelar, så att en säker och störningsfri drift av maskinen är garanterad. Information om tillbehör och reservdelar finns på www.kaercher.com.

EU-försäkran om överensstämmelse

Härmed försäkras vi att nedanstående be-
tecknade maskin i ändamål och konstruk-
tion samt i den av oss levererade versionen
motsvarar EU-direktivens tillämpliga grund-
läggande säkerhets- och hälsokrav. Vid
ändringar på maskinen som inte har god-
känts av oss blir denna överensstämmelse-
förklaring ogiltig.

Produkt: Rulletrappvasker

Typ: 1.310-xxx

Tillämpliga EU-direktiv

2006/42/EG (+2009/127/EG)

2014/30/EU

Tillämpade harmoniserade normer

EN 55014-1: 2006+A1: 2009+A2: 2011

EN 55014-2: 2015

EN 60335-1

EN 60335-2-72

EN 61000-3-2: 2014

EN 61000-3-3: 2013

EN 62233: 2008

Tillämpade nationella normer

-

Undertecknande agerar på uppdrag av och
med styrelsens godkännande.

H. Jenner
Chairman of the Board of Management

S. Reiser
Director Regulatory Affairs & Certification

Dokumentationsbefullmäktigad:

S. Reiser

Alfred Kärcher SE & Co. KG

Alfred-Kärcher-Straße 28-40

71364 Winnenden (Germany)

Tel.: +49 7195 14-0

Fax: +49 7195 14-2212

Winnenden, 2019/05/01



Lue tämä alkuperäisiä ohjeita ennen laitteesi käyttämistä, säilytä käyttöohje myöhempiä käyttöä tai mahdollista myöhempiä omistajaa varten.

Sisällysluettelo

Turvaohjeet	FI	1
Toiminta	FI	1
Käyttötarkoitus	FI	1
Ympäristönsuojelu	FI	2
Ohjaus- ja käyttölaitteet	FI	3
Ennen käyttöönottoa	FI	4
Käyttöönotto	FI	4
Käyttö	FI	5
Käytön lopettaminen	FI	7
Hoitto ja huolto	FI	7
Kuljetus	FI	10
Säilytys	FI	10
Häiriöapu	FI	11
Tekniset tiedot	FI	12
Takuu	FI	12
Varusteet ja varaosat	FI	12
EY-vaatimustenmukaisuus-vaakuutus	FI	13

Turvaohjeet

Ammatinharjoittajalle:

Varmistaudu siitä, että koneen kaikki käyttäjät ovat tutustuneet tämän käyttöohjeen sisältöön ja kansallisiin työturvallisuusmääräyksiin. Käyttäjät tulee opastaa asianmukaisesti koneen käyttämiseen.

Käyttäjälle:

Lue ja huomioi ennen laitteen ensimmäistä käyttöä tämä käyttöohje ja mukana oleva esite Turvaohjeet harjapuhdistuslaitetta nro 5.956251.0 varten.

Vaarallisuusasteet

⚠ **VAARA**

Välittömästi uhkaava vaara, joka aiheuttaa vakavan ruumiinvamman tai johtaa kuolemaan.

⚠ **VAROITUS**

Mahdollisesti vaarallinen tilanne, joka voi aiheuttaa vakavan ruumiinvamman tai voi johtaa kuolemaan.

⚠ **VARO**

Huomautus mahdollisesta vaarallisesta tilanteesta, joka voi aiheuttaa vähäisiä vammoja.

HUOMIO

Huomautus mahdollisesta vaarallisesta tilanteesta, joka voi aiheuttaa aineellisia vahinkoja.

Turvalaitteet

Turvalaitteet on tarkoitettu käyttäjän suojaamiseksi loukkaantumiselta, eikä niitä saa poistaa käytöstä, eikä niiden toimintoa saa ohittaa.

Jalkapoljin

Koneen saa käynnistää vain, kun jalkapoljin on kokonaan alaspainettuna. Moottori pysähtyy, kun jalkapoljin päästetään irti.

Toiminta

Paikallaan oleva liukuportaanpuhdistaja levittää puhdistusnestettä (puhdasvesitan-kista) liikkuvalle liukuportalle/liukukäytävälle. Harjatelat harjaavat tällöin puhdistusnestettä vasten liukukäytävän/liukuportaan liikesuuntaa. Samassa työvaiheessa liikaantunut puhdistusneste imetään keräys-harjoja käyttäen likavesisäiliöön.

Käyttötarkoitus

Tämä laite soveltuu ammattimaiseen ja teolliseen käyttöön, esim. hotelleissa, kouluissa, sairaaloissa, tehtaissa, kaupoissa, toimistoissa ja vuokrausliikkeissä.

Käytä laitetta ainoastaan tämän käyttöohjeen tietojen mukaisesti.

- Koneita saa käyttää vain liukukäytävien ja liukuportaiden astumispintojen puhdistamiseen.
- Tämä laite on tarkoitettu käytettäväksi vain sisätiloissa.
- Puhdistettavien laitteistojen liikesuunta on kytkettävä siten, että liukukäytävä/liukuportas liikkuu puhdistuskoneesta pois päin.
- Koneen saa, liukuportaan puhdistamista varten, asettaa vain liukuportaan alempana olevaan päähän.
- Laitteen saa varustaa vain alkuperäisillä lisävarusteilla ja varaosilla.

Ympäristönsuojelu



Pakkausmateriaalit ovat kierrätettäviä. Älä käsittelee pakkauksia kotitalousjätteenä, vaan toimita ne jätteiden kierrätykseen.



Käytetyt laitteet sisältävät arvokkaita kierrätettäviä materiaaleja, jotka tulisi toimittaa kierrätykseen. Paristoja, öljyä ja samankaltaisia aineita ei saa päästää ympäristöön. Tästä syystä toimita kuluneet laitteet asianmukaisiin keräyspisteisiin.

Huomautuksia materiaaleista (REACH)

Ajantasaisia tietoja ainesosista löytyy osoitteesta:

www.kaercher.com/REACH

Ohjaus- ja käyttölaitteet

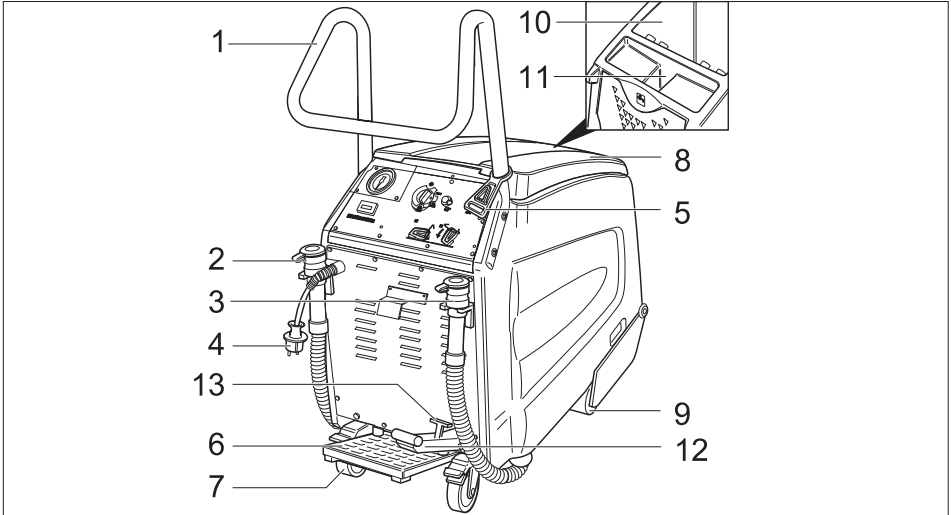

- | | |
|--|---|
| 1 Työntökahva | 8 Likavesisäiliön kansi |
| 2 Raikasveden laskuletku | 9 Etupyörät |
| 3 Likaveden laskuletku | 10 Likavesisäiliö |
| 4 Virtapistoke | 11 Raikasvesisäiliön täyttöaukko |
| 5 Vedonkevennyshaka | 12 Poljin harjapään laskemiseen ja nostamiseen. |
| 6 Jalkapoljin | 13 Harjapään lukitusvipu |
| 7 Lukitusvivulla varustetut takapyörät | |

Ohjauspulpetti

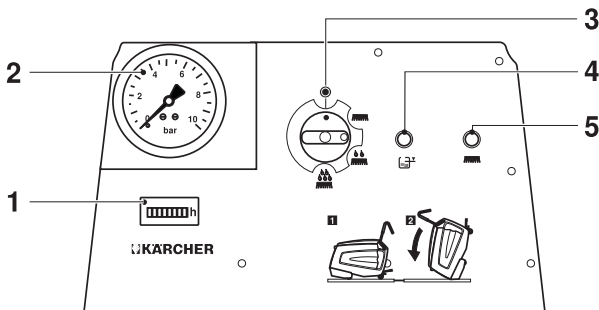

- | |
|--|
| 1 Käyttötuntilaskin |
| 2 Pumpun painenäyttö |
| 3 Laitekytkin |
| 4 Merkkivalo „Likavesisäiliö täynnä“ |
| 5 Merkkivalo „Harjamoottorin ylikuormitus“ |

Laitteessa olevat symbolit

	Likaveden tyhjennys
	Tuoreveden tyhjennys
	Raikasvesisäiliön täyttöaukko
	Seisontajarru
	Jalkapoljin
	Tyhjennä tuore- ja likavesisäiliö ennen laitteen kallistamista.

Ennen käyttöönottoa

- ➔ Poista pakkausmateriaali paitsi puulava.

Työntökaaren asentaminen paikalleen

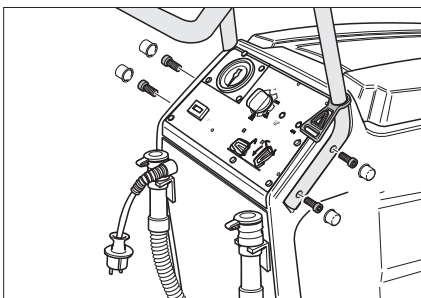

- ➔ Aseta työntökaari koneessa oleviin aukkoihin.
- ➔ Kiinnitä työntökaari toimitukseen sisältyvillä 4:llä ruuvilla.
- ➔ Kiinnitä peitekansi.
- ➔ Kiinnitä vedonkevennyshaka työntökaareen.

Purkaminen lavalta

- ➔ Lukitse takapyörät, poista pyörien lukitukseen käytetyt puupalikat.
- ➔ Lavan neljä merkittyä pohjalautaa on kiinnitetty ruuveilla. Ruuvaa nämä laudat irti.

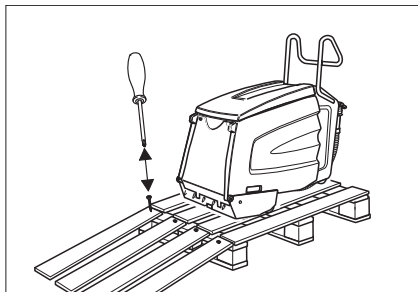

- ➔ Laita laudat lavan reunalle. Kohdista laudat siten, että ne on laitteen pyörien edessä. Kiinnitä laudat ruuveilla.
- ➔ Työnnä kone hitaasti rampia pitkin alas.

Jäätymisenestoaineen poistaminen

Huomautus:

Laitte on huuhdeltu jäätymisenestoaineella valmistuksen yhteydessä. Jäätymisenestoaine on poistettava ennen ensimmäistä käyttöönottoa.

- ➔ Laita tuorevesisäiliöön 10 litraa tuorevettä.
- ➔ Paina jalkapoljinta.
- ➔ Aseta konekytkin asentoon peruspuhdistus.
- ➔ Anna koneen käydä, kunnes paine painemittarissa laskee.

Käyttöönotto

Liukukäytävän/liukuportaan valmistelu

⚠ VAARA

Loukkaantumisvaara! Laitte voi jäädä riippumaan ja liukukäytävät/-portaat voivat tempaista sen mukaansa. Tarkasta astinpinnat ja ritiläprofiilit ennen puhdistamista vääntymien varalta ja poista juuttuneet esineet. Varmista hätätapauksen varalta, missä liukukäytävän/-portaiden hätäpysäytys-painike on.

- ➔ Eristä liukukäytävä/liukuporras laaja-alaisesti siksi ajaksi, kun puhdistusta suoritetaan ja astumapinnat ovat vielä kosteat.
- ➔ Käynnistä liukukäytävä/liukuporras.
- ➔ Varmista, että käyntisuunta on koneesta poispäin.

Koneen valmistelu

- ➔ Tarkista, ovatko koneen kammat ja ohjauskisko liukukäytävän/liukuportaan valmistustyyppin kanssa yhteensopivat. Vaihda tarvittaessa kammat ja ohjauskiskot.

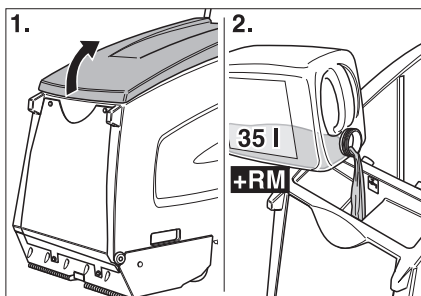

- ➔ Avaa raikasvesisäiliön kansi.
- ➔ Täytä raikasvesisäiliö.

HUOMIO

Vaurioitumisvaara. Käytä vain suositeltuja puhdistusaineita. Käytettäessä muita puhdistusaineita käyttäjä on vastuussa käyttöturvallisuudesta ja tapaturmavaarasta.

Käytä vain puhdistusaineita, joissa ei ole liuottimia, suola- eikä fluorivetyhappoja. Noudata puhdistusaineiden turvallisuusohjeita.

Huomautus:

- ➔ Älä käytä voimakkaasti vaahtoavia puhdistusaineita.
- ➔ Täytä puhdistusainetta.
- ➔ Sulje raikasvesisäiliön kansi.
- ➔ Työnnä kone liukukäytävä/liukuporras -tasanteelle.

Käyttö

⚠ VAARA

Loukkaantumisvaara!

- Älä käytä laitetta kaltevilla pinnoilla.
- Paina jalkapoljinta vain yhdellä jalalla. Toisen jalan on pysyttävä lujasti ja varmasti lattialla.
- Pidä työntösangasta aina kiinni vähintään yhdellä kädellä.
- Löysät vaatteet tai korut voivat tarttua liukukäytävän/-portaiden liikkuviin osiin. Poista siis korut ja käytä vartalonmyötäisiä vaatteita ja turvajalkineita.

Puhdistustavat

Puhdistusaika riippuu likaisuusasteesta ja aika jakautuu kolmeen puhdistustapaan.

Kuivaimu



Jo puhdistetun liukukäytävän/liukuportaan kuivaimurointi.

Puhtaanapitopuhdistus



Kevyesti likaantuneen liukukäytävän/liukuportaan puhdistus (yleensä lyhyin, säännöllisin aikavälein). Tällä asetuksella kone toimii pienennetyllä vesimäärällä. Vesipumppu käy vain ajoittain.

Peruspuhdistus



Pahoin likaantuneen liukukäytävän/liukuportaan puhdistus (yleensä silloin, kun pitkään aikaan ei ole suoritettu puhdistusta). Erityisen pahoin likaantuneet alueet on esipuhdistettava käsin.

Puhdistusohjeita

- Harjaa karkea, irtonainen lika ensin käsin pois.
- Poista kiinnijuuttuneet esineet (esim. kivet) astumapinnan urista.
- Puhdista liukuportaiden askelmien ot-sapinnat käsin.
- Puhdista astumapinnat käyttäen vierekäisiä, osittain päällekkäisiä puhdistus-kaistaleita. Tämän aikaansaamiseksi, aja kone työskentelykohtaansa ja siirrä sitä sivusuunnassa.
- Tarkkaile astumapintoja puhdistamisen aikana. Pintojen tulee olla kosteat, mutta ei märät. Vaahtoa ei saa jäädä jäljelle.
- Puhdista ensin kosteana (puhdistus-nesteellä) ja sitten kuivana (konekytkin asennossa kuivaimurointi).
- Puhdista lopuksi kerran puhtaalla vedellä, jotta puhdistunesteen jäämät saataisiin poistettua.

Puhdistaminen

⚠ VAARA

Loukkaantumis- ja sähköiskun vaara! Sijaita jatkojohto aina niin, ettei se voi tarttua tai puristua ja ettei se aiheuta kompastumisvaaraa.

→ Työnnä virtapistoke pistorasiaan.

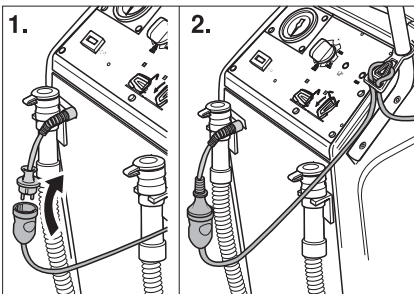

- Ripusta jatkoakaapelin pää silmukkana vedonkevennyshakaan.
- Lukitse takapyörät.

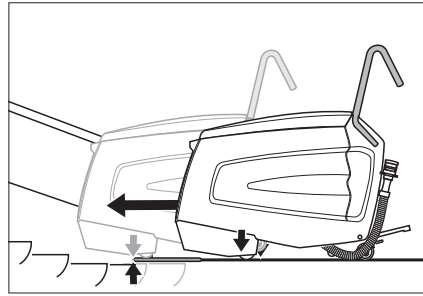

- Työnnä kone niin pitkälle tasanteella, että etupyörät eivät juuri kosketa käynnissä olevan liukukäytävän/liukuportaan ensimmäistä astumapintaa.
- Paina harjapään alaslasku-poljinta. Harjapää laskeutuu alas ja lukitusvipu napsahtaa lukitusasentoon.

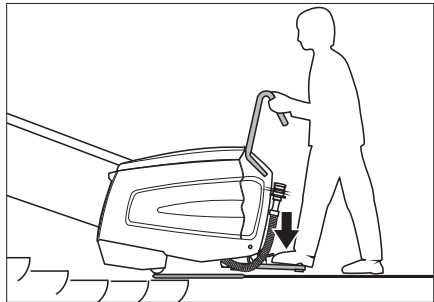

- Paina jalkapoljinta yhdellä jalalla ja liikuta konetta samalla sivusuunnassa hieman edestakaisin. Kone keskittyytyy astumapinnan uriin, ja tämän jälkeen kuuluu kohinaa.

⚠ VAARA

Loukkaantumisvaara! Laitetta ei saa työntää liukuportaisiin alla ilmoitettua pidemmälle. Muuten on vaarana, että liukuportaat tempaavat laitteen mukaansa. Paina vaaratilanteissa heti liukuportaiden hätäpysäytyspainiketta.

Puhdistuspään on oltava tasaisesti liukuportaan päällä

- Aseta konekytkin asentoon puhtaanapitopuhdistus tai peruspuhdistus. Kone käynnistyy.

Huomaus:

Laite kytkeytyy pois päältä, kun likavesisäiliö on täynnä. Tyhjennä likavesisäiliö uutta käyttöönottoa varten ja aseta laitekytkin lyhyesti asentoon 0.

→ Jatka puhdistamista kunnes liukukäytävä/liukuporrassa on käynyt 1 - 2 kierroksen verran. Siirrä sen jälkeen konetta sivusuunnassa ja käynnistä puhdistusprosessi uudelleen.

Koneen siirtäminen sivusuunnassa

- Käännä konekytkin asentoon kuivaimointi. Kuivaimointi käynnistyy.
- Anna pumpun paineen laskeutua 0 bar:iin asti.
- Aseta valintakytkin asentoon "0".
- Päästä jalkapoljin irti.
- Nosta harjapää jalkapolkimella. Harjapää nousee ylös.
- Siirrä konetta sivusuunnassa.
- Paina harjapään alaslasku-poljinta. Harjapää laskeutuu alas ja lukitusvipu napsahtaa lukitusasentoon.
- Paina poljin alas ja keskitä kone astumapinnan uriin.
- Aseta konekytkin asentoon puhtaanapuhdistus tai peruspuhdistus.
- Puhdista lopuksi kerran puhtaalla vedellä, jotta puhdistunesteen jäämät saataisiin poistettua.

⚠ VAARA

Loukkaantumisvaara! Aja laite aina pois työasemasta puhdistusnesteen täyttämistä varten.

Käytön lopettaminen

Puhdistuksen lopettaminen

- Käännä konekytkin asentoon kuivaimointi. Kuivaimointi käynnistyy.
- Anna pumpun paineen laskeutua 0 bar:iin asti.
- Aseta valintakytkin asentoon "0".
- Päästä jalkapoljin irti.
- Vapauta lukitusvipu ja paina harjapään nosto-poljinta. Harjapää nousee ylös.
- Irrota takapyörät.
- Aja kone pois työskentelyasemastaan ja tasanteelta, kunnes se on tukevalla lattialla.

Koneen vieni säilytyspaikkaansa

→ Vedä verkkopistoke irti.

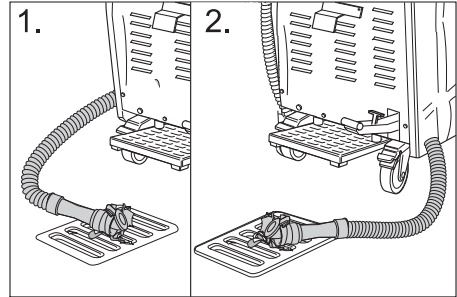

- Poista ja hävitä jäljelle jäänyt puhdistusneste.
- Laske likavesi ulos ja hävitä se.
- Puhdista kone sisä- ja ulkopuolelta. Huuhtelee säiliöt puhtaalla vedellä.
- Säilytä konetta lämpimässä tilassa tasisaisella, puhtaalla lattialla.
- Lukitse takapyörät.
- Poista liukukäytävä-/liukuporrassalueen sulut vasta, kun koko työskentelyalue on taas täysin kuiva. Kun liukukäytävä/liukuporrassa on kostea, olemassa on liukkudesta johtuva onnettomuusvaara.

Hoito ja huolto

⚠ VAARA

Loukkaantumisvaara! Aina ennen kuin teet töitä laitteen parissa:

- Aseta valintakytkin asentoon "0".
- Vedä verkkopistoke irti.
- Lukitse takapyörät.
- Poista ja hävitä jäljelle jäänyt puhdistusneste.
- Laske likavesi ulos ja hävitä se.

Koneen puhdistaminen

HUOMIO

Vaurioitumisvaara! Älä suihkuta laitetta vedellä äläkä käytä voimakkaita puhdistusaineita.

- Puhdista laite ulkoa kostealla, miedolla pesulipeällä kostutetulla liinalla.
- Pyyhi likavesitankki sisältä puhtaaksi.
- Puhdista nukkasiihi.

Huoltovälit

Koneen kääntäminen huoltoasentoon

Jotta tarkastus- ja huoltotoimenpiteitä voitaisiin suorittaa, liukuportaanpuhdistuskoneen alapinnan on oltava luoksepäästävässä.

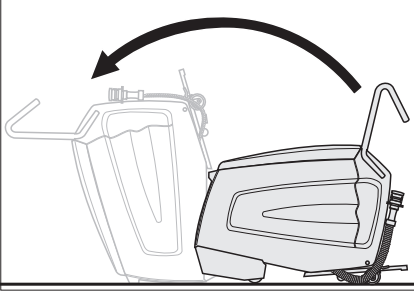

- Käännä kone avustajan kanssa eteenpäin nokallee, kunnes se seisoo kotelonsa etupinnalla.

Päivittäin ennen käyttöä

- Tarkasta suuttimien ruiskutuskuvio.
- Tarkasta imusuuttimien liikaisuus.
- Tarkasta jalkapolkimen hätä-seis-toiminta.
Paina jalkapoljin alas, käännä konekytkin asentoon kuivaimurointi, koneen pitää käydä. Päästä jalkapoljin irti, koneen pitää pysähtyä.
Anna asiakaspalvelun suorittaa korjaustoimenpiteet.
- Tarkasta takapyörien lukitus.
Anna asiakaspalvelun suorittaa korjaustoimenpiteet.
- Kulumisien tarkastaminen:
Harjatelat, vastaanottoharjat, kammot, johdekisko, letkut, stopparit ja etupyörät. Anna vain asiakaspalvelun vaihtaa stopparit ja etupyörät.
- Tarkasta sähkökaapeli ja pistoke vahingoittumisten ja murtumien varalta. Vaihdon saa suorittaa vain asiakaspalvelu tai sähkömies.

Joka 100:s käyttötunti

- Tarkasta kaikkien kiinnitysosien tiukkuus.
- Anna tarkasta käyttöhihnan kireys ja kuluneisuus (asiakaspalvelu).

Huoltotoimenpiteet

Nukkasihdin puhdistus

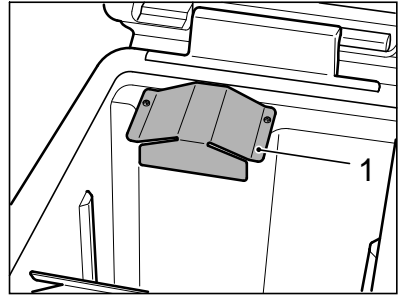

- Irrota peitepelti kuusiokoloavaimella (Torx).

Huomautus:

Kuusiokoloavan (Torx) on likaveden poistotietun pidikkeessä.

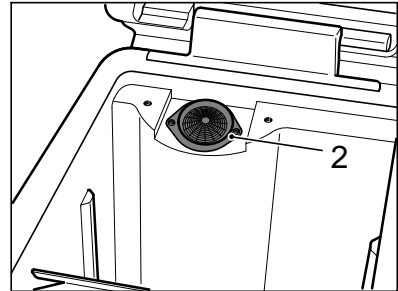

- Puhdista nukkasihti.
- Ruuvaa peitepelti paikalleen.

Telaharjojen ja vastaanottoharjojen vaihtaminen

- Irrota kaikki 4 ruuvia ja poista laakerin kansi.

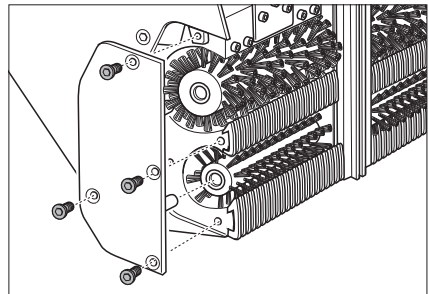

- Vedä telaharjat (suuri) ja vastaanottoharjat (pieni) ulos ja korvaa ne uusilla (huomioi harjojen kuusiokulmakiinnitys!).

Tarkasta tässä työvaiheessa myös kammat ja imusuuttimet ja vaihda tai puhdista ne tarvittaessa.

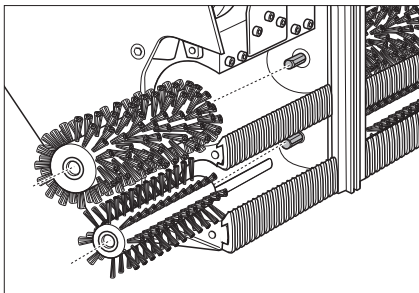

Kampojen vaihtaminen

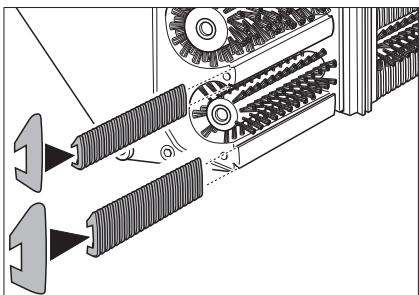

- Vedä kammat ulos ja korvaa ne uusilla. Työnnä sisääntulokammat kapeisiin ja ulosmenokammat leveisiin kiskoihin.

Imusuuttimien puhdistus

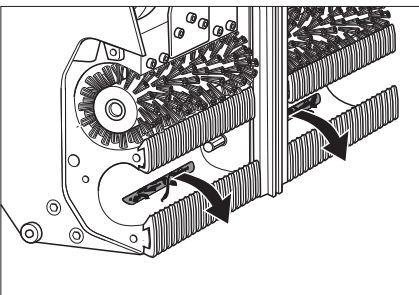

- Vedä epäpuhtaudet ulos suuttimista, älä paina sisään.

Johdekiskon vaihtaminen

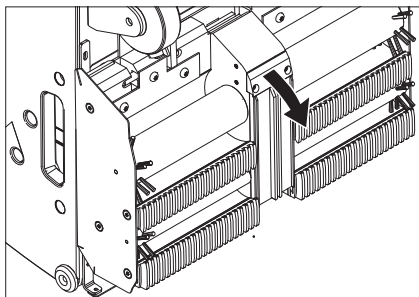

- Irrota johdekiskon pitimen kiinnitysruuvit.
- Poista johdekisko.
- Asenna uusi johdekisko päinvastaisessa järjestyksessä. Varmista, että se on tiukasti paikoillaan.

Puhdistusnesteen suuttimien ja suodattimen tarkastaminen

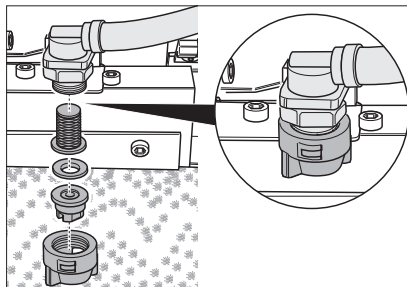

- Irrota hattumutteri. Poista suutin, tiivisterengas ja siivilä.
- Puhdista suutin tai aseta uusi suutin hattumutteriin.
- Laita tiivisterengas ja siivilä paikalleen ja kierrä hattumutteri käsin tiukkaan.

Suojausten vaihtaminen

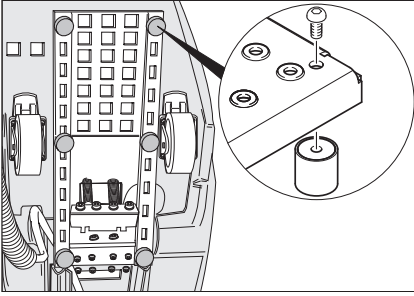

- Irrota suojus ruuvimeisselillä ja korvaa uudella.

Kuljetus

⚠ VAARA

Loukkaantumisvaara! Älä aja nousuun, joka on yli 5°. Älä kuljeta laitetta koskaan liukuportaissa/-käytävissä.

⚠ VARO

Loukkaantumis- ja vaurioitumisvaara! Huomioi kuljetettaessa laitteen paino.

- Lukitse takapyörät.
→ Varmista kone kiristyshihnoin ja köysin siirtymisen varalta.

Säilytys

⚠ VARO

Loukkaantumis- ja vaurioitumisvaara! Huomioi säilytettäessä laitteen paino.

Tätä laitetta saa säilyttää vain sisätiloissa.

Häiriöapu

⚠ VAARA

Loukkaantumisvaara! Aina ennen kuin teet töitä laitteen parissa:

→ Aseta valintakytkin asentoon "0".

→ Vedä verkkopistoke irti.

→ Lukitse takapyörät.

→ Poista ja hävitä jäljelle jäänyt puhdistusneste.

→ Laske likavesi ulos ja hävitä se.

Häiriö	Apu
Moottori/pumppu ei käy tai pysähtyy itsestään käytön aikana.	Likavesisäiliö täynnä, tyhjennä. Paina jalkapoljinta.
Merkkivalo „Likavesisäiliö täynnä“ palaa.	Likavesisäiliö täynnä, tyhjennä.
Vähintään 3 bar työpainetta ei saavuteta.	Jos tuorevesisäiliö on tyhjä, täytä se kokonaan (35 litraa). Tarkasta johdotusten tiiviys. Anna tarvittaessa asiakaspalvelun tiivistää. Tarkasta suuttimet. Anna asiakaspalvelun puhdistaa pumppu.
Puhdistetut astumispinnot ovat liian märät.	Tarkasta kamppojen kuluneisuus, vaihda tarvittaessa uusiin. Tarkasta, onko likavesisäiliön kannen tiiviste vahingoittunut, tarvittaessa vaihda uuteen. Tarkasta vastaanottoharjojen kuluneisuus, vaihda tarvittaessa uusiin. Tarkasta, että imusuuttimet ja imuletku eivät ole tukkeutuneet, puhdista tarvittaessa. Tarkasta, onko likavesisäiliön kansi kunnolla suljettu. Tarkasta, ovatko kammot asennettu oikein.
Puhdistetut astumispinnot eivät ole puhtaat.	Tarkasta, että puhdistusnesteen suuttimet eivät ole tukkeutuneet, puhdista tai vaihda tarvittaessa. Tarkasta, onko likavesisäiliön kannen tiiviste vahingoittunut, tarvittaessa vaihda uuteen. Tarkasta telaharjojen ja vastaanottoharjojen kuluneisuus, vaihda tarvittaessa uusiin. Tarkasta puhdistusaine. Tarkasta puhdistusaineliuoksen puhdistusainepitoisuus Tarkasta vastaanottoharjojen kuluneisuus, vaihda tarvittaessa uusiin. Tarkasta, onko likavesisäiliön kansi kunnolla suljettu. Tarkasta, ovatko kammot asennettu oikein.
Merkkivalo „Harjamoottorin ylikuormitus“ palaa.	Kierrä konekytkin ensin asentoon „0“ ja sitten uudelle haluttuun käyttöasentoon. Jos virhe esiintyy useammin, ota yhteys asiakaspalveluun. Poista nauhat tai narut harjoista.

Tekniset tiedot

Suoritus tiedot		
Nimellisjännite	V	220/-240
Taajuus	Hz	50/60
Ohjausjännite	V	12
Nimellisteho (maks.)	W	1400
Imumootorin teho	W	800
Harjamootorin teho	W	600
Kotelointiluokka		IPX4
Pumpun paine	bar	3/-4
Vedenkulutus	l/h	25/-50
Teloharjan kierroslluku	1/min	870
Vastaanottoharjan kierroslluku	1/min	1090
Mitat ja painot		
Työleveys	mm	470
Leveys	mm	480
Pituus	mm	1150
Työntökaaren korkeus	mm	1050
Korkeus (ilman työntökaarta)	mm	760
Raikas-/likavesisäiliön tilavuus	l	35/35
Kuljetuspaino	kg	noin 90
Sallittu kokonaispaino	kg	noin 125
Mitatut arvot EN 60335-2-72 mukaisesti		
Tärinän kokonaisarvo	m/s ²	0,3
Epävarmuus K	m/s ²	0,2
Äänenpainetaso L _{pA}	dB(A)	< 75
Epävarmuus K _{pA}	dB(A)	2
Äänitehotaso L _{WA} + epävarmuus K _{WA}	dB(A)	90

Takuu

Kussakin maassa ovat voimassa valtuuttamamme myyntiorganisaation julkaisemat takuehdot. Materiaali- ja valmistusvirheitä aiheuttavat virheet laitteessa korjaamme takuuajana maksutta. Takuutapauksessa ota yhteys ostosittien kanssa jälleenyjään tai lähimpään valtuutettuun huoltoon.

Varusteet ja varaosat

Käytä vain alkuperäisiä tarvikkeita ja varaosia. Ne takaavat laitteen turvallisen ja häiriöttömän toiminnan.

Tietoja tarvikkeista ja varaosista on sivustolla www.kaercher.com.

EY-vaatimustenmukaisuus- vakuutus

Vakuutamme, että alla mainitut tuotteet vastaavat suunnittelultaan ja rakenteeltaan sekä valmistustavaltaan EU-direktiivien asianomaisia turvallisuus- ja terveysvaatimuksia. Jos tuotteeseen/tuotteisiin tehdään muutoksia, joista ei ole sovittu kansamme, tämä vakuutus ei ole enää voimassa.

Tuote: Liukuportaan-puhdistuskone
Tyyppi: 1.310-xxx

Yksiselitteiset EU-direktiivit

2006/42/EY (+2009/127/EY)
2014/30/EU

Sovelletut harmonisoidut standardit

EN 55014-1: 2006+A1: 2009+A2: 2011
EN 55014-2: 2015
EN 60335-1
EN 60335-2-72
EN 61000-3-2: 2014
EN 61000-3-3: 2013
EN 62233: 2008

Sovelletut kansalliset standardit

-

Allekirjoittaneet toimivat yrityksen johtokunnan puolesta ja sen valtakirjalla.



H. Jenner

Chairman of the Board of Management



S. Reiser

Director Regulatory Affairs & Certification

Dokumentointivastaava:

S. Reiser

Alfred Kärcher SE & Co. KG
Alfred-Kärcher-Straße 28-40
71364 Winnenden (Germany)
Tel.: +49 7195 14-0
Fax: +49 7195 14-2212

Winnenden, 1.5.2019



Πριν χρησιμοποιήσετε τη συσκευή σας για πρώτη φορά, διαβάστε αυτές τις πρωτότυπες οδηγίες χρήσης, ενεργήστε σύμφωνα με αυτές και κρατήστε τις για μελλοντική χρήση ή για τον επόμενο ιδιοκτήτη.

Πίνακας περιεχομένων

Υποδείξεις ασφαλείας	EL	1
Λειτουργία	EL	1
Χρήση σύμφωνα με τους κανονισμούς	EL	2
Προστασία περιβάλλοντος	EL	2
Στοιχεία χειρισμού και λειτουργίας	EL	3
Πριν τη θέση σε λειτουργία	EL	4
Έναρξη λειτουργίας	EL	5
Λειτουργία	EL	5
Απενεργοποίηση	EL	7
Φροντίδα και συντήρηση	EL	8
Μεταφορά	EL	11
Αποθήκευση	EL	11
Αντιμέτωπιση βλαβών	EL	12
Τεχνικά χαρακτηριστικά	EL	13
Εγγύηση	EL	13
Εξαρτήματα και ανταλλακτικά	EL	13
Δήλωση Συμμόρφωσης των ΕΕ	EL	14

Υποδείξεις ασφαλείας

Για τον ιδιοκτήτη:

Διασφαλίστε, ότι όλοι οι χρήστες αυτού του μηχανήματος έχουν εξοικειωθεί με το περιεχόμενο αυτών των οδηγιών χειρισμού καθώς και με τις εθνικές προδιαγραφές για την ασφάλεια εργασίας. Οι χρήστες πρέπει να έχουν κατατοπιστεί σωστά σχετικά με τον χειρισμό του μηχανήματος.

Για τον χρήστη:

Πριν από την πρώτη χρήση του μηχανήματος διαβάστε και κατόπιν τηρείτε τις οδηγίες σε αυτό το εγχειρίδιο καθώς και στο συνημμένο έντυπο υποδείξεων ασφαλείας για μηχανικές σκούπες 5.956-251.0.

Διαβάθμιση κινδύνων

⚠ ΚΙΝΔΥΝΟΣ

Για άμεσα επαπειλούμενο κίνδυνο, ο οποίος μπορεί να οδηγήσει σε σοβαρό τραυματισμό ή θάνατο.

⚠ ΠΡΟΕΙΔΟΠΟΙΗΣΗ

Για ενδεχόμενη επικίνδυνη κατάσταση, η οποία μπορεί να οδηγήσει σε σοβαρό τραυματισμό ή θάνατο.

⚠ ΠΡΟΣΟΧΗ

Υπόδειξη για μια ενδεχομένως επικίνδυνη κατάσταση, η οποία μπορεί να οδηγήσει σε ελαφρό τραυματισμό.

ΠΡΟΣΟΧΗ

Υπόδειξη για μια δυνητικά επικίνδυνη κατάσταση, η οποία μπορεί να έχει ως συνέπεια υλικές ζημιές.

Μηχανισμοί ασφάλειας

Τα συστήματα ασφαλείας χρησιμεύουν για την προστασία του χρήστη και δεν επιτρέπεται να τεθούν εκτός λειτουργίας ή να αγνοηθεί η λειτουργία τους.

Πεντάλ

Η συσκευή μπορεί να θειεί σε λειτουργία μόνον εάν το πεντάλ είναι πιεσμένο ως το τέρμα. Μετά την ελευθέρωση του πεντάλ το μηχανήμα τίθεται εκτός λειτουργίας.

Λειτουργία

Το ακινητοποιημένο μηχανήμα καθαρισμού κυλιόμενων σκαλών επαλείφει τον κυλιόμενο διάδρομο/την κυλιόμενη σκάλα με υγρό καθαρισμού (από το δοχείο καθαρού νερού). Κατά τη διαδικασία αυτή οι κυλινδρικές βούρτσες βουρτσίζουν το υγρό καθαρισμού αντίθετα προς την κατεύθυνση κίνησης στις αύλακες του κυλιόμενου διαδρόμου/της κυλιόμενης σκάλας. Παράλληλα με αυτή την εργασία, το βρώμικο υγρό καθαρισμού απορροφάται από τις βούρτσες αναρρόφησης και μεταφέρεται στη δεξαμενή βρώμικου νερού της συσκευής.

Χρήση σύμφωνα με τους κανονισμούς

Η συσκευή αυτή προορίζεται για επαγγελματική και βιομηχανική χρήση, π.χ. σε ξενοδοχεία, σχολεία, νοσοκομεία, εργοστάσια, καταστήματα, γραφεία και εταιρείες ενοικιάσεως.

Χρησιμοποιείτε αυτή τη συσκευή αποκλειστικά και μόνο σύμφωνα με τα στοιχεία σ' αυτές τις οδηγίες χειρισμού.

- Η συσκευή ενδείκνυται αποκλειστικά για τον καθαρισμό των επιφανειών βάρδισης σε κυλιόμενες σκάλες και διαδρόμους.
- Η συσκευή αυτή προορίζεται για χρήση αποκλειστικά σε εσωτερικούς χώρους.
- Η κατεύθυνση κίνησης της προς καθαρισμό εγκατάστασης πρέπει να έχει ρυθμιστεί έτσι, ώστε ο κυλιόμενος διάδρομος/η κυλιόμενη σκάλα να απομακρύνεται από το μηχάνημα καθαρισμού.
- Για τον καθαρισμό κυλιόμενων σκαλών η συσκευή επιτρέπεται να εφαρμοστεί μόνο στο κάτω τέλος της κυλιόμενης σκάλας.
- Η συσκευή επιτρέπεται να εξοπλίζεται μόνον με γνήσια εξαρτήματα και ανταλλακτικά.

Προστασία περιβάλλοντος



Τα υλικά συσκευασίας είναι ανακυκλώσιμα. Μην πετάτε τις συσκευασίες στα οικιακά απορρίμματα, αλλά σε ειδικό σύστημα επαναχρησιμοποίησης.



Οι παλιές συσκευές περιέχουν ανακυκλώσιμα υλικά, τα οποία θα πρέπει να μεταφέρονται σε σύστημα επαναχρησιμοποίησης. Οι μπαταρίες, τα λάδια και παρόμοια υλικά δεν επιτρέπεται να καταλήγουν στο περιβάλλον. Για το λόγο αυτόν η διάθεση παλιών συσκευών πρέπει να γίνεται σε κατάλληλα συστήματα συλλογής.

Υποδείξεις για τα συστατικά (REACH)

Ενημερωμένες πληροφορίες για τα συστατικά μπορείτε να βρείτε στη διεύθυνση:

www.kaercher.com/REACH

Στοιχεία χειρισμού και λειτουργίας

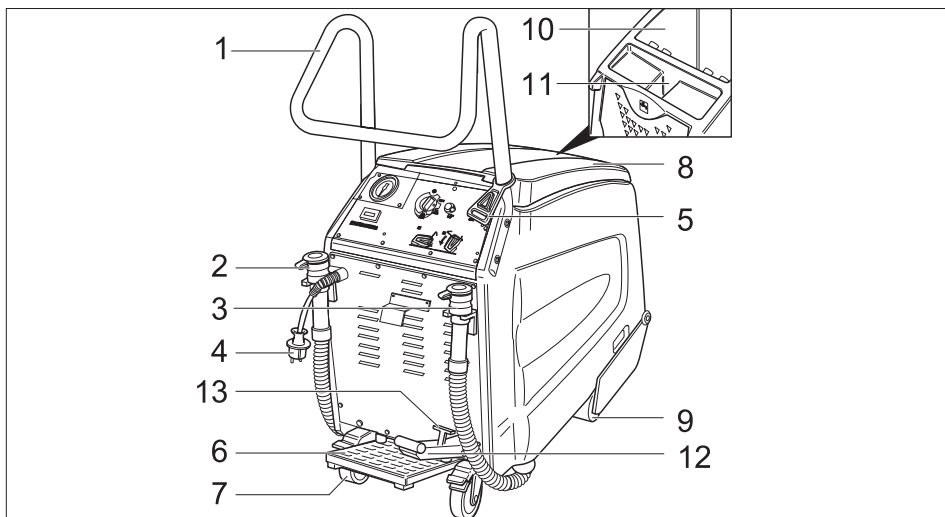



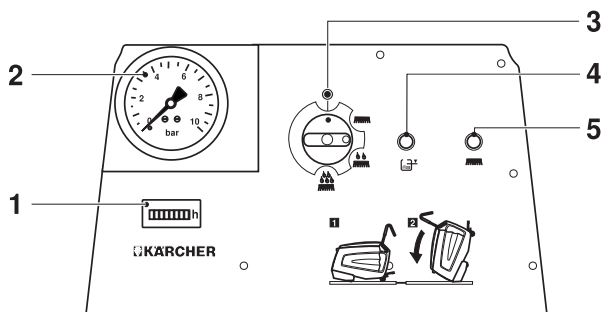

- | | | | |
|---|---|----|--|
| 1 | Λαβή μεταφοράς | 8 | Κάλυμμα δοχείου βρώμικου νερού |
| 2 | Ελαστικός σωλήνας απορροής καθαρού νερού | 9 | Πρόσθιοι τροχοί |
| 3 | Ελαστικός σωλήνας απορροής βρώμικου νερού | 10 | Δοχείο βρώμικου νερού |
| 4 | Ρευματολήπτης | 11 | Άνοιγμα πλήρωσης του δοχείου καθαρού νερού |
| 5 | Άγκιστρο ανακούφισης έλξης | 12 | Πεντάλ βύθισης/άνυψωσης της κεφαλής βουρτσών |
| 6 | Πεντάλ | 13 | Μοχλός ασφάλισης της κεφαλής βουρτσών |
| 7 | Οπίσθιοι τροχοί με μοχλό ακινητοποίησης | | |

Κουσόλα χειρισμού



- | | | | |
|---|--|---|---|
| 1 | Μετρητής ωρών λειτουργίας | 5 | Ενδεικτική λυχνία "Υπερφόρτωση κινητήρα βουρτσών" |
| 2 | Ένδειξη πίεσης αντλίας | | |
| 3 | Διακόπτης συσκευής | | |
| 4 | Ενδεικτική λυχνία "Δοχείο βρώμικου νερού πλήρες" | | |

Σύμβολα στη συσκευή

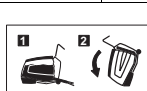
	Εκροή ακάθαρτου νερού
	Εκροή καθαρού νερού
	Άνοιγμα πλήρωσης του δοχείου καθαρού νερού
	Χειρόφρενο
	Πεντάλ
	Πριν γείρετε τη συσκευή αφαιρέστε τα δοχεία καθαρού και βρώμικου νερού.

Πριν τη θέση σε λειτουργία

- ➔ Αφαιρέστε όλη τη συσκευασία εκτός από την ξύλινη παλέτα.

Συναρμολόγηση της λαβής μεταφοράς

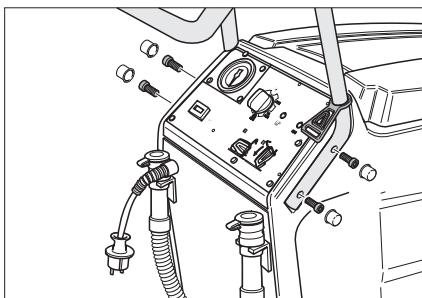

- ➔ Τοποθετήστε τη λαβή μεταφοράς στις εγκοπές της συσκευής.
- ➔ Στερεώστε τη λαβή μεταφοράς με τις 4 επισυναπτόμενες βίδες.
- ➔ Στερεώστε το κάλυμμα.

- ➔ Αναρτήστε το άγκιστρο ανακούφισης έλξης στη λαβή μεταφοράς.

Εκφόρτωση

- ➔ Ακινητοποιήστε τους οπίσθιους τροχούς, απομακρύνετε τους ξύλινους τάχους που ασφαλίζουν τους τροχούς.
- ➔ Στην κάτω πλευρά της παλέτας είναι βιδωμένες τέσσερις σανίδες. Ξεβιδώστε αυτές τις σανίδες.

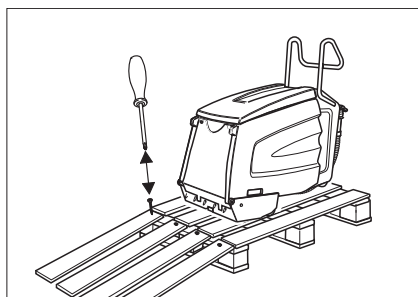

- ➔ Τοποθετήστε τις σανίδες στην ακμή της παλέτας. Ευθυγραμμίστε τις σανίδες κατά τρόπον ώστε να βρίσκονται εμπρός από τους τροχούς της μηχανής. Στερεώστε τις σανίδες με τις βίδες.
- ➔ Σπρώξτε αργά τη συσκευή έξω από τη ράμπα.

Απομάκρυνση αντιπηκτικού

Υπόδειξη:

Κατά την κατασκευή το μηχάνημα ξεπλύθηκε με αντιπηκτικό. Πριν από την πρώτη χρήση πρέπει να αφαιρέσετε το αντιπηκτικό.

- ➔ Γεμίστε το δοχείο καθαρού νερού με 10 λίτρα καθαρό νερό.
- ➔ Πιέστε το πεντάλ.
- ➔ Ρυθμίστε τον διακόπτη της συσκευής στον ριζικό καθαρισμό.
- ➔ Αφήστε το μηχάνημα σε λειτουργία, μέχρι να πέσει η πίεση στο μανόμετρο.

Έναρξη λειτουργίας

Προετοιμασία κυλιόμενου διαδρόμου/κυλιόμενης σκάλας

⚠ ΚΙΝΔΥΝΟΣ

Κίνδυνος τραυματισμού! Η συσκευή μπορεί να πάθει εμπλοκή και να παρασυρθεί από τον κυλιόμενο διάδρομο ή την κυλιόμενη σκάλα. Πριν τον καθαρισμό εξετάστε τις επιφάνειες βάρδισης και το προφίλ των αυλάκων για παραμορφώσεις και αφαιρέστε τα μαγκωμένα αντικείμενα. Για κάθε ενδεχόμενο βεβαιωθείτε ότι γνωρίζετε πού βρίσκεται το πλήκτρο εκτάκτου ανάγκης του κυλιόμενου διαδρόμου/της κυλιόμενης σκάλας.

- ➔ Απομονώστε σε ευρεία περιοχή τον κυλιόμενο διάδρομο/την κυλιόμενη σκάλα, για όσο διάστημα εκτελείτε τον καθαρισμό και οι επιφάνειες βάρδισης δεν έχουν ακόμα στεγνώσει.
- ➔ Θέστε τον κυλιόμενο διάδρομο/την κυλιόμενη σκάλα σε λειτουργία.
- ➔ Διασφαλίστε ότι ο κυλιόμενος διάδρομος/η κυλιόμενη σκάλα απομακρύνεται από το μηχάνημα καθαρισμού.

Προετοιμασία της συσκευής

- ➔ Ελέγξτε, αν τα χτένια και η ράγα οδήγησης του μηχανήματος καθαρισμού κυλιόμενων σκαλών είναι συμβατά με τη μάρκα του κυλιόμενου διαδρόμου/της κυλιόμενης σκάλας. Εάν είναι απαραίτητο, αντικαταστήστε τα χτένια και τη ράγα οδήγησης.

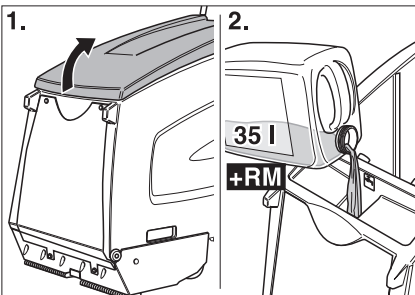

- ➔ Ανοίξτε το κάλυμμα του δοχείου καθαρού νερού.
- ➔ Γεμίστε με καθαρό νερό.

ΠΡΟΣΟΧΗ

Κίνδυνος βλάβης. Χρησιμοποιείτε μόνο τα συνιστώμενα απορρυπαντικά. Για άλλα απορρυπαντικά, ο χρήστης φέρει την ευθύνη για τον αυξημένο κίνδυνο από άποψη ασφάλειας λειτουργίας και ατυχήματος. Χρησιμοποιείτε μόνον απορρυπαντικά ελεύθερα από διαλύτες, υδροχλωρικό οξύ και υδροφορικό οξύ. Λάβετε υπόψη τις υποδείξεις ασφαλείας στο απορρυπαντικό.

Υπόδειξη:

Μην χρησιμοποιείτε απορρυπαντικά που αφρίζουν πολύ.

- ➔ Γεμίστε με απορρυπαντικό.
- ➔ Κλείστε το κάλυμμα του δοχείου καθαρού νερού.
- ➔ Οδηγήστε τη συσκευή μπροστά από το βάθρο του κυλιόμενου διαδρόμου/της κυλιόμενης σκάλας.

Λειτουργία

⚠ ΚΙΝΔΥΝΟΣ

Κίνδυνος τραυματισμού!

- Μην χρησιμοποιείτε τη συσκευή σε επιφάνειες με κλίση.
- Πατήστε το πεντάλ μόνο με το ένα πόδι. Το άλλο πόδι πρέπει να παραμένει σταθερά και με ασφάλεια στο δάπεδο.
- Κρατάτε τη λαβή μεταφοράς πάντοτε σταθερά με τουλάχιστον το ένα χέρι.
- Τα φαρδιά ρούχα ή τα κοσμήματα μπορούν να πιαστούν στα κινούμενα μέρη του κυλιόμενου διαδρόμου ή της κυλιόμενης σκάλας. Για τον λόγο αυτό βγάξτε τα κοσμήματα και φοράτε εφαρμοστά ρούχα και υποδήματα ασφαλείας.

Είδη καθαρισμού

Η διάρκεια καθαρισμού εξαρτάται από τον βαθμό ρυπαρότητας. Διακρίνονται δύο είδη καθαρισμού:

Ξηρή αναρρόφηση



Ξηρή αναρρόφηση των ήδη καθαρισμένων κυλιόμενων διαδρόμων/σκαλών.

Καθαρισμός συντήρησης



Καθαρισμός ελαφρά λερωμένων κυλιόμενων διαδρόμων/σκαλών (κατά κανόνα σε σύντομα, τακτικά διαστήματα). Στη ρύθμιση αυτή το μηχάνημα δουλεύει με μειωμένη ποσότητα νερού. Η αντλία νερού δουλεύει διακεκομμένα (λειτουργία χρονισμού).

Βασικό καθάρισμα



Καθαρισμός πολύ λερωμένων κυλιόμενων διαδρόμων/σκαλών (κατά κανόνα όταν δεν έχει γίνει καθαρισμός για μεγάλο διάστημα). Ιδιαίτερα πολύ λερωμένοι τομείς πρέπει να καθαρίζονται πρώτα με το χέρι.

Υποδείξεις για τον καθαρισμό

- Σκουπίζετε πρώτα τους χονδροειδείς, μη κολλημένους ρύπους με το χέρι.
- Απομακρύνετε από τις αύλακες της επιφάνειας βάδισης τα στερεά αντικείμενα (π.χ πέτρες).
- Καθαρίστε τις μετωπικές επιφάνειες των σκαλοπατιών της κυλιόμενης σκάλας με το χέρι.
- Καθαρίστε τις επιφάνειες βάδισης σε αλλοκαλυπτόμενες λωρίδες. Για τον σκοπό αυτό οδηγήστε τη συσκευή έξω από τη θέση εργασίας και μετατοπίστε την προς το πλάι.
- Παρατηρείτε τις επιφάνειες βάδισης κατά τον καθαρισμό. Αυτές θα πρέπει να είναι υγρές, αλλά όχι βρεγμένες. Δεν επιτρέπεται να παραμένει αφρός.
- Εκτελέστε πρώτα υγρό (με υγρό καθαρισμού) κι έπειτα ξηρό (διακόπτης της συσκευής στη θέση ξηρής αναρρόφησης) καθαρισμό.
- Τέλος καθαρίστε μια φορά με καθαρό νερό, για να απομακρύνετε τα υπολείμματα του υγρού καθαρισμού.

Λειτουργία καθαρισμού

⚠ ΚΙΝΔΥΝΟΣ

Κίνδυνος τραυματισμού και ηλεκτροπληξίας! Η μπαλαντέζα πρέπει να εγκαθίσταται πάντοτε έτσι, ώστε να μην μπορεί να πιαστεί ούτε να συνθλιβεί (τσακιστεί) και να μην αποτελεί κίνδυνο παραπατήματος (σκοιντάματος).

→ Συνδέστε το ρευματολήπτη στην πρίζα.

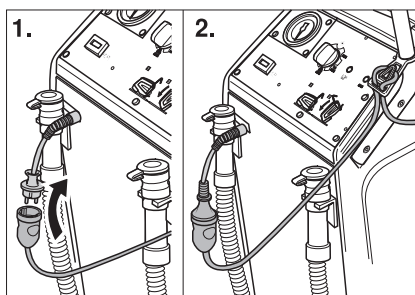

- Κρεμάστε το άκρο της προέκτασης του καλωδίου στο άγκιστρο ανακούφισης έλξης.
- Ασφαλίστε τους οπίσθιους τροχούς.

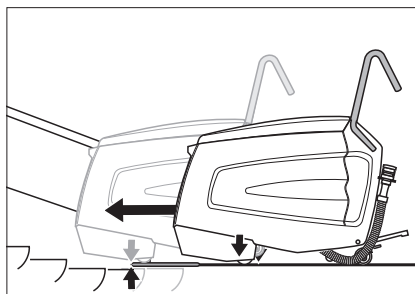

- Σπρώξτε τη συσκευή προς το βάθρο, έτσι ώστε οι πρόσθιοι τροχοί να μην αγγίζουν την επιφάνεια βάδισης του κυλιόμενου διαδρόμου/της κυλιόμενης σκάλας που βρίσκεται σε λειτουργία.
- Πιέστε το πεντάλ για να κατέβει η κεφαλή βουρτσών. Η κεφαλή βουρτσών κατεβαίνει και ο μοχλός ασφάλισης κλειδώνει.

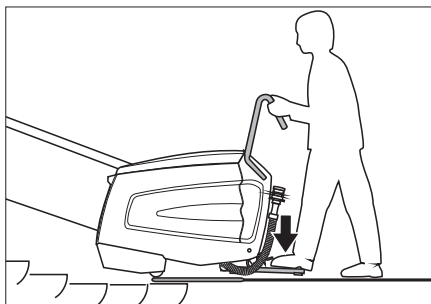

- ➔ Πιέστε το πεντάλ με το ένα πόδι και ταυτόχρονα μετακινήστε λίγο τη συσκευή πέρα δώθε στο πλάι. Η συσκευή κεντράρεται στις αύλακες της επιφάνειας βάδισης, κι έπειτα ακούγεται ένα θρόισμα.

⚠ **ΚΙΝΔΥΝΟΣ**

Κίνδυνος τραυματισμού! Η συσκευή δεν πρέπει να μετακινηθεί στην κυλιόμενη σκάλα μακρύτερα από ότι περιγράφεται παρακάτω. Διαφορετικά υπάρχει κίνδυνος να παρασυρθεί η συσκευή από την κυλιόμενη σκάλα. Σε περίπτωση κινδύνου πατήστε αμέσως το πλήκτρο έκτακτης ανάγκης της κυλιόμενης σκάλας.

Η κεφαλή καθαρισμού πρέπει να βρίσκεται επίπεδα επάνω στην κυλιόμενη σκάλα.

- ➔ Ρυθμίστε τον διακόπτη της συσκευής στον καθαρισμό συντήρησης ή στον ριζικό καθαρισμό .

Η συσκευή αρχίζει να λειτουργεί.

Υπόδειξη:

Όταν γεμίσει το δοχείο βρόμικου νερού, η συσκευή απενεργοποιείται. Για να θέσετε ξανά τη συσκευή σε λειτουργία, αδειάστε το δοχείο βρόμικου νερού και φέρτε προσωρινά το διακόπτη της συσκευής στη θέση "0".

- ➔ Εκτελείτε τον καθαρισμό, μέχρις ότου εκτελεστούν 1 έως 2 πλήρεις περιστροφές του κυλιόμενου διαδρόμου/της κυλιόμενης σκάλας. Κατόπιν μετατοπίστε το μηχάνημα καθαρισμού και ξεκινήστε πάλι τη διαδικασία καθαρισμού από την αρχή.

Μετατόπιση της συσκευής προς το πλάι

- ➔ Ρυθμίστε το διακόπτη της συσκευής στη θέση ξηρής αναρρόφησης. Ενεργοποιείται η ξηρή αναρρόφηση.
- ➔ Αφήστε την πίεση της αντλίας να πέσει στα 0 bar.
- ➔ Ρυθμίστε τον διακόπτη της συσκευής στο "0".
- ➔ Σταματήστε να πιέζετε το πεντάλ.
- ➔ Πιέστε το πεντάλ για να ανέβει η κεφαλή βουρτσών. Η κεφαλή βουρτσών ανεβαίνει.
- ➔ Μετατοπίστε τη συσκευή προς το πλάι.
- ➔ Πιέστε το πεντάλ για να κατέβει η κεφαλή βουρτσών. Η κεφαλή βουρτσών κατεβαίνει και ο μοχλός ασφάλισης κλειδώνει.
- ➔ Πιέστε το πεντάλ και κεντράρετε τη συσκευή στις αύλακες της επιφάνειας βάδισης.
- ➔ Ρυθμίστε τον διακόπτη της συσκευής στον καθαρισμό συντήρησης ή στον ριζικό καθαρισμό .
- ➔ Τέλος καθαρίστε μια φορά με καθαρό νερό, για να απομακρύνετε τα υπολείμματα του υγρού καθαρισμού.

⚠ **ΚΙΝΔΥΝΟΣ**

Κίνδυνος τραυματισμού! Για να συμπληρώσετε υγρό απορρυπαντικό απομακρύνετε πάντα τη συσκευή από τη θέση εργασίας.

Απενεργοποίηση

Ολοκλήρωση του καθαρισμού

- ➔ Ρυθμίστε το διακόπτη της συσκευής στη θέση ξηρής αναρρόφησης. Ενεργοποιείται η ξηρή αναρρόφηση.
- ➔ Αφήστε την πίεση της αντλίας να πέσει στα 0 bar.
- ➔ Ρυθμίστε τον διακόπτη της συσκευής στο "0".
- ➔ Σταματήστε να πιέζετε το πεντάλ.
- ➔ Πιέστε το μοχλό ασφάλισης και το πεντάλ για την ανύψωση της κεφαλής βουρτσών. Η κεφαλή βουρτσών ανεβαίνει.
- ➔ Απελευθερώστε τους οπίσθιους τροχούς.
- ➔ Απομακρύνετε τη συσκευή από τη θέση εργασίας και από το βάθρο και τοποθετήστε την σε σταθερό έδαφος.

Διακοπή λειτουργίας της συσκευής

→ Βγάλτε το ρευματολήπτη.

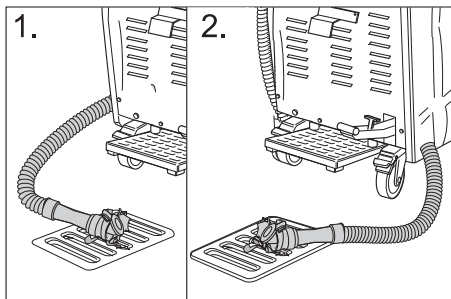

- Αδειάστε και αποσύρετε το υπόλοιπο υγρό καθαρισμού.
- Αφαιρέστε το βρώμικο νερό και διαθέστε το στο σύστημα αποβλήτων.
- Καθαρίστε μέσα και έξω τη συσκευή. Ξεπλύνετε τα δοχεία με καθαρό νερό.
- Αποθέτετε τη συσκευή μόνο σε χώρο που δεν προσβάλλεται από τον παγετό και σε επίπεδο, καθαρό δάπεδο.
- Ασφαλίστε τους οπίσθιους τροχούς.
- Αφαιρέστε το φαγάκι του κυλιόμενου διαδρόμου/της κυλιόμενης σκάλας αφού στεγνώσει ολόκληρος ο χώρος εργασίας. Σε περίπτωση που ο κυλιόμενος διάδρομος/η κυλιόμενη σκάλα δεν έχει στεγνώσει καλά, υφίσταται κίνδυνος ατυχήματος λόγω ολίσθησης.

Φροντίδα και συντήρηση

⚠ ΚΙΝΔΥΝΟΣ

Κίνδυνος τραυματισμού! Πριν την εκτέλεση όλων των εργασιών στη συσκευή:

- Ρυθμίστε τον διακόπτη της συσκευής στο "0".
- Βγάλτε το ρευματολήπτη.
- Ασφαλίστε τους οπίσθιους τροχούς.
- Αδειάστε και αποσύρετε το υπόλοιπο υγρό καθαρισμού.
- Αφαιρέστε το βρώμικο νερό και διαθέστε το στο σύστημα αποβλήτων.

Καθαρισμός συσκευής

ΠΡΟΣΟΧΗ

Κίνδυνος πρόκλησης ζημιάς! Μην ψεκάσετε τη συσκευή με νερό και μην χρησιμοποιείτε ισχυρά απορρυπαντικά.

- Καθαρίζετε εξωτερικά το μηχάνημα με πανί βρεγμένο σε διάλυμα ήπιου απορρυπαντικού.
- Σκουπίστε το εσωτερικό του δοχείου βρόμικου νερού.
- Καθαρίστε το φίλτρο χνουδιών.

Διαστήματα συντήρησης

Γείρετε τη συσκευή στη θέση συντήρησης

Για να καταφέρετε να εκτελέσετε τις διάφορες εργασίες ελέγχου και συντήρησης πρέπει να έχετε πρόσβαση στην κάτω πλευρά της συσκευής καθαρισμού κυλιόμενων σκαλών.

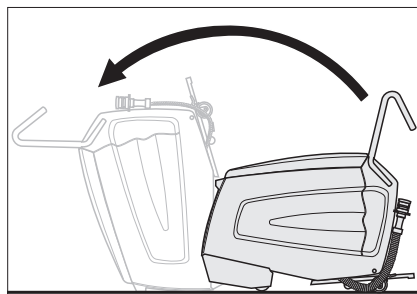

- Γείρετε τη συσκευή προς τα εμπρός με τη βοήθεια ενός άλλου ατόμου, ώσπου να στηριχθεί πάνω στην πρόσθια επιφάνεια του περιβλήματος.

Καθημερινά πριν τη χρήση

- Ελέγξτε την ποιότητα ψεκασμού των ακροφυσίων.
- Ελέγξτε τα ακροφύσια αναρρόφησης για ρύπους.
- Ελέγξτε τη λειτουργία εκτάκτου ανάγκης του πεντάλ.

Πίστετε το πεντάλ, ρυθμίστε το διακόπτη της συσκευής στη θέση ξηρής αναρρόφησης, η συσκευή πρέπει να λειτουργεί. Αφήστε το πεντάλ, η συσκευή πρέπει να σταματήσει να λειτουργεί.

Η επισκευή πρέπει να εκτελείται μόνον από την υπηρεσία τεχνικής εξυπηρέτησης πελατών.

- Ελέγχετε την ασφάλιση των οπισθίων τροχών.
- Η επισκευή πρέπει να εκτελείται μόνον από την υπηρεσία τεχνικής εξυπηρέτησης πελατών.
- Ελέγχετε τα ακόλουθα για φθορές: Κυλινδρικές βούρτσες, βούρτσες αναρρόφησης, χτένια, ράγα οδήγησης, ελαστικούς σωλήνες, αναστολές και πρόσθιους τροχούς. Οι αναστολές και οι εμπρόσθιοι τροχοί πρέπει να αλλάζονται κατά περίπτωση μόνον από την υπηρεσία εξυπηρέτησης πελατών.
- Ελέγχετε το τροφοδοτικό καλώδιο και το φινι για βλάβες και ρωγμές. Η αλλαγή πρέπει να εκτελείται μόνον από την υπηρεσία τεχνικής εξυπηρέτησης πελατών ή από ηλεκτρολόγο.

Μετά από 100 ώρες λειτουργίας

- Έλεγχος της καλής εφαρμογής όλων των στοιχείων στερέωσης.
- Έλεγχος του ιμάντα κίνησης για τάση και φθορά (υπηρεσία τεχνικής εξυπηρέτησης πελατών).

Εργασίες συντήρησης

Καθάρισμα φίλτρου χνουδιών

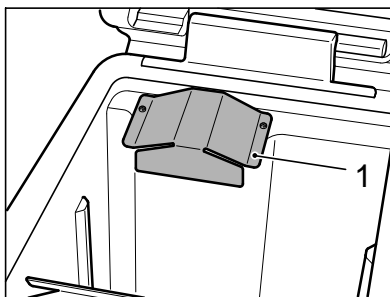

- Ξεβιδώστε το φύλλο καλύμματος με ένα κλειστό εξαγωγικό κλειδί (Torx).

Υπόδειξη:

Ένα κλειστό εξαγωγικό κλειδί (Torx) βρίσκεται στο πλαίσιο στήριξης του ελαστικού σωλήνα εκκένωσης βρώμικου νερού.

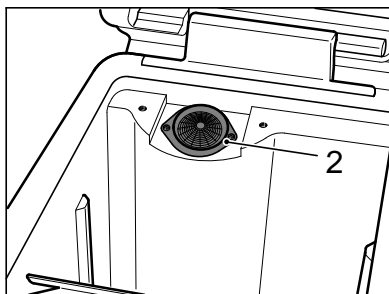

- Καθαρίστε το φίλτρο χνουδιών.
- Βιδώστε το φύλλο καλύμματος.

Αντικατάσταση των κυλινδρικών βουρτσών και των βουρτσών αναρρόφησης

- Ξεβιδώστε τους 4 κοχλίες και αφαιρέστε το φύλλο καλύμματος.

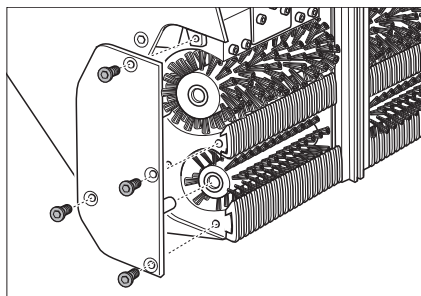

- Τραβήξτε τις κυλινδρικές βούρτσες (μεγάλες) και τις βούρτσες αναρρόφησης (μικρές) προς τα έξω και αντικαταστήστε τις (προσέξτε τις εξαγωγικές υποδοχές των βουρτσών!). Σ' αυτό το βήμα εργασίας ελέγξτε επίσης τα χτένια και τα ακροστόμια (μπεκ) αναρρόφησης και, αν χρειάζεται, αντικαταστήστε ή καθαρίστε τα.

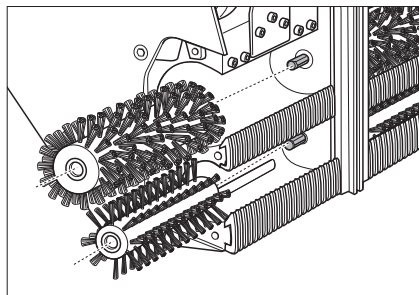

Αντικατάσταση χτενιών

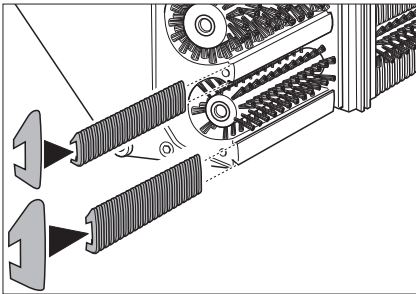

- Τραβήξτε τα χτένια προς τα έξω και αντικαταστήστε τα. Για το σκοπό αυτό σπρώξτε τα χτένια εισόδου στη στενή βέργα και τα χτένια εξόδου στην πλατιά βέργα.

Καθαρισμός ακροφυσίου αναρρόφησης

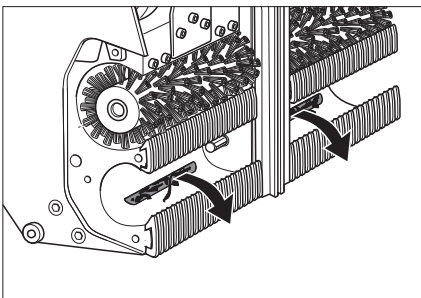

- Τραβήξτε τους ρύπους από τα ακροστόμια αναρρόφησης προς τα έξω, μην τους πιέζετε προς τα μέσα.

Αντικατάσταση ράγας οδήγησης

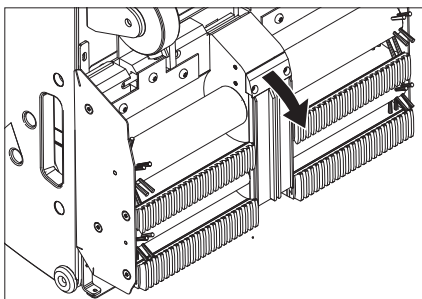

- Αφαιρέστε τους κοχλίες στερέωσης του πλαισίου στήριξης της ράγας οδήγησης.
- Αφαιρέστε τη ράγα οδήγησης.

- Τοποθετήστε τη νέα ράγα οδήγησης με την αντίστροφη σειρά. Φροντίστε να εί- να σταθερά τοποθετημένη.

Ελέγξτε τα ακροφύσια και το φίλτρο για υπολείμματα υγρού καθαρισμού.

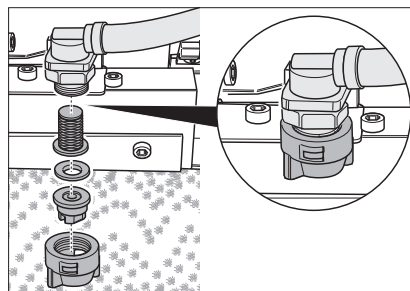

- Αφαιρέστε το ρακόρ. Αφαιρέστε το ακροφύσιο, το δακτύλιο στεγανοποίησης και το φίλτρο.
- Καθαρίστε το ακροστόμιο ή τοποθετήστε στο ρακόρ καινούργιο ακροστόμιο.
- Τοποθετήστε το στεγανοποιητικό δακτύλιο και το φίλτρο και σφίξτε το ρακόρ με το χέρι.

Αντικατάσταση των προστατευτικών

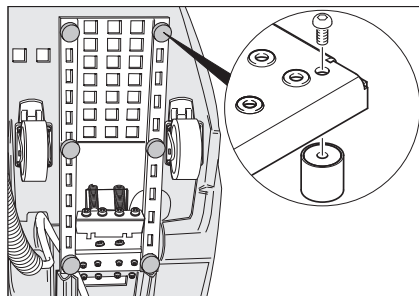

- Ξεβιδώστε τα προστατευτικά με κατσαβίδι και αντικαταστήστε τα.

Μεταφορά

⚠ ΚΙΝΔΥΝΟΣ

Κίνδυνος τραυματισμού! Μην οδηγείτε το μηχάνημα σε ανωφέρεια άνω των 5°. Μην μεταφέρετε ποτέ το μηχάνημα πάνω σε κυλιόμενες σκάλες ή κυλιόμενους διαδρόμους.

⚠ ΠΡΟΣΟΧΗ

Κίνδυνος τραυματισμού και βλάβης! Κατά τη μεταφορά λάβετε υπόψη το βάρος της συσκευής.

- ➔ Ασφαλίστε τους οπίσθιους τροχούς.
- ➔ Ασφαλίστε το μηχάνημα με ιμάντες σύσφιξης και σκοινιά για να μην γλιστρήσει από τη θέση του.

Αποθήκευση

⚠ ΠΡΟΣΟΧΗ

Κίνδυνος τραυματισμού και βλάβης! Κατά την αποθήκευση λάβετε υπόψη το βάρος της συσκευής.

Η συσκευή αυτή μπορεί να αποθηκεύεται μόνο σε εσωτερικούς χώρους.

Αντιμετώπιση βλαβών

⚠ **ΚΙΝΔΥΝΟΣ**

Κίνδυνος τραυματισμού! Πριν την εκτέλεση όλων των εργασιών στη συσκευή:

→ Ρυθμίστε τον διακόπτη της συσκευής στο "0".

→ Βγάλετε το ρευματολήπτη.

→ Ασφαλίστε τους οπίσθιους τροχούς.

→ Αδειάστε και αποσύρετε το υπόλοιπο υγρό καθαρισμού.

→ Αφαιρέστε το βρώμικο νερό και διαθέστε το στο σύστημα αποβλήτων.

Βλάβη	Αντιμετώπιση
Ο κινητήρας/η αντλία δεν τίθεται σε λειτουργία ή απενεργοποιείται στη διάρκεια της λειτουργίας.	Το δοχείο βρώμικου νερού είναι γεμάτο, αδειάστε το. Πιέστε το πεντάλ.
Ανάβει η ενδεικτική λυχνία "Δοχείο βρώμικου νερού πλήρες"	Το δοχείο βρώμικου νερού είναι γεμάτο, αδειάστε το.
Δεν επιτυγχάνεται η πίεση εργασίας των τουλάχιστον 3 bar.	Αν το δοχείο καθαρού νερού είναι άδειο, γεμίστε το πλήρως (35 λίτρα). Ελέγξτε το σύστημα αγωγών για διαρροή. Αν χρειάζεται, απευθυνθείτε για τη στεγανοποίηση στην υπηρεσία τεχνικής εξυπηρέτησης πελατών. Ελέγξτε τα ακροφύσια. Απευθυνθείτε για τον καθαρισμό της αντλίας στην υπηρεσία τεχνικής εξυπηρέτησης πελατών.
Οι καθαρισμένες επιφάνειες βάδισης είναι πολύ βρεγμένες.	Ελέγξτε τα χτένια για τυχόν φθορές, αντικαταστήστε τα, εάν είναι απαραίτητο. Ελέγξτε τη φλάντζα του καπακιού του δοχείου βρώμικου νερού για βλάβες και αντικαταστήστε την, εάν είναι απαραίτητο. Ελέγξτε τις βούρτσες αναρρόφησης για φθορές και αντικαταστήστε τις, εάν είναι απαραίτητο. Ελέγξτε τα ακροφύσια και τους ελαστικούς σωλήνες αναρρόφησης για τυχόν εμπλοκές και καθαρίστε τα, εάν είναι απαραίτητο. Ελέγξτε εάν το καπάκι της δεξαμενής βρώμικου νερού είναι καλά κλεισμένο. Ελέγξτε εάν έχουν τοποθετηθεί οι σωστές χτένες.
Οι καθαρισμένες επιφάνειες βάδισης δεν είναι καθαρές.	Ελέγξτε τα ακροφύσια υγρού καθαρισμού για τυχόν εμπλοκές και καθαρίστε ή αντικαταστήστε τα, εάν είναι απαραίτητο. Ελέγξτε τη φλάντζα του καπακιού του δοχείου βρώμικου νερού για βλάβες και αντικαταστήστε την, εάν είναι απαραίτητο. Ελέγξτε τις κυλινδρικές βούρτσες και τις βούρτσες αναρρόφησης για φθορές και αντικαταστήστε τις, εάν είναι απαραίτητο. Ελέγξτε το απορρυπαντικό. Ελέγξτε τη συμπύκνωση του διαλύματος απορρυπαντικού. Ελέγξτε τις βούρτσες αναρρόφησης για φθορές και αντικαταστήστε τις, εάν είναι απαραίτητο. Ελέγξτε εάν το καπάκι της δεξαμενής βρώμικου νερού είναι καλά κλεισμένο. Ελέγξτε εάν έχουν τοποθετηθεί οι σωστές χτένες.
Ανάβει η ενδεικτική λυχνία "Υπερφόρτωση κινητήρα βουρτσών".	Ρυθμίστε το διακόπτη της συσκευής στη θέση "0" κι έπειτα περιστρέψτε τον ξανά στην επιθυμητή θέση λειτουργίας. Αν το σφάλμα εμφανίζεται συχνότερα, καλέστε την υπηρεσία τεχνικής εξυπηρέτησης πελατών. Αφαιρέστε τους ιμάντες ή τα λουριά από τις βούρτσες.

Τεχνικά χαρακτηριστικά

Επιδόσεις		
Όνομαστική τάση	V	220-240
Συχνότητα	Hz	50/60
Τάση ελέγχου	V	12
Όνομαστική ισχύς (max.)	W	1400
Ισχύς κινητήρα αναρρόφησης	W	800
Ισχύς κινητήρα βουρτσών	W	600
Κατηγορία προστασίας		IPX4
Πίεση αντλίας	bar	3-4
Κατανάλωση νερού	l/h	25-50
Αριθμός στροφών κυλινδρικής βούρτσας	1/min	870
Αριθμός στροφών βούρτσας αναρρόφησης	1/min	1090
Διαστάσεις και βάρη		
Εύρος εργασίας	mm	470
Πλάτος	mm	480
Μήκος	mm	1150
Ύψος με λαβή μεταφοράς	mm	1050
Ύψος χωρίς λαβή μεταφοράς	mm	760
Όγκος δοχείου καθαρού/βρώμικου νερού	l	35/35
Βάρος μεταφοράς	kg	περίπου 90
Επιτρεπόμενο συνολικό βάρος	kg	περίπου 125
Μετρούμενες τιμές κατά EN 60335-2-72		
Συνολική τιμή κραδασμών	m/s ²	0,3
Αβεβαιότητα K	m/s ²	0,2
Επιτρεπόμενη στάθμη ηχητικής ισχύος L _{pA}	dB(A)	<75
Αβεβαιότητα K _{pA}	dB(A)	2
Επιτρεπόμενη στάθμη ηχητικής ισχύος L _{WA} + Αβεβαιότητα K _{WA}	dB(A)	90

Εγγύηση

Σε κάθε χώρα ισχύουν οι όροι εγγύησης που εκδόθηκαν από την αρμόδια εταιρία μας προώθησης πωλήσεων. Αναλαμβάνουμε τη δωρεάν αποκατάσταση οποιασδήποτε βλάβης στη συσκευή σας, εφόσον οφείλεται σε αστοχία υλικού ή κατασκευαστικό σφάλμα, εντός της προθεσμίας που ορίζεται στην εγγύηση. Σε περίπτωση που επιθυμείτε να κάνετε χρήση της εγγύησης, παρακαλούμε απευθυνθείτε με την απόδειξη αγοράς στο κατάστημα από το οποίο προμηθευτήκατε τη συσκευή ή στην πλησιέστερη εξουσιοδοτημένη υπηρεσία τεχνικής εξυπηρέτησης πελατών μας.

Εξαρτήματα και ανταλλακτικά

Χρησιμοποιείτε μόνο γνήσια παρελκόμενα και ανταλλακτικά τα οποία διασφαλίζουν την ασφαλή και απρόσκοπτη λειτουργία της συσκευής.

Πληροφορίες για παρελκόμενα και ανταλλακτικά θα βρείτε στη διεύθυνση www.kaercher.com.

Δήλωση Συμμόρφωσης των ΕΕ

Δια της παρούσης δηλώνουμε ότι το μηχάνημα που χαρακτηρίζεται παρακάτω, με βάση τη σχεδίαση και την κατασκευή του, υπό τη μορφή που διατίθεται στην αγορά, πληροί στις σχετικές βασικές απαιτήσεις ασφαλείας και υγιεινής των οδηγίων της ΕΕ. Η παρούσα δήλωση παύει να ισχύει σε περίπτωση τροποποιήσεων του μηχανήματος χωρίς προηγούμενη συνεννόηση μαζί μας.

Προϊόν: Συσκευή καθαρισμού για κυλιόμενες σκάλες
Τύπος: 1.310-xxx

Σχετικές οδηγίες των ΕΕ

2006/42/ΕΚ (+2009/127/ΕΚ)
2014/30/ΕΕ

Εφαρμοσθέντα εναρμονισμένα πρότυπα

EN 55014–1: 2006+A1: 2009+A2: 2011
EN 55014–2: 2015
EN 60335–1
EN 60335–2–72
EN 61000–3–2: 2014
EN 61000–3–3: 2013
EN 62233: 2008

Εφαρμοσθέντα εθνικά πρότυπα

-

Οι υπογράφωντες ενεργούν κατ' εντολή και με πληρεξούσιο από το διοικητικό συμβούλιο.



H. Jenner

Chairman of the Board of Management



S. Reiser

Director Regulatory Affairs & Certification

Υπεύθυνος εγγράφων τεκμηρίωσης:
S. Reiser

Alfred Kärcher SE & Co. KG
Alfred-Kärcher-Straße 28-40
71364 Winnenden (Germany)
Tel.: +49 7195 14-0
Fax: +49 7195 14-2212

Winnenden, 2019/05/01



Cihazın ilk kullanımından önce bu orijinal kullanma kılavuzunu okuyun, bu kılavuza göre davranın ve daha sonra kullanım veya cihazın sonraki sahiplerine vermek için bu kılavuzu saklayın.

İçindekiler

Güvenlik uyarıları	TR	1
Fonksiyon	TR	1
Kurallara uygun kullanım	TR	1
Çevre koruma	TR	2
Kullanım ve çalışma elemanları	TR	3
Cihazı çalıştırmaya başlamadan önce	TR	4
İşletime alma	TR	4
Çalıştırma	TR	5
Kullanım dışında	TR	7
Koruma ve Bakım	TR	7
Taşıma	TR	10
Depolama	TR	10
Arızalarda yardım	TR	11
Teknik Bilgiler	TR	12
Garanti	TR	12
Aksesuarlar ve yedek parçalar	TR	12
AB uygunluk bildirisi	TR	13

Güvenlik uyarıları

İşletmeciler için:

Bu cihazın tüm kullanıcılarının bu kullanım kılavuzunda yazılanlar ve çalışma güvenliğine yönelik ulusal talimatlar hakkında tam bilgi sahibi olduğundan emin olun. Kullanıcılar, tekniğe uygun bir şekilde cihazın kullanımını hakkında eğitim almış olmalıdır.

Kullanıcılar için:

Cihazı ilk defa kullanmadan önce, bu kullanma kılavuzunu ve fırçalı temizlik cihazları No. 5.956-251.0 ile birlikte verilen emniyet uyarılarını okuyun ve bu uyarılara uyun.

Tehlike kademeleri

⚠ **TEHLİKE**

Ağır bedensel yaralanmalar ya da ölüme neden olan direkt bir tehlike için.

⚠ **UYARI**

Ağır bedensel yaralanmalar ya da ölüme neden olabilecek olası tehlikeli bir durum için.

⚠ **TEDBİR**

Hafif yaralanmalara neden olabilecek olası tehlikeli bir duruma yönelik uyarı.

DIKKAT

Maddi hasarlara neden olabilecek olası tehlikeli bir duruma yönelik uyarı.

Güvenlik tertibatları

Güvenlik düzenekleri kullanıcının korunmasını sağladığından, devre dışı bırakılmamalıdır ve düzgün çalıştırdıklarından emin olunmalıdır.

Ayak pedalı

Cihaz, sadece ayak pedalı tümüyle aşağı bastırılmışken çalıştırılabilir. Ayak pedalının bırakılmasından sonra makine durur.

Fonksiyon

Temizlik sıvısı (temiz su tankından gelen), sabit yürüyen merdiven temizleyicisinden hareketli basamak/çalışmakta olan yürüyen merdivene aktarılır. Bu sırada, silindirik fırçaları temizlik sıvısını hareketli basamak/ yürüyen merdiven oluklarının çalışma yönünün tersine doğru fırçalama yapar. Aynı iş adımı, kirlenmiş temizlik sıvısı toplama fırçaları ile cihazın pis su tankına emilir.

Kurallara uygun kullanım

Bu cihaz, Örn; oteller, okullar, hastaneler, fabrikalar, mağazalar, bürolar ve kiralık mağazalarda mesleki ve endüstriyel kullanım için uygundur.

Bu cihazı sadece bu kullanım kılavuzundaki bilgilere uygun olarak kullanın.

- Cihaz, sadece hareketli basamaklar ve yürüyen merdivenlerin basma yüzeylerinin temizlenmesi için kullanılmalıdır.
- Bu cihaz, sadece iç mekanlarda kullanım için üretilmiştir.
- Temizlenecek sistemin çalışma yönü, hareketli basamak/yürüyen merdiven cihazdan dışarı doğru hareket etmeyecek şekilde ayarlanmış olmalıdır.
- Yürüyen merdivenlerin temizlenmesi için, cihaz sadece yürüyen merdivenin alttaki ucuna yerleştirilmelidir.
- Cihaz, sadece orijinal aksesuarı ve yedek parçalarıyla donatılabilir.

Çevre koruma



Ambalaj malzemeleri geri dönüştürülebilir. Ambalaj malzemelerini evinizin çöpüne atmak yerine lütfen tekrar kullanılabilircekleri yerlere gönderin.



Eski cihazlarda, yeniden değerlendirme işlemine tabi tutulması gereken değerli geri dönüşüm malzemeleri bulunmaktadır. Aküler, yağ ve benzeri maddeler doğaya ulaşmamalıdır. Bu nedenle eski cihazları lütfen öngörülen toplama sistemleri aracılığıyla imha edin.

İçindekiler hakkında uyarılar (REACH)

İçindekiler hakkında ayrıntılı bilgileri bulabileceğiniz adres:

www.kaercher.com/REACH

Kullanım ve çalışma elemanları

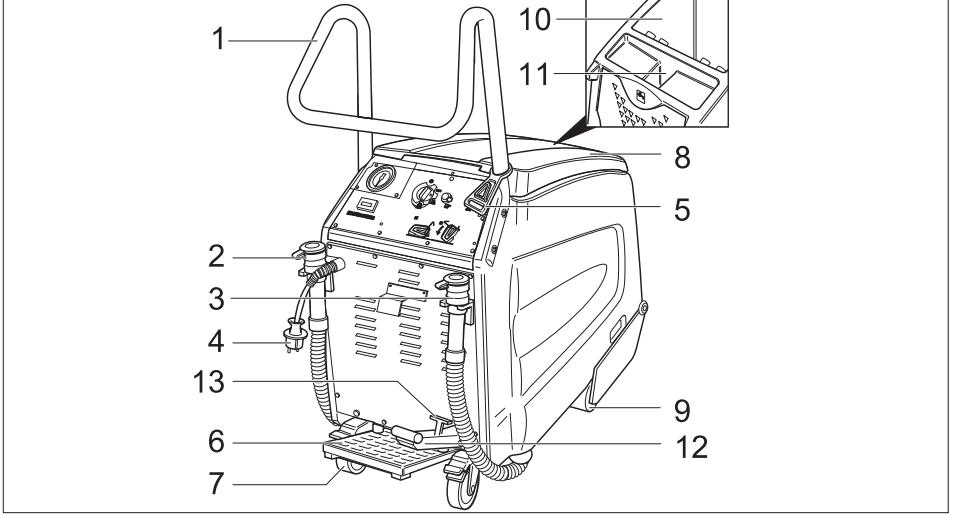

- | | |
|------------------------------------|---|
| 1 İtme yayı | 8 Pis su deposunun kapağı |
| 2 Temiz su tahliye hortumu | 9 Ön tekerlekler |
| 3 Pis su tahliye hortumu | 10 Pis su deposu |
| 4 Şebeke fişi | 11 Temiz su deposunun dolum ağızı |
| 5 Çekme desteği kancası | 12 Fırça kafasını indirme/kaldırma pedali |
| 6 Ayak pedali | 13 Fırça kafasını kilitleme kolu |
| 7 Kilitleme kollu arka tekerlekler | |

Kumanda paneli

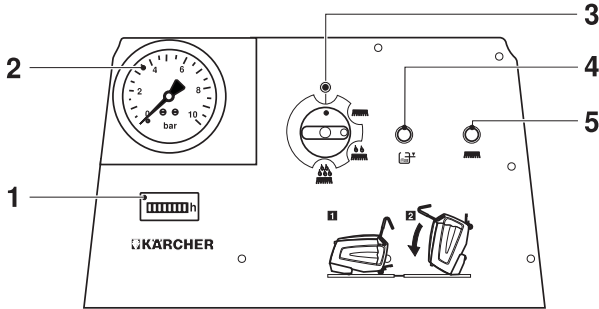

- | |
|---|
| 1 Çalışma saati sayacı |
| 2 Pompa basıncı göstergesi |
| 3 Cihaz şalteri |
| 4 "Pis su deposu dolu" kontrol lambası |
| 5 "Fırça motorunda aşırı yük" kontrol lambası |

Cihazdaki semboller

	Kirli su tahliyesi
	Temiz su tahliyesi
	Temiz su deposunun dolum ağzı
	Park freni
	Ayak pedalı
	Cihazı yatırmadan önce, temiz su tankını ve kirli su tankını boşaltın.

Cihazı çalıştırmaya başlamadan önce

- Aşşap palete kadar ambalajı çıkartın.

İtme demirinin takılması

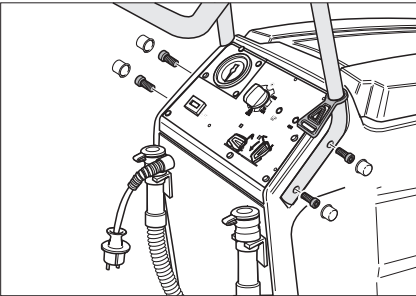

- İtme demirini cihazdaki girintilerin içine yerleştirin.
- İtme demirini, ekteki 4 civatayla sabitleyin.
- Koruyucu kapakları sabitleyin.
- Çekme desteği kancalarını itme demirine asın.

İndirme

- Arka tekerlekleri sabitleyin, tekerleklerin kilitlemesi için kullanılan aşşap ta-kozları çıkartın.
- Palete ait işaretlenmiş dört zemin tablası civatalarla sabitlenmiştir. Bu tahtaları sökün.

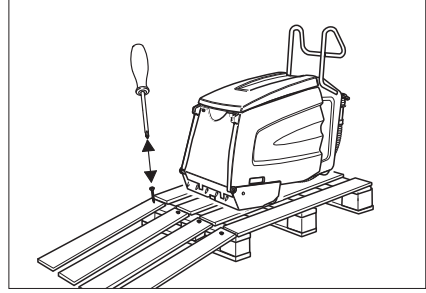

- Tahtaları paletin kenarına koyun. Tahtaları, cihazın tekerleklerinin önünde olacak şekilde hizalayın. Tahtaları civatalarla sabitleyin.
- Cihazı yavaşça rampadan itin.

Antifrizin boşaltılması

Not:

Cihaz, üretim sırasında antifriz ile durulanmıştır. İlk çalıştırmadan önce, antifriz çıkarılmalıdır.

- 10 litre temiz suyu temiz su tankına doldurun.
- Ayak pedalına basın.
- Cihaz şalterini temel temizlik konumuna getirin.
- Manometredeki basınç düşene kadar cihazı çalışır durumda bırakın.

İşletime alma

Hareketli basamak/yürüyen merdiven hazırlığı

⚠ TEHLİKE

Yaralanma tehlikesi! Cihaz, asılı durabilir ve yürüyen bant/yürüyen merdiven tarafından sürüklenebilir. Sıkışan nesnelere temizlemeden ve çıkarmadan önce, basamakları ve oluk profilini deformasyona karşı kontrol edin. Acil bir duruma karşı, yürüyen bant/yürüyen merdivenin acil kapatma tuşunun nerede olduğunu öğrenin.

- Temizlik sırasında ve basamak yüzeyleri henüz nemliyken, hareketli basamak/yürüyen merdiveni geniş bir alanda bloke edin.
- Hareketli basamak/yürüyen merdiveni çalıştırın.
- Hareketli basamak/yürüyen merdivenin cihazdan dışarı doğru çalıştığından emin olun.

Cihazın hazırlanması

- Cihazın taraklar ve kılavuz rayının hareketli basamak/yürüyen merdiven üreticisine uygun olup olmadığını kontrol edin. Gerekirse taraklar ve kılavuz rayı değiştirin.

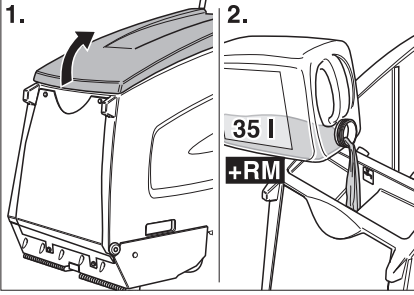

- Temiz su deposunun kapağını açın.
- Temiz su doldurun.

DIKKAT

Hasar görme tehlikesi. Sadece tavsiye edilen temizlik maddelerini kullanın. Diğer temizlik maddeleri için, artan çalışma güvenliği ve kaza tehlikesi riskini işletmeci kendisi üstlenir.

Sadece çözücü maddeler, tuz ve hidrofliöririk asit çözeltisi içermeyen temizlik maddeleri kullanın.

Temizlik maddelerinin üzerindeki güvenlik uyarılarına dikkat edin.

Not:

Aşırı köpüklenen temizlik maddeleri kullanmayın.

- Temizlik maddesini doldurun.
- Temiz su deposunun kapağını kapatın.
- Cihazı hareketli basamak/yürüyen merdiven sahanlığına götürün.

Çalıştırma

⚠ TEHLİKE

Yaralanma tehlikesi!

- Cihazı eğimli yüzeylerde kullanmayın.
- Ayak pedalına sadece bir ayak ile basın. Diğer ayak, yere sıkı ve sağlam bir şekilde basmalıdır.
- İtme dirseğini, daima en az bir elle sıkıca kavrayın.
- Bol kıyafet veya takılar, yürüyen bant/yürüyen merdivenin hareketli parçalarına sıkışabilir. Bu nedenle takıları çıkarın, dar kıyafet ve iş ayakkabılarını giyin.

Temizlik türleri

Temizlik süresi, kirlenme derecesine bağlıdır ve üç temizlik türüne ayrılmıştır.

Kuru emme



Daha önceden temizlenmiş hareketli basamak/yürüyen merdivenin kurutulması.

Koruma temizliği



Hafif kirli hareketli basamak/yürüyen merdivenin temizlenmesi (genel olarak kısa, düzenli zaman dilimlerinde). Bu ayarda, cihaz azaltılmış su miktarı ile çalışır. Su pompası periyodik olarak devreye girer.

Ana temizlik



Çok kirli hareketli basamak/yürüyen merdivenin temizlenmesi (genel olarak daha uzun bir zaman diliminde temizlik yapılmışsa). Çok kirli bölgeler elle önceden temizlenmelidir.

Temizlik uyarıları

- Kaba, açığıdaki kiri önce elinizle süpürün.
- Katı cisimleri (Örn; taşlar) basamak yüzeyinin oluklarından temizleyin.
- Yürüyen merdivenlerde basamakların alın yüzeylerini elinizle temizleyin.
- Üst üste gelen hatlardaki basamak yüzeylerini temizleyin. Bu amaçla cihazı çalışma pozisyonundan hareket ettirin ve yana kaydırın.
- Temizlik sırasında basamak yüzeylerini gözlemleyin. Yüzeyler nemli olmalı fakat ıslak olmamalıdır. Geride hiç köpük kalmamalıdır.
- İlk önce nemli (temizlik sıvısıyla) daha sonra kuru (cihaz şalteri kuru temizleme konumunda) şekilde temizleyin.
- Son olarak, temizlik sıvısı artıklarını gidermek için temiz suyla bir kez temizleyin.

Temizleme modu

⚠ TEHLİKE

Yaralanma ve elektrik çarpması tehlikesi! Uzatma kablosunu, daima sıkışmayacak veya ezilmeyecek ve takılma riski oluşturmayacak şekilde döşeyin.

→ Şebeke fişini takın.

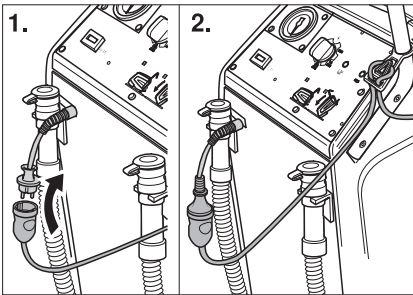

1. Uzatma kablosunun ucunu, köşebent olarak çekme desteği kancasına asın.
2. Arka tekerlekleri kilitleyin.

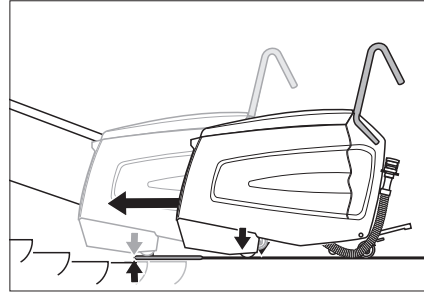

- Cihazı, ön tekerlekler hareket halindeki hareketli basamak/yürüyen merdivenin ilk basamak yüzeyine değmeyecek şekilde sahanlığa itin.
- Fırça kafasını indirme pedalına basın. Fırça kafası indirilir ve kilitleme kolu yerine oturur.

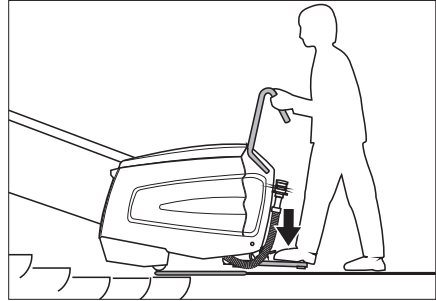

- Ayak pedalına bir ayağınızla basın ve bu sırada cihazı yana doğru ileri ve geri hareket ettirin. Cihaz, basamak yüzeylerindeki oluklarda merkezlenir, daha sonra bir hışırtı sesi duyulur.

⚠ TEHLİKE

Yaralanma tehlikesi! Cihaz, yürüyen merdiven üzerine aşağıda belirtilenden daha fazla itilmemelidir. Aksi takdirde, cihazın yürüyen merdiven tarafından sürüklenme riski vardır. Tehlike durumunda, hemen yürüme merdiveninin acil kapatma tuşuna basın.

Temizlik kafası yürüyen merdiven üzerinde yassı şekilde durmalıdır.

- Cihaz şalterini koruma temizliği ya da temel temizlik konumuna getirin.

Cihaz çalışır.

Not:

Kirli su deposu dolu olduğunda, cihaz kapanır. Tekrar işleme alındığında, kirli su deposunu boşaltın ve cihaz düğmesini kısa süreliğine "0" konumuna getirin.

- Hareketli basamak/yürüyen merdiven 1 ila 2 tur çalışana kadar temizlik yapın. Daha sonra cihazı yana kaydırın ve yeni temizlik işlemini başlatın.

Cihazın yana kaydırılması

- Cihaz şalterini kuru temizlik konumuna getirin. Kuru temizlik etkinleştirilir.
- Pompa basıncını 0 bar'a düşürün.
- Cihaz anahtarını "0" konumuna getirin.
- Ayak pedalını bırakın.
- Fırça kafasını kaldırma pedalına basın. Fırça kafası kaldırılır.
- Cihazı yana kaydırın.
- Fırça kafasını indirme pedalına basın. Fırça kafası indirilir ve kilitleme kolu yerine oturur.
- Ayak pedalına basın ve cihazı basamak yüzeylerinin oluklarında merkezleyin.
- Cihaz şalterini koruma temizliği ya da temel temizlik konumuna getirin.
- Son olarak, temizlik sıvısı artıklarını gidermek için temiz suyla bir kez temizleyin.

⚠ TEHLİKE

Yaralanma tehlikesi! Temizleme sıvısı ilave etmek için, cihazı daima çalışma pozisyonundan uzaklaştırın.

Kullanım dışında

Temizliğin tamamlanması

- Cihaz şalterini kuru temizlik konumuna getirin. Kuru temizlik etkinleştirilir.
- Pompa basıncını 0 bar'a düşürün.
- Cihaz anahtarını "0" konumuna getirin.
- Ayak pedalını bırakın.
- Kilitleme kolu ve fırça kafasını kaldırma pedalına basın. Fırça kafası kaldırılır.
- Arka tekerlekleri çözün.
- Sabit bir zeminde durana kadar cihazı çalışma pozisyonu ve sahanlıktan dışarı hareket ettirin.

Cihazın kapatılması

- Şebeke fişini prizden çekiniz.

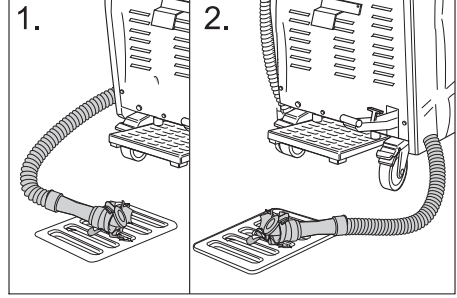

- Kalan temizlik sıvısını boşaltın ve tasfiye edin.
- Pis suyu boşaltın ve imha edin.
- Cihazı içten ve dıştan temizleyin. Tankı temiz suyla yıkayın.
- Cihazı sadece donma emniyeti sağlanmış bir yerde ve düz, temiz bir zeminde durdurun.
- Arka tekerlekleri kilitleyin.
- Hareketli basamak/yürüyen merdiven blokajını sadece tüm çalışma bölgesi kuruduktan sonra açın. Hareketli basamak/yürüyen merdivende ıslaklık olması durumunda, kayma sonucu kaza tehlikesi bulunmaktadır.

Koruma ve Bakım

⚠ TEHLİKE

Yaralanma tehlikesi! Cihazdaki tüm çalışmalardan önce:

- Cihaz anahtarını "0" konumuna getirin.
- Şebeke fişini prizden çekiniz.
- Arka tekerlekleri kilitleyin.
- Kalan temizlik sıvısını boşaltın ve tasfiye edin.
- Pis suyu boşaltın ve imha edin.

Cihazın temizlenmesi

DIKKAT

Hasar tehlikesi! Cihaza su püskürtmeyin ve aşındırıcı temizlik maddeleri kullanmayın.

- Cihazın dışını, hafif yıkama çözeltilisine batırılmış nemli bir bezle temizleyin.
- Pis su tankının içini silin.
- Toz süzgecini temizleyin.

Bakım aralıkları

Cihazı bakım pozisyonuna yatırın.

Çeşitli kontrol ve bakım çalışmaları yapabilmek için, yürüyen merdiven temizleyicisine alt taraftan ulaşılabilir.

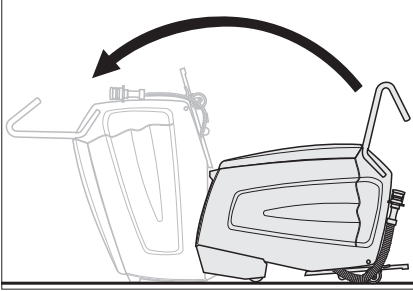

- Ön gövde yüzeyi üzerinde durana kadar cihazı yardımcı bir kişiyle birlikte öne yatırın.

Her gün kullanımdan önce

- Memelerin püskürtme performansını kontrol edin.
- Emme memelerine kirlenme kontrolü yapın.
- Ayak pedalının Acil Kapatma fonksiyonunu kontrol edin.
Ayak pedalına basın, cihaz şalterini kuru temizleme konumuna getirin, cihaz çalışmaya başlamalıdır. Ayak pedalını bırakın, cihaz durmalıdır.
Onarımları sadece müşteri hizmetlerinin yapmasını sağlayın.
- Arka tekerleklerin kilitlemesini kontrol edin.
Onarımları sadece müşteri hizmetlerinin yapmasını sağlayın.
- Aşınma kontrolü yapın:
Silindir fırçaları, toplama fırçaları, taramalar, kılavuz ray, hortumlar, durdurucu ve ön tekerlekler. İhtiyaç anında, durdurucu ve ön tekerlekleri sadece müşteri hizmetlerinin değiştirmesini sağlayın.
- Elektrik kablosu ve elektrik fişine hasar ve kırılma kontrolü yapın. Değiştirme işlemini sadece müşteri hizmetleri ya da elektrik teknisyenlerinin yapmasını sağlayın.

100 çalışma saatinden sonra

- Tüm sabitleme parçalarına sıkı oturma kontrolü yapın.
- Tahrik kayışına gerilim ve aşınma kontrolü yaptırın (müşteri hizmetleri).

Bakım çalışmaları

Toz süzgecinin temizlenmesi

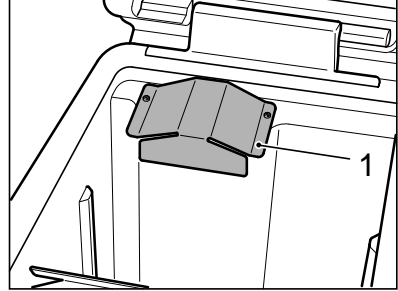

- Sac kapağı içten yuvarlak anahtarla (Torx) sökün.

Not:

Kirli su tahliye hortumunun tutucusunda, bir alyen anahtarı (torx) bulunmaktadır.

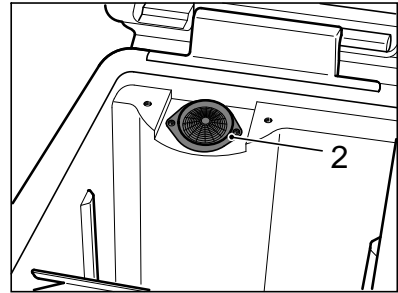

- Toz süzgecini temizleyin.
- Sac kapağı vidalayın.

Silindir fırçaları ve toplama fırçalarının değiştirilmesi

- Her 4 civatayı sökün ve yatak kapağını çıkartın.

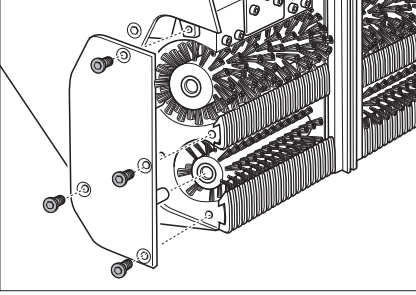

- Silindir fırçaları (büyük) ve toplama fırçalarını (küçük) dışarı çekin ve değiştirin (fırçaların altıgen yuvalarına dikkat edin!).
Taraklar ve emme memelerini bu iş adımı kontrol edin ve gerekirse değiştirin ya da temizleyin.

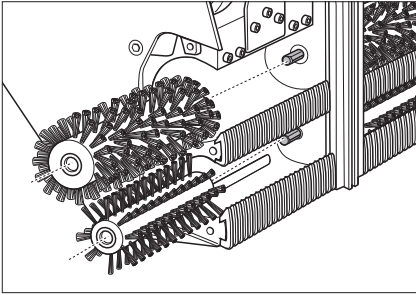

Tarakların değiştirilmesi

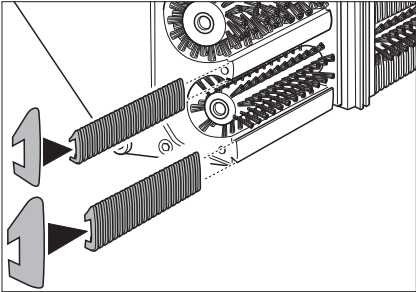

- Tarakları dışarı çekin ve değiştirin. Bu amaçla giriş taraklarını dar, çıkış taraklarını geniş rayın üstüne itin.

Emme memelerinin temizlenmesi

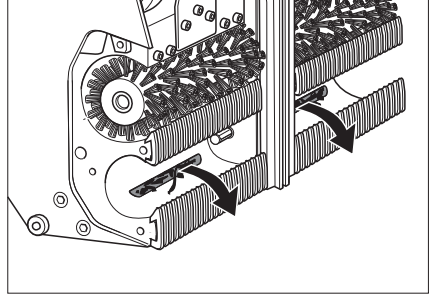

- Emme memelerindeki kirleri dışarı çekin, içeri bastırmayın.

Kılavuz rayın değiştirilmesi

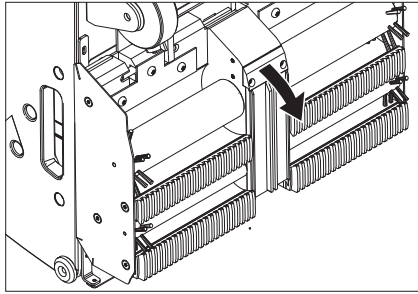

- Kılavuz ray tutucusunun sabitleme civatalarını gevşetin.
- Kılavuz rayı sökün.
- Yeni kılavuz rayı ters sırada takın. Sıkı oturmasına dikkat edin.

Temizlik sıvısı memeleri ve filtresinin kontrol edilmesi

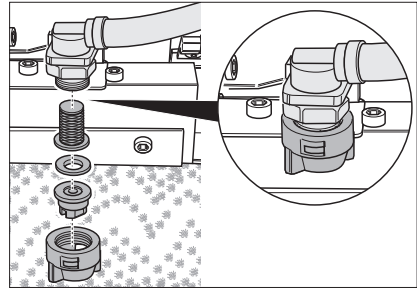

- Üst somunu gevşetin. Meme, conta pulu ve süzgeci dışarı alın.
- Memeyi temizleyin ya da yeni memesi üst somuna yerleştirin.
- Conta pulu ve süzgeci yerleştirin ve üst somunu elinizle sıkın.

Koruyucunun deęiřtirilmesi

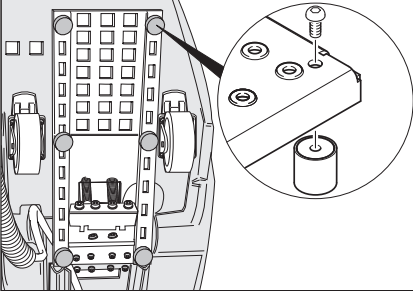

- Koruyucuyu bir tornavidayla sökün ve deęiřtirin.

Tařıma

⚠ **TEHLIKE**

Yaralanma tehlikesi! 5° üzerinde eęimde sürülmemelidir. Cihazı, asla yürüyen merdiven/yürüyen bantta taşımayın.

⚠ **TEDBİR**

Yaralanma ve hasar tehlikesi! Tařıma sırasında cihazın aęırlıęına dikkat edin.

- Arka tekerlekleri kilitleyin.
→ Kaymaya karřı cihazı gergi kayıřları ve halatla emniyete alın.

Depolama

⚠ **TEDBİR**

Yaralanma ve hasar tehlikesi! Depolama sırasında cihazın aęırlıęına dikkat edin. Bu cihaz sadece iç mekanlarda depolanmalıdır.

Arızalarda yardım

⚠ TEHLİKE

Yaralanma tehlikesi! Cihazdaki tüm çalışmalardan önce:

- Cihaz anahtarını "0" konumuna getirin.
- Şebeke fişini prizden çekiniz.

- Arka tekerlekleri kilitleyin.
- Kalan temizlik sıvısını boşaltın ve tasfiye edin.
- Pis suyu boşaltın ve imha edin.

Arıza	Arızanın giderilmesi
Motor/pompa çalışmıyor ya da çalışma sırasında kendiliğinden duruyor.	Pis su deposu dolu, boşaltın. Ayak pedalına basın.
"Pis su deposu dolu" kontrol lambası yanıyor	Pis su deposu dolu, boşaltın.
En az 3 bar çalışma basıncına ulaşılmıyor.	Temiz su tankı boşsa, tamamen doldurun (yaklaşık 35 litre). Hat sistemine sızdırmazlık kontrolü yapın. Gerekirse müşteri hizmetlerinin izole etmesini sağlayın. Memeleri kontrol edin. Pompayı müşteri hizmetlerine temizletin.
Temizlenmiş basamak yüzeyleri çok ıslak.	Taraklara aşınma kontrolü yapın, ihtiyaç anında tarakları değiştirin Pis su tankı kapağının contasına hasar kontrolü yapın, gerekirse contayı değiştirin. Taraklara aşınma kontrolü yapın, ihtiyaç anında tarakları değiştirin Emme memeleri ve emme hortumlarına tıkanma kontrolü yapın, gerekirse temizleyin. Pis su deposu kapağının tamamen kapalı olup olmadığını kontrol edin. Doğru fırçaların takılmış olup olmadığını kontrol edin.
Temizlenmiş basamak yüzeyleri temiz değil.	Temizlik sıvısı memelerine tıkanma kontrolü yapın, gerekirse memeleri temizleyin ya da değiştirin. Pis su tankı kapağının contasına hasar kontrolü yapın, gerekirse contayı değiştirin. Silindir fırçaları ve toplama taraklarına aşınma kontrolü yapın, ihtiyaç anında değiştirin Temizlik sıvısını kontrol edin. Temizlik sıvısı çözeltisinin konsantrasyonunu kontrol edin. Taraklara aşınma kontrolü yapın, ihtiyaç anında tarakları değiştirin Pis su deposu kapağının tamamen kapalı olup olmadığını kontrol edin. Doğru fırçaların takılmış olup olmadığını kontrol edin.
"Fırça motorunda aşırı yük" kontrol lambası yanıyor.	Cihaz şalterini "0" konumuna getirin, daha sonra tekrar istediğiniz çalışma konumuna döndürün. Arıza daha sık ortaya çıkarsa, müşteri hizmetlerini arayın. Bantları veya ipleri fırçalardan çıkartın.

Teknik Bilgiler

Performans deęerleri		
Nominal gerilim	V	220-240
Frekans	Hz	50/60
Kumanda gerilimi	V	12
Nominal g¼¼ (maksimum)	W	1400
Emme motorunun g¼¼¼	W	800
Fır¼¼a motorunun g¼¼¼	W	600
Koruma sınıfı		IPX4
Pompa basıncı	bar	3-4
Su t¼¼ketimi	l/h	25-50
Silindir fır¼¼anın devri	dev/dak	870
Toplama fır¼¼asının devri	dev/dak	1090
Ö¼¼üler ve aęırlıklar		
Çalıřma geniřlięi	mm	470
Geniřlik	mm	480
Uzunluk	mm	1150
İtme koluyla birlikte y¼¼kseklik	mm	1050
İtme kolu hariç y¼¼kseklik	mm	760
Temiz/pis su deposunun hacmi	l	35/35
Tařıma aęırlıęı	kg	yakl. 90
M¼¼saade edilen toplam aęırlık	kg	yakl. 125
60335-2-72'a g¼¼re belirlenen deęerler		
Toplam titreřim deęeri	m/s ²	0,3
G¼¼vensizlik K	m/s ²	0,2
Ses basıncı seviyesi L _{pA}	dB(A)	<75
G¼¼vensizlik K _{pA}	dB(A)	2
Ses basıncı seviyesi L _{WA} + G¼¼vensizlik K _{WA}	dB(A)	90

Garanti

Her¼¼lkede yetkili distrib¼¼t¼¼r¼¼m¼¼z tarafından verilmiř garanti řartları ge¼¼erlidir. Garanti s¼¼resi i¼¼inde cihazınızda oluřan muhtemel hasarları, arızanın kaynaęı üretim veya malzeme hatası olduęu s¼¼rece¼¼ ücretsiz olarak karřılıyoruz. Garanti hakkınızdan yararlanmanızı gerektiren bir durum olduęu zaman, ilgili faturanız ile birlikte satıcınıza veya size en yakın yetkili servisimize bařvurunuz.

Aksesuarlar ve yedek parçalar

Sadece orijinal aksesuarlar ve orijinal yedek parçalar kullanın; cihazın güvenli řekilde ve arızasız iřletilmesini garantilerler. Aksesuarlar ve yedek parçalar hakkında bilgi i¼¼in sitemizi ziyaret edin: www.kaercher.com.

AB uygunluk bildirisi

İşbu belge ile aşağıda tanımlanan makine- nin konsepti ve tasarımı ve tarafımızdan pi- yasaya sürülen modeliyle AB yönetmelikle- rinin temel teşkil eden ilgili güvenlik ve sağ- lık yükümlülüklerine uygun olduğunu bildiri- riz. Onayımız olmadan cihazda herhangi bir değişiklik yapılması durumunda bu be- yan geçerliliğini yitirir.

Ürün: Yürüyen merdiven temizleyi- cisi

Tip: 1.310-xxx

İlgili AB yönetmelikleri

2006/42/EG (+2009/127/EG)

2014/30/EU

Kullanılmış olan uyumlu standartlar

EN 55014–1: 2006+A1: 2009+A2: 2011

EN 55014–2: 2015

EN 60335–1

EN 60335–2–72

EN 61000–3–2: 2014

EN 61000–3–3: 2013

EN 62233: 2008

Kullanılmış ulusal standartlar

-

Aşağıda imzası olan kişiler, yönetim kurulu adına ve yönetim kurulunun yetkisine sahip olarak hareket eder.



H. Jenner
Chairman of the Board of Management



S. Reiser
Director Regulatory Affairs & Certification

Dokümantasyon sorumlusu:

S. Reiser

Alfred Kärcher SE & Co. KG
Alfred-Kärcher-Straße 28-40
71364 Winnenden (Germany)
Tel.: +49 7195 14-0
Fax: +49 7195 14-2212

Winnenden, 2019/05/01



Перед первым применением вашего прибора прочитайте эту оригинальную инструкцию по эксплуатации, после этого действуйте соответственно и сохраните ее для дальнейшего пользования или для следующего владельца.

Оглавление

Указания по технике безопасности	RU	1
Назначение	RU	1
Использование по назначению	RU	2
Защита окружающей среды	RU	2
Описание элементов управления и рабочих узлов	RU	3
Перед началом работы	RU	4
Начало работы	RU	5
Эксплуатация	RU	5
Выход из эксплуатации	RU	7
Уход и техническое обслуживание	RU	8
Транспортировка	RU	10
Хранение	RU	10
Помощь в случае неполадок	RU	11
Технические данные	RU	12
Гарантия	RU	12
Принадлежности и запасные детали	RU	12
Заявление о соответствии	EU RU	13

Указания по технике безопасности

Для пользователя:

Убедитесь в том, что все пользователи ознакомлены с содержанием этого руководства по эксплуатации, а также с национальными предписаниями относительно безопасности эксплуатации. Пользователи должны быть квалифицированы, проинструктированы относительно обслуживания устройства.

Для пользователя:

Перед первым использованием устройства следует ознакомиться с данной инструкцией по эксплуатации и прилагаемой брошюрой по технике безопасности

при работе со щеточными моющими аппаратами 5.956-251.0.

Степень опасности

⚠ **ОПАСНОСТЬ**

Для непосредственно грозящей опасностью, которая приводит к тяжелым увечьям или к смерти.

⚠ **ПРЕДУПРЕЖДЕНИЕ**

Для возможной потенциально опасной ситуации, которая может привести к тяжелым увечьям или к смерти.

⚠ **ОСТОРОЖНО**

Указание на потенциально опасную ситуацию, которая может привести к получению легких травм.

ВНИМАНИЕ

Указание относительно возможной потенциально опасной ситуации, которая может повлечь материальный ущерб.

Защитные устройства

Защитные приспособления предназначены для защиты оператора. Их отключение, а также работа в обход их функций не допускаются.

Ножная педаль

Устройство запускается только тогда, когда полностью нажата вниз ножная педаль. После отпускания ножной педали машина останавливается.

Назначение

Из неподвижной чистящей установки эскалаторов на движущуюся лестницу/ движущийся эскалатор наносится чистящая жидкость (из резервуара для чистой воды). При этом цилиндрические щетки наносят чистящую жидкость против направления движения в канавки лестниц/эскалаторов. Таким же образом загрязненная чистящая жидкость всасывается при помощи приемных щеток в резервуар для грязной воды устройства.

Использование по назначению

Данный прибор предназначен для промышленного использования, например, в гостиницах, школах, больницах, заводах, магазинах, офисах, прокатных организациях.

Используйте данный прибор исключительно в соответствии указаниями данного руководства по эксплуатации.

- Прибор должен использоваться только для чистки ступенек лестниц и эскалаторов.
- Данное устройство предназначено для использования только во внутренних помещениях.
- Направление движения очищаемого устройства должно быть отрегулировано таким образом, чтобы лестница/эскалатор двигались в обратную от прибора сторону.
- Для чистки эскалатора прибор должен использоваться только на нижнем его конце.
- Прибор разрешается оснащать только оригинальными принадлежностями и запасными частями.

Защита окружающей среды



Упаковочные материалы пригодны для вторичной переработки. Пожалуйста, не выбрасывайте упаковку вместе с бытовыми отходами, а сдайте ее в один из пунктов приема вторичного сырья.



Старые приборы содержат ценные перерабатываемые материалы, подлежащие передаче в пункты приемки вторичного сырья. Аккумуляторы, масло и иные подобные материалы не должны попадать в окружающую среду. Поэтому утилизируйте старые приборы через соответствующие системы приемки отходов.

Инструкции по применению компонентов (REACH)

Актуальные сведения о компонентах приведены на веб-узле по следующему адресу:

www.kaercher.com/REACH

Описание элементов управления и рабочих узлов

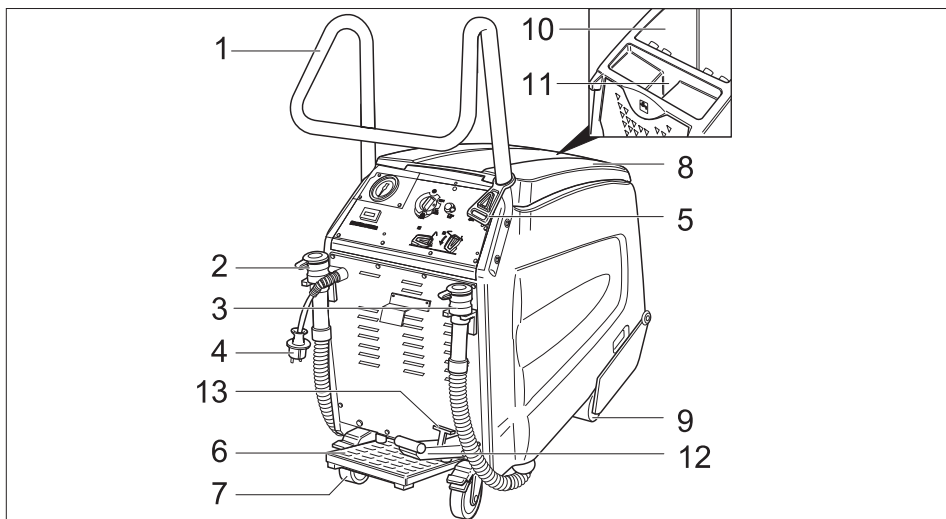

- | | | | |
|---|-------------------------------------|----|--|
| 1 | ведущая дуга | 8 | Крышка резервуара грязной воды |
| 2 | Сливной шланг для чистой воды | 9 | Передние колеса |
| 3 | Шланг слива грязной воды | 10 | Резервуар грязной воды |
| 4 | штепсельная вилка | 11 | отверстие для залива чистой воды |
| 5 | крюк для кабеля | 12 | Педаля для опускания/подъема щеточного блока |
| 6 | Ножная педаль | 13 | Рычаг для фиксации щеточного блока |
| 7 | Задние колеса с фиксирующим рычагом | | |

Пульт управления

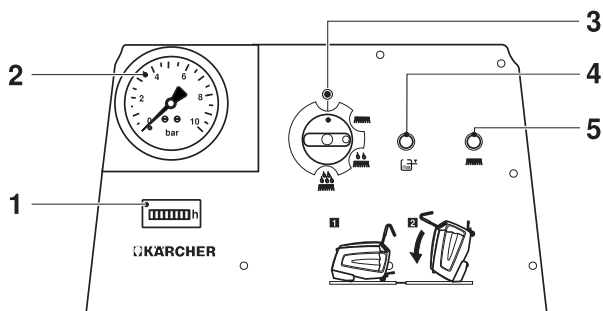

- | | | | |
|---|--|---|---|
| 1 | Счетчик рабочих часов | 5 | Контрольная лампочка "Перегрузка двигателя щетки" |
| 2 | Индикация Напор насоса | | |
| 3 | Включатель аппарата | | |
| 4 | Контрольная лампочка "Резервуар для грязной воды полный" | | |

Символы на приборе

	Слив грязной воды
	Слив чистой воды
	отверстие для залива чистой воды
	Стояночный тормоз
	Ножная педаль
	Перед опрокидыванием устройства слить воду из баков для чистой и грязной воды.

Перед началом работы

- Удалить упаковку до деревянного поддона.

Смонтировать ведущую дугу

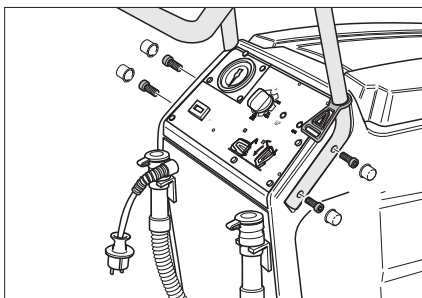

- Вставить ведущую дугу в выемки устройства.
- Закрепить ведущую дугу с помощью 4 прилагаемых винтов.
- Закрепить чехол.
- Повесить крючок для разгрузки на ведущую дугу.

Выгрузка аппарата

- Установить задние колеса, удалить деревянные колодки, предназначенные для стопорения колес.
- Четыре обозначенные донные доски поддона закреплены винтами. Данные доски следует отвинтить.

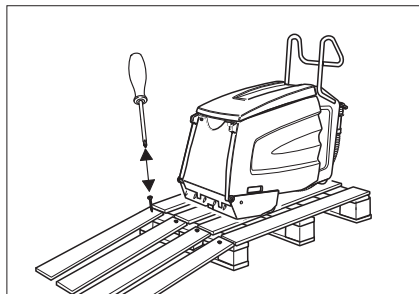

- Положить доски на край поддона. При этом доски расположить так, чтобы они лежали перед колесами прибора. Закрепить доски с помощью винтов.
- Медленно пододвинуть прибор к рампе.

Удалить антифриз

Указание:

В процессе изготовления прибор был промыт антифризом. Перед первым вводом в эксплуатацию антифриз необходимо удалить.

- Залить 10 л чистой воды в резервуар для чистой воды.
- Нажать ножную педаль.
- Установите выключатель прибора на основную чистку.
- Эксплуатировать прибор до тех пор, пока на манометре не опустится давление.

Начало работы

Подготовка лестницы/ эскалатора

⚠ ОПАСНОСТЬ

Опасность травмирования! Устройство может застрять и быть захвачено лестницей/эскалатором. Перед очисткой проверить ступеньки и желобчатый профиль на предмет деформации и удалить зажатые предметы. Убедитесь, что в случае аварийной ситуации, вы знаете, где находится аварийный выключатель лестницы/эскалатора.

- Отгородить лестницу/эскалатор на значительное расстояние до тех пор, ступеньки не высохнут.
- Включить лестницу/эскалатор.
- Убедитесь, что направление движения лестницы/эскалатора противоположно прибору.

Подготовка Прибор

- Проверьте, соответствуют ли гребни и направляющие рельсы прибора лестнице/эскалатору фабричного производства. В случае необходимости заменить гребни и направляющие рельсы.

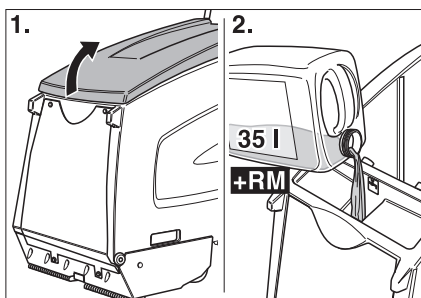

- Открыть крышку резервуара для чистой воды.
- залить чистую воду,

ВНИМАНИЕ

Опасность повреждения. Применять только рекомендованные чистящие средства. В случае использования дру-

гих чистящих средств эксплуатирующее лицо берет на себя повышенный риск с точки зрения безопасности работы и опасности получения травм. Использовать только чистящие средства, не содержащие растворителей, соляную и плавиковую (фтористоводородную) кислоту.

Принять во внимание указания по технике безопасности, приведенные на упаковках чистящих средств.

Указание:

Не использовать сильно пенящиеся чистящие средства.

- Налить моющее средство.
- Закрыть крышку резервуара для чистой воды.
- Поставить прибор перед платформой лестницы/эскалатора.

Эксплуатация

⚠ ОПАСНОСТЬ

Опасность получения травм!

- Не использовать прибор на поверхностях с уклоном.
- Нажимать педаль только одной ногой. Вторая нога должна надежно и прочно стоять на полу.
- Всегда держаться за дугообразную ручку хотя бы одной рукой.
- Свободные предметы одежды или украшения могут быть захвачены движущимися частями лестницы/эскалатора. Поэтому украшения необходимо снять, использовать плотно прилегающую одежду и защитную обувь.

Виды очистки

Время очистки зависит от степени загрязнения и очистка разделяется на три вида.

Сухая чистка



Чистка в сухом режиме уже очищенной лестницы/эскалатора.

Чистка



Чистка слегка загрязненных лестниц/экскалатора (как правило, через короткие и регулярные промежутки времени). В этом положении прибор работает с уменьшенным количеством воды. Водяной насос работает в такт.

Основная чистка



Чистка сильно загрязненных лестниц/экскалатора (как правило, если они не очищались длительный период времени). Особенно сильно загрязненные участки необходимо предварительно очистить вручную.

Указание к очистке

- Смести вручную крупные частицы грязи.
- Удалить твердые предметы (например, камни) из желобов ступенек.
- Вручную очистить торцевую поверхность ступенек экскалатора.
- Очистить ступеньки в соединенных внахлестку дорожках. Для этого прибор необходимо передвинуть с рабочей позиции и установить сбоку.
- Наблюдать за ступеньками в процессе очистки. Они должны быть влажными, но не мокрыми. Пена не должна оставаться.
- Затем идет влажная очистка (очищающей жидкостью), следом сухая (выключатель прибора установлен на чистку в сухом режиме).
- Затем один раз почистить чистой водой, чтобы смыть остатки очищающей жидкости.

Режим очистки

⚠ ОПАСНОСТЬ

Опасность травмирования и поражения электрическим током! Всегда прокладывать кабель удлинителя так, чтобы он не был прижат, передавлен и не создавал опасность спотыкания.

- Вставьте штепсельную вилку в электророзетку.

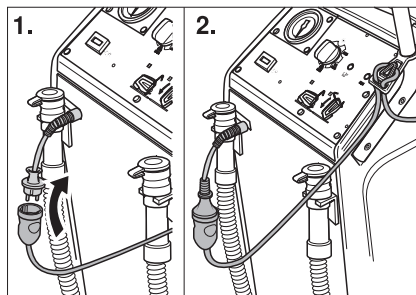

- конец удлинительного шнура уложить петлей в крюк для кабеля,
- Зафиксировать задние колеса.

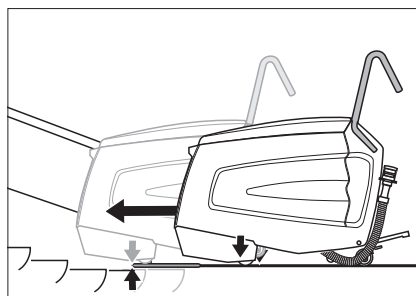

- Подвинуть прибор на площадку так, чтобы передние колеса не дотрагивались до передних ступенек движущейся лестницы/экскалатора.
- Привести в движение педаль для опускания щеточного блока. Щеточный блок опускается и рычаг фиксируется.

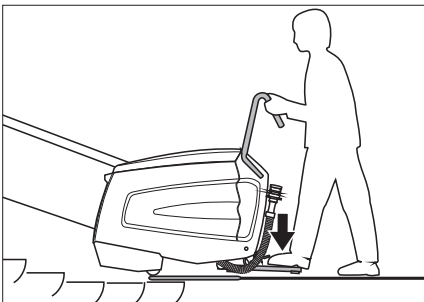

- Нажать на ножную педаль ногой, при этом немного двигать прибор со стороны в сторону. Прибор центрируется в желобке ступеньки, после этого становится слышен шум.

⚠ ОПАСНОСТЬ

Опасность травмирования! Устройство нельзя сдвигать дальше на эскалатор, чем указано ниже. Иначе возникает опасность того, что прибор будет захвачен эскалатором. В случае опасности сразу же нажать кнопку аварийного выключения эскалатора.

Чистящая головка должна находиться на плоской поверхности эскалатора.

→ Установите выключатель прибора на чистку или основную чистку.

Прибор запускается.

Указание:

При полном баке для грязной воды устройство выключается. Для дальнейшей эксплуатации опорожнить бак для грязной воды и кратковременно установить выключатель устройства на «0».

→ Проводить очистку до тех пор, пока лестница/эскалатор не пройдет 1-2 круговых вращения. После этого переместить прибор в сторону и начать новый процесс очистки.

Переместить прибор в сторону

→ Установить выключатель прибора в положение "Чистка в сухом режиме". При этом активируется чистка в сухом режиме.

→ Напор насоса падает до 0 бар.

→ Установите выключатель прибора в положение "0".

→ Отпустить ножную педаль.

→ Привести в движение педаль для подъема щеточного блока. Щеточный блок поднимается.

→ Переместить прибор в сторону.

→ Привести в движение педаль для опускания щеточного блока. Щеточный блок опускается и рычаг фиксируется.

→ Нажать на ножную педаль и прибор расположится в желобке ступеньки.

→ Установите выключатель прибора на чистку или основную чистку.

→ Затем один раз почистить чистой водой, чтобы смыть остатки очищающей жидкости.

⚠ ОПАСНОСТЬ

Опасность травмирования! Для доливания моющей жидкости всегда убирать устройство с рабочей позиции.

Выход из эксплуатации

Завершить очистку

→ Установить выключатель прибора в положение "Чистка в сухом режиме". При этом активируется чистка в сухом режиме.

→ Напор насоса падает до 0 бар.

→ Установите выключатель прибора в положение "0".

→ Отпустить ножную педаль.

→ Зафиксировать рычаг и привести в движение педаль для подъема щеточного блока. Щеточный блок поднимается.

→ Высвободить задние колеса.

→ Убрать прибор с рабочей позиции и платформы, пока он не станет на твердой поверхности.

Выключение прибора

→ Отсоедините прибор от электросети.

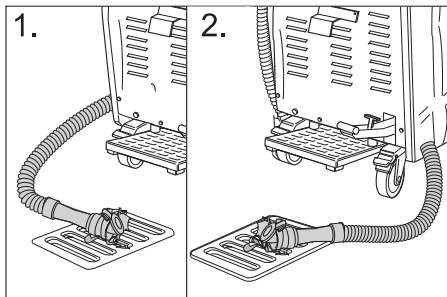

→ Слить и удалить остатки грязной очищающей жидкости.

→ Слить грязную воду.

→ Почистить прибор изнутри и снаружи. Промыть резервуар чистой водой.

→ Поставить прибор только в месте, защищенном от мороза, на ровной и чистой поверхности.

→ Зафиксировать задние колеса.

- Ограждение лестницы/эскалатора убрать только тогда, когда высохнет вся рабочая поверхность. При влажности лестницы/эскалатора возникает опасность несчастного случая из-за подскользывания.

Уход и техническое обслуживание

⚠ **ОПАСНОСТЬ**

Опасность травмирования! Перед началом любых работ на устройстве:

- Установите выключатель прибора в положение "0".
- Отсоедините прибор от электросети.
- Зафиксировать задние колеса.
- Слить и удалить остатки грязной очищающей жидкости.
- Слить грязную воду.

Очистить прибор

ВНИМАНИЕ

Опасность повреждения! Не мыть устройство под струей воды и не использовать агрессивные моющие средства.

- Очистить прибор снаружи, используя для этого влажную тряпку, пропитанную мягким щелочным раствором.
- Удалить содержимое из резервуара для грязной воды.
- Прочистить сетчатый фильтр.

Периодичность технического обслуживания

Перевернуть прибор в положение для технического обслуживания

Чтобы проводить различные испытательные работы и работы по техническому обслуживанию, должна быть доступна нижняя сторона чистящей установки эскалаторов.

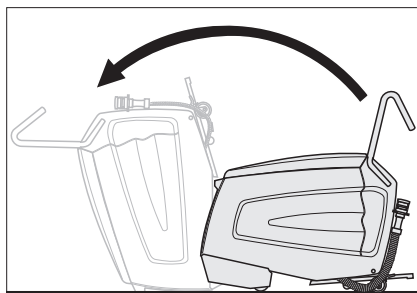

- Вместе с помощником опрокинуть прибор вперед так, чтобы он стоял на передней поверхности корпуса.

Ежедневно перед использованием

- Проверить распыление форсунок.
- Проверить всасывающее сопло на предмет загрязнений.
- Проверить аварийную функцию ножной педали.
Привести в движение ножную педаль, поставить выключатель прибора на режим сухой чистки, прибор должен начать работу. Отпустить ножную педаль, прибор должен остановиться.
Ремонтные работы должны проводиться только сервисной службой.
- Проверить фиксацию задних колес.
Ремонтные работы должны проводиться только сервисной службой.
- Проверить степень износа:
Цилиндрические щетки, приемные щетки, гребни, направляющие рельсы, шланги, стопор и передние колеса. В случае необходимости стопор и передние колеса заменяются только сервисной службой.
- Проверить сетевой кабель и штекер на износ и наличие повреждений. Замена должна проводиться только сервисной службой или специалистом-электриком.

После 100 часов работы

- Проверить прочность фиксирования всех крепежных частей.
- Проверить натяжение и износ приводного ремня (сервисная служба).

Работы по техническому обслуживанию

Прочистить сетчатый фильтр

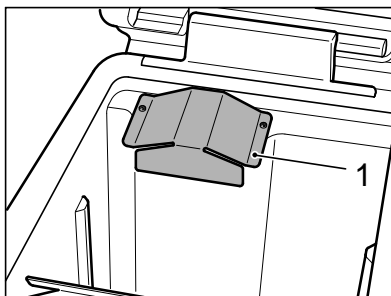

- Вывинтить металлический кожух с шестигранным круглым ключом.

Указание:

Шестигранный круглый ключ («звездочка») находится в держателе шланга для слива грязной воды.

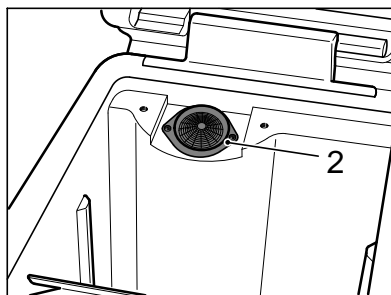

- Прочистить сетчатый фильтр.
- Привинтить металлический кожух.

Заменить цилиндрические и приемные щетки

- Выкрутить все 4 винта и снять крышку подшипника.

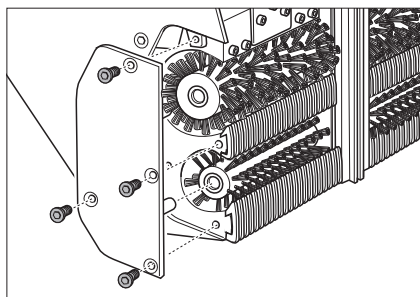

- Вытянуть цилиндрические щетки (большие) и приемные щетки (маленькие) и заменить (обратите внимание на шестигранное отверстие щеток!) В ходе этого процесса проверить гребни и всасывающее сопло, в случае необходимости - заменить или почистить.

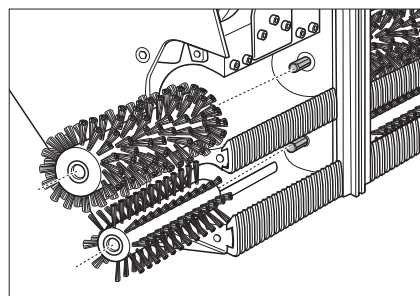

Заменить гребни

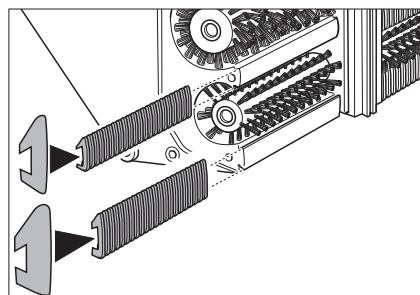

- Вытянуть и заменить гребни. Для этого надеть входные гребни - на узкие шины, а выходные - на широкие.

Очистите всасывающее сопло

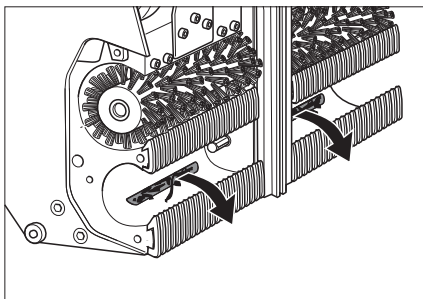

- Вытянуть загрязнения из всасывающего сопла, не вдавливать.

Заменить направляющую рельсу

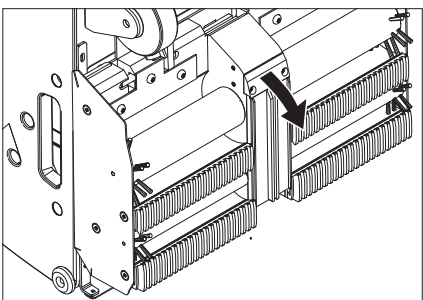

- Ослабить соединительные болты держателя для направляющей рельсы.
- Вынуть направляющую рельсу.
- Монтаж новой направляющей рельсы в обратном порядке. Проверить прочность крепления.

Проверить форсунки и фильтр для очищающей жидкости

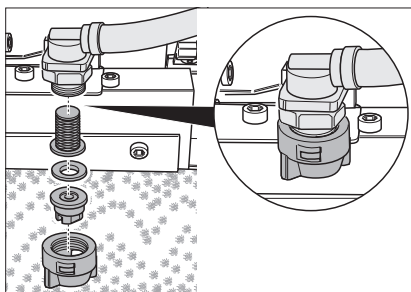

- Отпустить накидную гайку. Вытянуть форсунки, уплотнительную шайбу и сито.
- Форсунки почистить или вставить новые в накидную гайку.
- Вставить уплотнительную шайбу и сито, накидную гайку закрутить рукой.

Заменить чехол

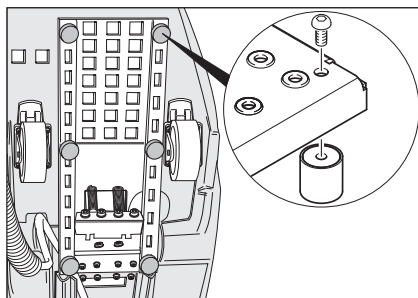

- Раскрутить отверткой и заменить.

Транспортировка

⚠ ОПАСНОСТЬ

Опасность травмирования! Не допускается перемещение устройства по наклонным поверхностям с наклоном выше 5°. Запрещается транспортировать прибор по лестницам/эскалатору.

⚠ ОСТОРОЖНО

Опасность травмы и повреждения! Обратите внимание на вес устройства при транспортировке.

- Зафиксировать задние колеса.
- Закрепить прибор натяжными ремнями и канатами от смещения.

Хранение

⚠ ОСТОРОЖНО

Опасность травмы и повреждения! Обратите внимание на вес устройства при хранении.

Это устройство разрешается хранить только во внутренних помещениях.

Помощь в случае неполадок

⚠ ОПАСНОСТЬ

Опасность травмирования! Перед началом любых работ на устройстве:

→ Установите выключатель прибора в положение "0".

- Отсоедините прибор от электросети.
- Зафиксировать задние колеса.
- Слить и удалить остатки грязной очищающей жидкости.
- Слить грязную воду.

Неполадка	Способ устранения
Двигатель/Насос не запускается или автоматически останавливается в ходе работы.	Резервуара для грязной воды полон, опорожнить его. Нажать ножную педаль.
Контрольная лампочка "Резервуар для грязной воды полный" горит.	Резервуара для грязной воды полон, опорожнить его.
Рабочее давление не достигает 3 бар.	Если резервуар для чистой воды пустой, заполнить его полностью (35 л). Проверить проводящую систему на герметичность. В случае необходимости провести герметизацию в сервисной службе. Прочистить насадки. Очистить насос в сервисной службе.
Очищенные ступеньки слишком мокрые.	Проверить гребни на износ, при необходимости заменить. Проверить уплотнения крышки резервуара для грязной воды на повреждения, при необходимости заменить. Проверить износ приемных щеток, при необходимости заменить. Проверить всасывающее сопло и шланги на засор, при необходимости произвести чистку. Проверить, полностью ли закрыта крышка резервуара для грязной воды. Проверить правильность установки гребней.
Очищенные ступеньки грязные.	Проверить форсунки для очищающей жидкости на засор, при необходимости произвести чистку или заменить. Проверить уплотнения крышки резервуара для грязной воды на повреждения, при необходимости заменить. Проверить износ цилиндрических и приемных щеток, при необходимости заменить. Проверить моющее средство. Проверить концентрацию раствора моющего средства. Проверить износ приемных щеток, при необходимости заменить. Проверить, полностью ли закрыта крышка резервуара для грязной воды. Проверить правильность установки гребней.
Контрольная лампочка "Перегрузка двигателя щетки" горит.	Поставить выключатель прибора на „0“, затем снова поставить на выбранное рабочее положение. При появлении сбоя снова, обратиться в сервисную службу. Удалить ленты и веревки со щеток.

Технические данные

Данные о производительности		
Номинальное напряжение	В	220-240
Частота	Гц	50/60
Напряжение системы управления	В	12
Номинальная мощность (макс.)	Вт	1400
Мощность всасывающего двигателя	Вт	800
Мощность двигателя щеток	Вт	600
Класс защиты		IPX4
Напор насоса	бар	3-4
Расход воды	л/ч	25-50
Число оборотов цилиндрической щетки	об/мин	870
Число оборотов приемной щетки	об/мин	1090
Размеры и массы		
Рабочая ширина	мм	470
Ширина	мм	480
Длина	мм	1150
Высота с ведущей дугой	мм	1050
Высота без ведущей дуги	мм	760
Объем резервуара чистой/грязной воды	л	35/35
Транспортный вес	кг	прибл. 90
Допустимый общий вес	кг	прибл. 125
Значение установлено согласно EN 60335-2-72		
Общее значение колебаний	м/с ²	0,3
Опасность К	м/с ²	0,2
Уровень шума дБ _а	дБ(А)	<75
Опасность К _{рА}	дБ(А)	2
Уровень мощности шума L _{WA} + опасность К _{WA}	дБ(А)	90

Гарантия

В каждой стране действуют соответственно гарантийные условия, изданные уполномоченной организацией сбыта нашей продукции в данной стране. Возможные неисправности прибора в течение гарантийного срока мы устраняем бесплатно, если причина заключается в дефектах материалов или ошибках при изготовлении. В случае возникновения претензий в течение гарантийного срока просьба обращаться, имея при себе чек о покупке, в торговую организацию, продавшую вам прибор или в ближайшую уполномоченную службу сервисного обслуживания.

Дата выпуска отображается на заводской табличке в закодированном виде. При этом отдельные цифры имеют следующее значение::

Пример: 30190
 3 год выпуска
 0 столетие выпуска
 1 десятилетие выпуска
 9 вторая цифра месяца выпуска
 0 первая цифра месяца выпуска

Таким образом, в данном примере код 30190 означает дату выпуска 09/(2)013.

Принадлежности и запасные детали

Используйте оригинальные принадлежности и запчасти — только они гарантируют безопасную и бесперебойную работу устройства.

Информацию о принадлежностях и запчастях вы можете найти на сайте www.kaercher.com.

Заявление о соответствии EU

Настоящим мы заявляем, что нижеуказанный прибор по своей концепции и конструкции, а также в осуществленном и допущенном нами к продаже исполнении отвечает соответствующим основным требованиям по безопасности и здоровью согласно директивам EU. При внесении изменений, не согласованных с нами, данное заявление теряет свою силу.

Продукт Средство для очистки
эскалаторы
Тип: 1.310-xxx

Основные директивы EU
2006/42/EC (+2009/127/EC)
2014/30/EU

Примененные гармонизированные нормы

EN 55014–1: 2006+A1: 2009+A2: 2011
EN 55014–2: 2015
EN 60335–1
EN 60335–2–72
EN 61000–3–2: 2014
EN 61000–3–3: 2013
EN 62233: 2008

Примененные внутригосударственные нормы

-

Нижеподписавшиеся лица действуют от имени и по доверенности Правления.

H. Jenner

Chairman of the Board of Management

S. Reiser

Director Regulatory Affairs & Certification

Уполномоченный сотрудник по ведению
документооборота:
S. Reiser

Alfred Kärcher SE & Co. KG
Alfred-Kärcher-Straße 28-40
71364 Winnenden (Germany)
Tel.: +49 7195 14-0
Fax: +49 7195 14-2212

г. Винненден, 01.05.2019



A készülék első használata előtt olvassa el ezt az eredeti használati utasítást, ez alapján járjon el és tartsa meg a későbbi használatra vagy a következő tulajdonos számára.

Tartalomjegyzék

Biztonsági tanácsok	HU	1
Funkció	HU	1
Rendeltetészerű használat . .	HU	1
Környezetvédelem	HU	2
Kezelési- és funkció elemek .	HU	3
Üzembevétel előtt	HU	4
Üzembevétel	HU	5
Üzem	HU	5
Üzemen kívül helyezés	HU	7
Ápolás és karbantartás	HU	8
Szállítás	HU	10
Tárolás	HU	10
Segítség üzemzavar esetén . .	HU	11
Műszaki adatok	HU	12
Garancia	HU	12
Tartozékok és alkatrészek . . .	HU	12
EU konformitási nyilatkozat . .	HU	13

Biztonsági tanácsok

Az üzemeltetőnek:

Győződjön meg róla, hogy ennek a készüléknek a kezelője jelen használati utasítást, valamint a nemzeti munkavédelmi előírásokat ismeri. A kezelőknek a készülék szakszerű kezelését be kell tanítani.

A kezelőnek:

A készülék első használata előtt olvassa el és kövesse ezt a kezelési útmutatót, valamint a mellékelt, az 5.956-251.0 kefécsiszológép biztonsági utasításairól szóló brosrát.

Veszély fokozatok

⚠ **VESZÉLY**

Azonnal fenyegető veszély, amely súlyos testi sérüléshez vagy halálhoz vezet.

⚠ **FIGYELMEZTETÉS**

Esetlegesen veszélyes helyzet, amely súlyos testi sérüléshez vagy halálhoz vezethet.

⚠ **VIGYÁZAT**

Figyelmeztetés esetlegesen veszélyes helyzetre, amely könnyű sérüléshez vezethet.

FIGYELEM

Lehetséges veszélyes helyzetre való figyelmeztetés, amely anyagi kárhoz vezethet.

Biztonsági berendezések

A biztonsági berendezések a felhasználó védelmét szolgálják, ezért ezeket nem szabad üzemen kívül helyezni vagy a működésükbe beavatkozni.

Lámpedál

A készüléket csak akkor szabad elindítani, ha a lámpedál egészen le van nyomva. A lámpedál elengedése után a gép azonnal leáll.

Funkció

A rögzített mozgólépcső tisztítóból tisztítófolyadékot (a friss víz tartályból) visz fel a mozgásban lévő mozgójárdára/mozgólépcsőre. A kefehengerek eközben a tisztítószert a menetiránnyal ellentétesen bekefélik a mozgójárda/mozgólépcső mélyedéseibe. Ugyanabban a munkamenetben az elhasznált tisztítószert a felvevő keféken keresztül a készülék szennyvítartályába szívja fel.

Rendeltetészerű használat

Ez a készülék professzionális és ipari használatra alkalmas, pl szállodákban, iskolákban, kórházakban, üzemekben, üzlethelyiségekben, irodákban és kölcsönző üzletekben. Ezt a készüléket kizárólag a jelen kezelési útmutatóban megadottaknak megfelelően használja.

- A készüléket csak mozgójárdák és mozgólépcsők lépőfelületének tisztítására szabad használni.
- Ezt a készüléket csak beltéri helyiségben történő használatra tervezték.
- A tisztítandó berendezés menetirányát úgy kell beállítani, hogy a mozgójárda/mozgólépcső a készüléktől elfelé mozogjon.
- A készüléket mozgólépcsők tisztítása esetén csak a mozgólépcső alsó végénél szabad használni.
- A készüléket csak eredeti alkatrészekkel és eredeti tartozékokkal szabad ellátni.

Környezetvédelem



A csomagolási anyagok újrahasznosíthatók. Kérjük, ne dobja a csomagolást a házi szemétkbe, hanem vigye el egy újrahasznosító helyre.



A használt készülékek értékes újrahasznosítható anyagokat tartalmaznak, amelyeket újrahasznosító helyen kell elhelyezni. Az elemeknek, olajnak és hasonló anyagoknak nem szabad a környezetbe kerülni. Ezért kérjük, a használt készülékeket megfelelő gyűjtőrendszeren keresztül távolítsa el.

Megjegyzések a tartalmazott anyagokkal kapcsolatban (REACH)

Aktuális információkat a tartalmazott anyagokkal kapcsolatban a következő címen talál:

www.kaercher.com/REACH

Kezelési- és funkcióelemek

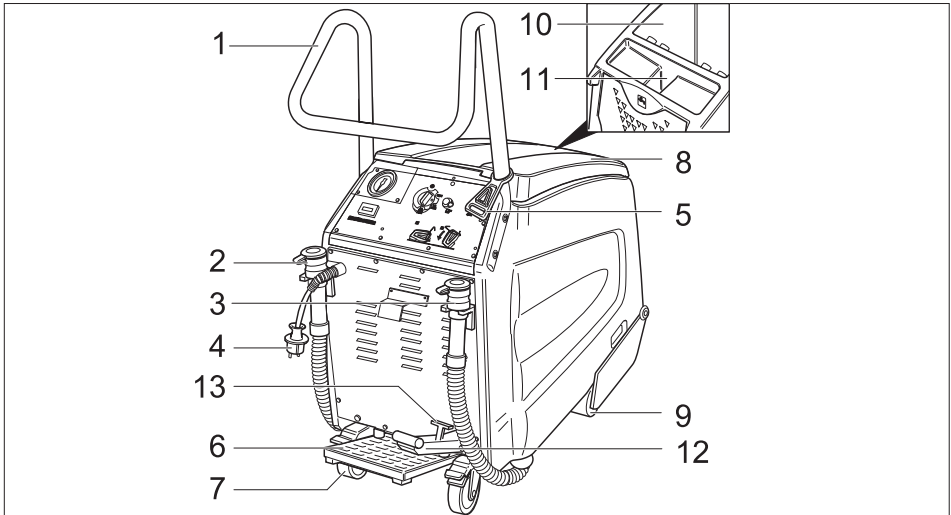

- | | | | |
|---|------------------------------|----|---|
| 1 | Tolókengyel | 8 | Szennyvíztartály fedele |
| 2 | Friss víz leeresztő tömlő | 9 | Első kerekek |
| 3 | Szennyvíz leeresztő tömlő | 10 | Szennyvíz tartály |
| 4 | Hálózati dugó | 11 | Tisztavíz tartály betöltő nyílása |
| 5 | Feszülésmegszakító kámpó | 12 | Pedál a kefefej leengedéséhez/felemeléséhez |
| 6 | Lábpedál | 13 | Kar a kefefej rögzítéséhez |
| 7 | Hátsó kerekek rögzítő karral | | |

Kezelőpult

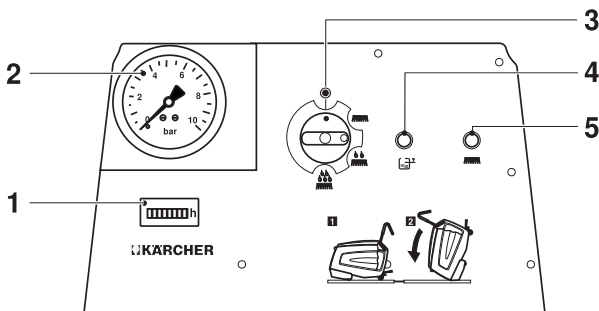

- | | |
|---|---|
| 1 | Üzemóra számláló |
| 2 | Szivattyúnyomás kijelzése |
| 3 | Készülékkapcsoló |
| 4 | Kontroll lámpa „Szennyvíz tartály tele“ |
| 5 | Kontroll lámpa „kefemotor túlterhelés“ |

Szimbólumok a készüléken

	Szennyvíz leeresztő nyílása
	Friss víz leeresztő nyílása
	Tisztavíz tartály betöltő nyílása
	Rögzítőfék
	Lábpedál
	A készülék megdöntése előtt ürítse ki a friss- és a szennyvíztartályt.

Üzembevétel előtt

- A csomagolást a fa palettáig eltávolítani.

Tolókegyel felszerelése

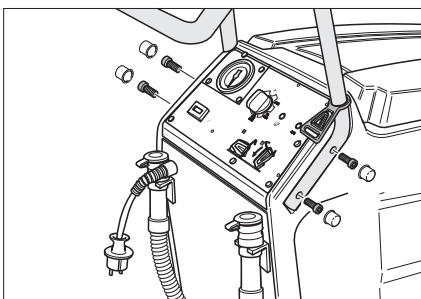

- Helyezze be a tolókegyelt a mélyedésekbe a készüléken.
- Rögzítse a tolókegyelt a mellékelt 4 csavarral.
- Rögzítése a fedősapkákat.
- Akassza be a feszülésmentesítő kampot a tolókegyelen.

Lerakás

- Húzza meg a hátsó kerekeket, távolítsa el a hátsó kerekek rögzítéséhez használt fa támasztékokat.
- A paletta négy megjelölt padlódeszkája csavarral van rögzítve. Csavarja le ezeket a deszkákat.

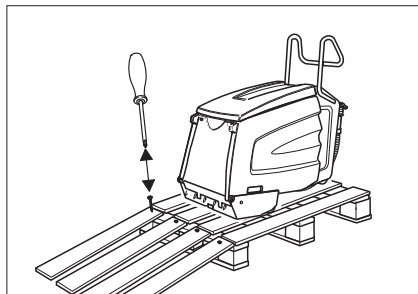

- Fektesse a deszkákat a paletta peremére. Állítsa be úgy a deszkákat, hogy ezek a készülék kerekei előtt legyenek. Rögzítse a deszkákat a csavarokkal.
- A készüléket lassan tolja le a rámpáról.

Fagyállószeret eltávolítani

Megjegyzés:

A gyártás során a készüléket fagyálló folyadékkal öblítették ki. Az első üzembe helyezés előtt a fagyálló folyadékot el kell távolítani.

- Töltsön 10 liter friss vizet a tisztavíz tartályba.
- Lépjen rá a lábpedálra.
- A készülékkapcsolót állítsa alap tisztításra.
- A készüléket addig üzemeltesse, amíg lesüllyed a nyomás a manométeren.

Üzembevétel

A mozgójárda/mozgólépcső előkészítése

⚠ VESZÉLY

Sérülésveszély! A készülék beakadhat, és a mozgójárda/mozgólépcső magával ránthatja. A tisztítás előtt ellenőrizze a lépőfelületeket és a hornyolt profilokat deformálódás tekintetében, és távolítsa el a beszorult tárgyakat. Vészhelyzet esetére győződjön meg arról, hogy tudja, hol található a mozgójárda/mozgólépcső vészleállító gombja.

- ➔ A mozgójárdát/mozgólépcsőt nagy távolságban le kell zárni, amíg takarítják és amíg a lépőfelületek még nedvesek.
- ➔ A mozgójárdát/mozgólépcsőt bekapcsolni.
- ➔ Biztosítsa, hogy a mozgójárda/mozgólépcső menetiránya a készüléktől elfelé mozogjon.

A készülék előkészítése

- ➔ Ellenőrizze, hogy a készülék fogazata és vezetősíne a mozgójárda/mozgólépcső gyártmányának megfelelő legyen. Szükség esetén cserélje ki a fogazatot és a vezetősínt.

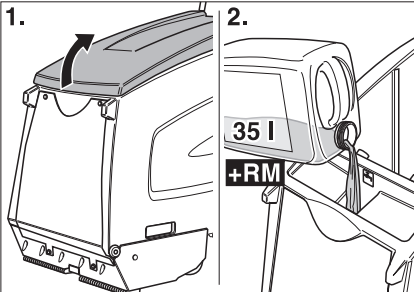

- ➔ Nyissa ki a friss víz tartály fedelét.
- ➔ Töltse fel friss vízzel.

FIGYELEM

Rongálódásveszély. Csak ajánlott tisztítószereket használjon. Más tisztítószerek magasabb kockázatot jelentenek az üzembiztonságot és a balesetveszélyt illetően.

Csak olyan tisztítószereket használjon, amelyek oldószer-, só- és fluorsav-mentesek. Vegye figyelembe a tisztítószerekre vonatkozó biztonsági előírásokat.

Megjegyzés:

Ne használjon erősen habzó tisztítószereket.

- ➔ Töltse be a tisztítószert.
- ➔ Zárja be a friss víz tartály fedelét.
- ➔ A készülékkel hajtson a mozgójárda/mozgólépcső elé.

Üzem

⚠ VESZÉLY

Sérülésveszély!

- A készüléket ne használja lejtős felületen.
- A lábpedálra csak egy lábbal lépjen rá. A másik lábának szilárdan és biztonságosan a talajon kell maradnia.
- A tolókegyelt mindig legalább egy kézzel fogja.
- A laza ruházatot vagy ékszereket a mozgójárda/mozgólépcső mozgó alkatrészei becsíphetik. Ezért az ékszereit vegye le, és viseljen szorosan illeszkedő ruházatot és biztonsági lábbelit.

Tisztítási fajták

A tisztítási idő a szennyeződés mértékétől függ és három tisztítási fajtára van osztva.

Száraz porszívózás



A már megtisztított mozgójárda/mozgólépcső szárazra szívása.

Karbantartó tisztítás



Enyhén szennyezett mozgójárdák/mozgólépcsők tisztítása (rendszerint rövid, rendszeres időközönként). Ebben az állásban a készülék csökkentett vízmennyiséggel dolgozik. A vízszivattyú ütemesen jár.

Alaptisztítás



Erősen szennyezett mozgójárdák/mozgólépcsők tisztítása (rendszerint, ha hosszabb ideig nem tisztították). A különösen erősen szennyezett területeket kézzel elő-re meg kell tisztítani.

Kérem, ügyeljen a következőkre

- A durva, szabadon lévő szennyeződést először kézzel söprörje le.
- Távolítsa el a szilárd tárgyakat (pl. köveket) a lépőfelületek mélyedéseiből.
- A mozgólépcsők esetén a lépcsők homlokoldalát kézzel tisztítsa meg.
- Tisztítsa meg az egymást fedő sávok lépőfelületeit. Ehhez mozgassa el a készüléket a munkahelyzetből és helyezze oldalra.
- Figyelje a lépőfelületeket a tisztítás alatt. Nedvesnek kell lenniük, de nem vizesnek. Nem szabad habnak visszamaradnia.
- Először nedvesen (tisztítófolyadékkal), azután szárazon (készülékapcsolót száraz szívásra állítani) kell tisztítani.
- Ezután egyszer tiszta vízzel megtisztítani, hogy a tisztítófolyadék maradékokat eltávolítsuk.

Tisztítási üzemmód

⚠ VESZÉLY

Sérülés és áramütés veszélye! A hosszabbító kábeleket mindig úgy fektesse, hogy ne szorulhasson vagy csipődhessen be, és ne okozhasson botlásveszélyt.

➔ Dugja be a hálózati csatlakozót.

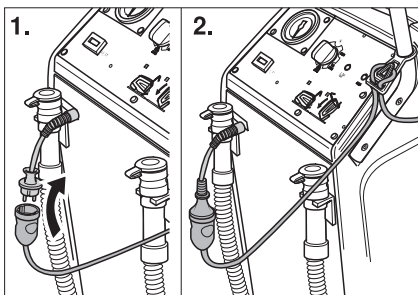

- ➔ A hosszabbító kábel végéből hurkot kell formálni és a feszülmentesítő kamrára kell akasztani.
- ➔ Rögzítse a hátsó kerekeket.

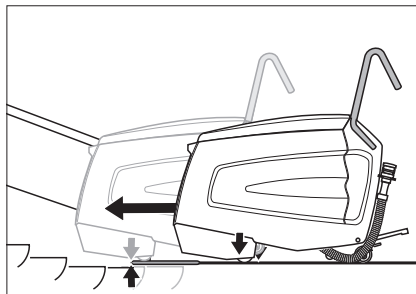

- ➔ A készüléket úgy kell a dobogóra tolni, hogy az első kerekek a járó mozgójárda/mozgólépcső első lépőfelületét ne érintsék.
- ➔ Nyomja meg a kefefej leengedése/fel-emelése pedált. A kefefejet leengedi és a kar a rögzítéshez bepattan.

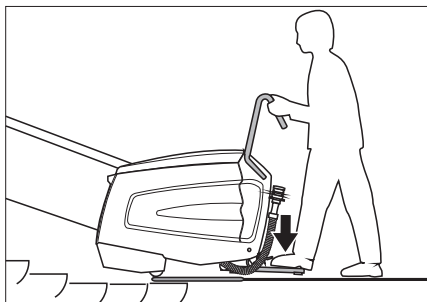

- ➔ A lábpedált egy lábbal nyomja meg és közben mozgassa a készüléket egy kicsit előre-hátra. A készülék a lépőfelületek mélyedéseinek közepére áll be, azután zúgás hallatszik.

⚠ VESZÉLY

Sérülésveszély! A készüléket nem szabad az alábbiakban megadottnál nagyobb mértékben a mozgólépcsőre tolni. Máskülönben fennáll annak a veszélye, hogy a mozgólépcső magával rántja a készüléket. Veszély esetén azonnal nyomja meg a mozgólépcső vészleállító gombját.

A tisztítófejnek laposan kell a mozgólépcsőre felfeküdnie.

➔ A készülékapcsolót állítsa karbantartó vagy alap tisztításra.

A készülék elindul.

Megjegyzés:

Ha a szennyvíztartály megtelik, akkor a készülék kikapcsol. Az újabb üzembe helyezéshez ürítse ki a szennyvíztartályt, és rövid időre állítsa „0” állásba a készülékkapcsolót.

→ A tisztítást addig kell végezni, amíg a mozgójárda/mozgólépcső 1-2 körforgást elvégzett. Ezután a készüléket oldalra helyezni és az új tisztítási eljárást elindítani.

A készülék oldalra helyezése

- A készülékkapcsolót száraz szívásra állítani. A száraz szívás beindul.
- Hagyja a szivattyú nyomást 0 bar-ra süllyedni.
- Állítsa „0”-ra a készülékkapcsolót.
- A lábpedált elengedni.
- Nyomja meg a kefefej felemelése pedált. A kefefej felemelkedik.
- Helyezze oldalra a készüléket.
- Nyomja meg a kefefej leengedése/fel-emelése pedált. A kefefejet leengedi és a kar a rögzítéshez bepattan.
- A lábpedált megnyomni és a készüléket a lépőfelületek mélyedéseinek közepére helyezni.
- A készülékkapcsolót állítsa karbantartó vagy alap tisztításra.
- Ezután egyszer tiszta vízzel megtisztítani, hogy a tisztítófolyadék maradékokat eltávolítsuk.

⚠ VESZÉLY

Sérülésveszély! Tisztítófolyadék utántöltéséhez mindig állítsa át a készüléket a munkavégzési pozícióból.

Üzemen kívül helyezés

Tisztítás befejezése

- A készülékkapcsolót száraz szívásra állítani. A száraz szívás beindul.
- Hagyja a szivattyú nyomást 0 bar-ra süllyedni.
- Állítsa „0”-ra a készülékkapcsolót.
- A lábpedált elengedni.
- Nyomja meg a kart a rögzítéshez és a pedált a kefefej felemeléséhez. A kefefej felemelkedik.
- Oldja ki a hátsó kerekeket.
- A készüléket mozgassa el a munkahelyzetből és a pódiumtól, amíg szilárd talajon nem áll.

A készülék leállítás

- Húzza ki a hálózati dugót.

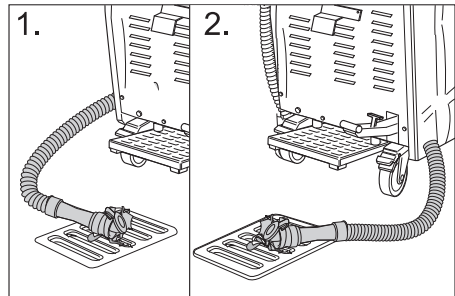

- Eressze le a maradék tisztítófolyadékot és távolítsa el.
- Eressze le és távolítsa el a szennyvizet.
- Tisztítsa meg a készüléket belül és kívül. A tartályokat tiszta vízzel kiöblíteni.
- A készüléket csak fagymentes helyiségben és egyenes, tiszta talajon állítsa le.
- Rögzítse a hátsó kerekeket.
- A mozgójárda/mozgólépcső lezárását csak akkor távolítsa el, ha a teljes munkafelület ismét száraz. A mozgójárdán/mozgólépcsőn lévő nedvesség esetén balesetveszély áll fenn megcsúszás által.

Ápolás és karbantartás

⚠ VESZÉLY

Sérülésveszély! A készüléken végzett összes munka előtt:

- Állítsa „0”-ra a készülékkapcsolót.
- Húzza ki a hálózati dugót.
- Rögzítse a hátsó kerekeket.
- Eressze le a maradék tisztítófolyadékot és távolítsa el.
- Eressze le és távolítsa el a szennyvizet.

A készülék tisztítása

FIGYELEM

Károsodás veszélye! Ne fröcskölje le vízzel a készüléket, és ne használjon agresszív tisztítószereket.

- A készüléket kívülről nedves, enyhe mosólúgba áztatott ronggyal tisztítsa.
- A szennyvíztartályt belül kitorölni.
- Tisztítsa ki a szálszűrőt.

Karbantartási időközök

Döntse a készüléket karbantartási helyzetbe

A különböző ellenőrző- és karbantartási munkák elvégzéséhez a mozgólépcső tisztító aljának elérhetőnek kell lennie.

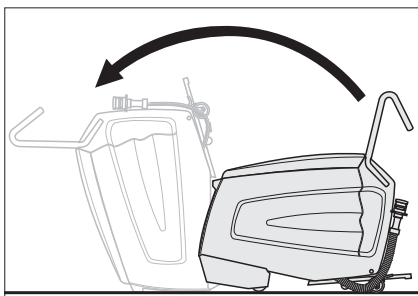

- A készüléket egy másik személy segítségével előre kell dönteni, amíg az első burkolat felületén nem áll.

Naponta használat előtt

- A fűvókák fújási képének ellenőrzése.
- Ellenőrizze a felszívófejek szennyezettségét.
- Ellenőrizze a lábkapcsoló Vész-Ki funkcióját.

Nyomja meg a lábpedált, a készülékkapcsolót állítsa száraz szivásra, a készüléknek mennie kell. Engedje el a lábkapcsolót, a készüléknek ki kell kapcsolnia.

Javításokat csak a szerviz szolgálattal végeztesen el.

- Ellenőrizze a hátsó kerekek rögzítését. Javításokat csak a szerviz szolgálattal végeztesen el.
- Ellenőrizze a következők kopását: kefehengerek, felvevő kefék, fogazat, vezetősín, tömlők, stopperok és első kerekek. A stopperokat és az első kerekeket szükség esetén cseréltesse ki a szerviz szolgálattal.
- Ellenőrizze, hogy a hálózati kábel és a hálózati csatlakozó nem rongálódtak vagy törtek-e meg. Cserét csak az ügyfélszolgálattal vagy villamos szakemberrel végeztesen el.

100 üzemóra után

- Ellenőrizze az összes rögzítő alkatrész illeszkedését.
- Ellenőriztesse a hajtósíj feszességét és kopását (szerviz szolgálat).

Karbantartási munkák

Szálszűrő tisztítása

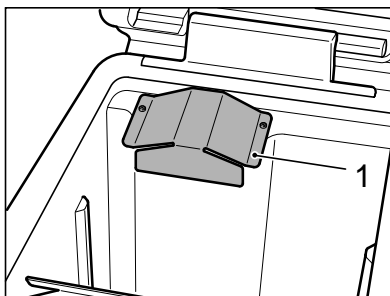

- A lemez burkolatot kerekített belső hatnyílású kulccsal (Torx) csavarozza le.

Megjegyzés:

A szennyvízleeresztő tömlő tartójában egy imbuszkulcs (Torx) található.

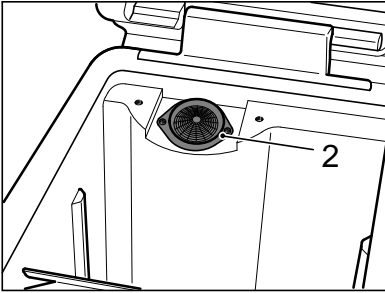

- Tisztítsa ki a szálszűrőt.
- A lemez burkolatot felcsavarni.

A kefehengerek és a felvevő kefék kicserélése

- Mind 4 csavart kioldani és a csapágyfelelet levenni.

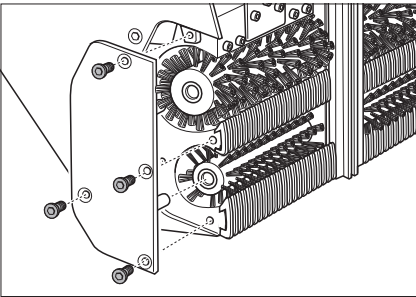

- Húzza ki a kefehengereket (nagy) és a felvevő keféket (kicsi) és helyezzen be újat (ügyeljen a kefék hatszögű felfogására!).

A fogazatokat és a felszívófejeket ezen munkalépésnél ellenőrizni kell és szükség esetén ki kell cserélni vagy tisztítani kell.

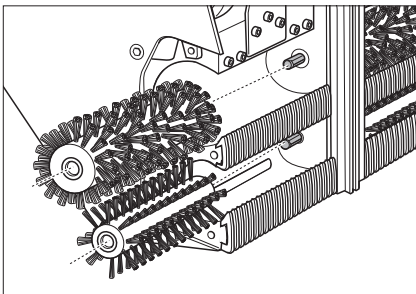

Fogazatok kicserélése

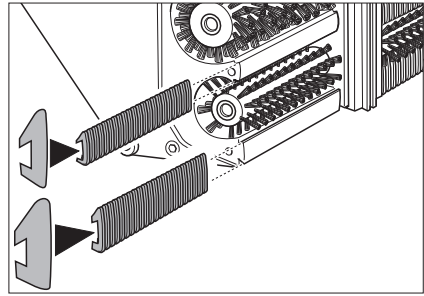

- A fogazatokat kihúzni és kicserélni. Ehhez a bemeneti fogazatot a vékony, a kimeneti fogazatot a széles sínre kell feltolni.

A felszívófejek tisztítása

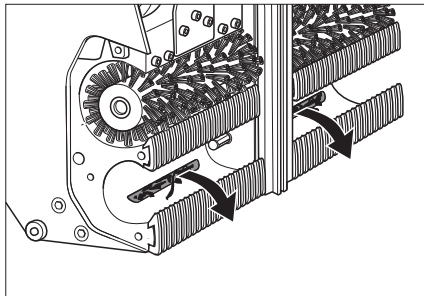

- Húzza ki a szennyeződések a felszívófejekből, ne nyomja befelé.

Vezetősín kicserélése

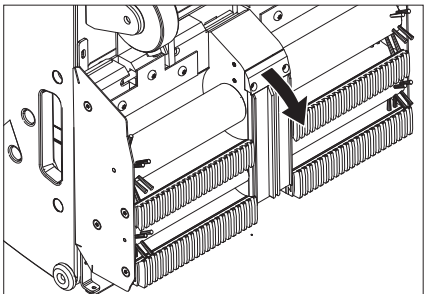

- A vezetősín tartójának rögzítőcsavarjait kioldani.
- A vezetősínt kicserélni.
- Az új vezetősín beépítése fordított sorrendben történik. Ügyeljen a szoros illeszkedésre.

A tisztítófolyadék fúvókáinak és szűrőinek ellenőrzése

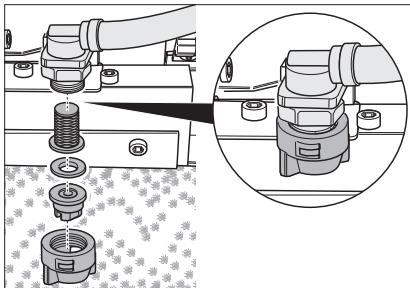

- Hollandi anyát oldani. Vegye ki a fúvókát, tömítőgyűrűt és a szűrőt.
- Tisztítsa meg a fúvókát vagy helyezzen be új fúvókát a hollandi anyába.
- Helyezze be a tömítőgyűrűt és a szűrőt, majd kézzel húzza meg a hollandi anyát.

Védőburkolat kicserélése

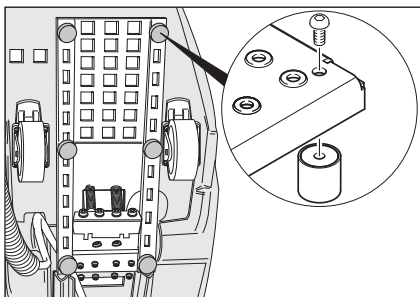

- A védőburkolatot és csavarhúzó segítségével lecsavarozni és kicserélni.

Szállítás

⚠ VESZÉLY

Sérülésveszély! Ne hajtson rá 5°-osnál meredekebb emelkedőkre. A készüléket soha ne szállítsa mozgólépcsőn/mozgójárdán.

⚠ VIGYÁZAT

Sérülés- és rongálódásveszély! Szállítás esetén vegye figyelembe a készülék súlyát.

- Rögzítse a hátsó kerekeket.
- A készüléket feszítő szíjakkal és kötelekkel elcsúszás ellen biztosítsa.

Tárolás

⚠ VIGYÁZAT

Sérülés- és rongálódásveszély! Tárolás esetén vegye figyelembe a készülék súlyát. Ezt a készüléket csak beltéri helyiségben szabad tárolni.

Segítség üzemzavar esetén

⚠ **VESZÉLY**

Sérülésveszély! A készüléken végzett összes munka előtt:

→ Állítsa „0“-ra a készülékkapcsolót.

→ Húzza ki a hálózati dugót.

→ Rögzítse a hátsó kerekeket.

→ Eressze le a maradék tisztítófolyadékot és távolítsa el.

→ Eressze le és távolítsa el a szennyvizet.

Üzemzavar	Elhárítás
A motor/szivattyú nem megy vagy az üzem alatt magától leáll.	A szennyvíztartály megtelt, kiüríteni. Lépjen rá a lábpedálra.
A „Szennyvíz tartály tele“ kontroll lámpa világít.	A szennyvíztartály megtelt, kiüríteni.
A min. 3 bar munkanyomást nem éri el.	Ha a friss víz tartály üres, egészen töltsse fel (35 liter). Ellenőrizze, hogy a vezetékrendszer nem szivárog-e. Szükség esetén végeztesse el a tömítést a szerviz szolgálattal. Ellenőrizze a fűvókatat. A szivattyút a szerviz szolgálattal tisztíttassa meg.
A megtisztított lépőfelületek túl nedvesek.	Ellenőrizze a fogazatok kopását, szükség esetén cserélje ki őket. Ellenőrizze a szennyvíztartály fedél tömítését, hogy nem rongálódott-e, szükség esetén cserélje ki. Ellenőrizze a felvevő kefék kopását, szükség esetén cserélje ki. Ellenőrizze, hogy a felszívófejek és a szívótömlők nincsenek-e eldugulva, szükség esetén tisztítsa. Vizsgálja meg, hogy a szennyvíz tartály fedele egészen be van-e zárva. Ellenőrizze, hogy a helyes fogazatok vannak-e felszerelve.
A megtisztított lépőfelületek nem tiszták.	Ellenőrizze, hogy a szűrőfejek nincsenek-e eldugulva, szükség esetén tisztítsa vagy cserélje ki. Ellenőrizze a szennyvíztartály fedél tömítését, hogy nem rongálódott-e, szükség esetén cserélje ki. Ellenőrizze a kefehengerek és a felvevő kefék kopását, szükség esetén cserélje ki. Ellenőrizze a tisztítószert. Ellenőrizze a tisztítószert koncentrációját. Ellenőrizze a felvevő kefék kopását, szükség esetén cserélje ki. Vizsgálja meg, hogy a szennyvíz tartály fedele egészen be van-e zárva. Ellenőrizze, hogy a helyes fogazatok vannak-e felszerelve.
A „kefemotor túlterhelés“ kontroll lámpa világít.	Állítsa a készülékkapcsolót „0“ állásra, ezután ismét fordítsa a kívánt üzemállásra. Ha a hiba többször előfordul, akkor hívja a szerviz szolgálatot. Távolítsa el a szalagokat vagy zsinegeket a kefékről.

Műszaki adatok

Teljesítményre vonatkozó adatok		
Névleges feszültség	V	220-240
Frekvencia	Hz	50/60
Irányításfeszültség	V	12
Névleges teljesítmény (max.)	W	1400
Szívómotor teljesítmény	W	800
Kefemotor teljesítmény	W	600
Védettség		IPX4
Szivattyú nyomás	bar	3-4
Vízfelhasználás	l/óra	25-50
Kefehenger fordulatszám	1/min	870
Felvevőkefe fordulatszám	1/min	1090
Méreték és súly		
Munkaszélesség	mm	470
szélesség	mm	480
Hossz	mm	1150
Magasság tolokengyel- lel	mm	1050
Magasság tolokengyel nélkül	mm	760
Friss-/szennyvíz tartály térfogata	l	35/35
Szállítási súly	kg	kb. 90
Megengedett összsúly	kg	kb. 125
Az EN 60335-2-72 szerint megállapított értékek		
Teljes rezgési érték	m/s ²	0,3
Bizonytalanság K	m/s ²	0,2
Hangnyomás szint L _{pA}	dB(A)	<75
Bizonytalanság K _{pA}	dB(A)	2
Hangnyomás szint L _{WA} + bizonytalanság K _{WA}	dB(A)	90

Garancia

Minden országban az illetékes forgalmazónk által kiadott garancia feltételek érvényesek. Az esetleges üzemzavarokat az Ön készülékén a garancia lejártáig költségmentesen elhárítjuk, amennyiben anyag- vagy gyártási hiba az oka. Garanciális esetben kérjük, forduljon a vásárlást igazoló bizonylattal kereskedőjéhez vagy a legközelebbi hivatalos szakszervizhez.

Tartozékok és alkatrészek

Kizárólag eredeti tartozékokat és eredeti pótalkatrészeket alkalmazzon, mivel ezek szavatolják a készülék biztonságos és zavarmentes üzemét.

A tartozékokkal és pótalkatrészekkel kapcsolatos információkat a www.kaercher.com oldalon olvashatja.

EU konformitási nyilatkozat

Ezennel tanúsítjuk, hogy az alábbiakban megnevezett gép tervezése és építési módja alapján az általunk forgalomba hozott kivitelben megfelel az EU irányelvek vonatkozó, alapvető biztonsági és egészségügyi követelményeinek. A gép jóváhagyásunk nélkül történő módosítása esetén ez a nyilatkozat elveszti érvényességét. A készülék megfelel az EU-ban és Magyarországon (HU) harmonizált szabványoknak.

Termék: mozgólépcső-tisztító

Típus: 1.310-xxx

Vonatkozó európai közösségi irányelvek:

2006/42/EK (+2009/127/EK)

2014/30/EU

Alkalmazott harmonizált szabványok:

EN 55014–1: 2006+A1: 2009+A2: 2011

EN 55014–2: 2015

EN 60335–1

EN 60335–2–72

EN 61000–3–2: 2014

EN 61000–3–3: 2013

EN 62233: 2008

Alkalmazott összehangolt normák:

-

Az aláírók az igazgatóság megbízásából és teljes körű meghatalmazásával járnak el.



H. Jenner

Chairman of the Board of Management



S. Reiser

Director Regulatory Affairs & Certification

A dokumentáció összeállításáért felelős:
S. Reiser

Alfred Kärcher SE & Co. KG
Alfred-Kärcher-Straße 28-40
71364 Winnenden (Germany)
Tel.: +49 7195 14-0
Fax: +49 7195 14-2212

Winnenden, 2019/05/01



Před prvním použitím svého zařízení si přečtěte tento původní návod k používání, řiďte se jím a uložte jej pro pozdější použití nebo pro dalšího majitele.

Obsah

Bezpečnostní pokyny	CS	1
Funkce	CS	1
Používání v souladu s určením	CS	1
Ochrana životního prostředí . .	CS	2
Ovládací a funkční prvky.	CS	3
Před uvedením do provozu. . .	CS	4
Uvedení do provozu	CS	4
Provoz.	CS	5
Zastavení provozu	CS	7
Ošetřování a údržba	CS	7
Přeprava	CS	10
Ukládání	CS	10
Pomoc při poruchách	CS	11
Technické údaje	CS	12
Záruka.	CS	12
Příslušenství a náhradní díly. .	CS	12
EU prohlášení o shodě	CS	13

Bezpečnostní pokyny

Pro provozovatele:

Ujistěte se, že jsou všichni uživatelé tohoto zařízení obeznámeni jak s obsahem tohoto návodu k obsluze, tak s celostátními předpisy o bezpečnosti práce. Uživatelé musejí být odborně zavedeni do obsluhy zařízení.

Pro uživatele:

Před prvním použitím stroje si pečlivě přečtěte tento návod k obsluze a přiloženou brožuru Bezpečnostní pokyny pro práci se zařízeními na čištění kartáčů 5.956-251.0.

Stupně nebezpečí

⚠ **NEBEZPEČÍ**

Pro bezprostředně hrozící nebezpečí, které vede k těžkým fyzickým zraněním nebo k smrti.

⚠ **VAROVÁNÍ**

Pro potenciálně nebezpečnou situaci, která by mohla vést k těžkým fyzickým zraněním nebo k smrti.

⚠ **UPOZORNĚNÍ**

Upozornění na případnou nebezpečnou situaci, která může vést k lehkým fyzickým zraněním.

POZOR

Upozornění na potenciálně nebezpečnou situaci, která může mít za následek poškození majetku.

Bezpečnostní prvky

Bezpečnostní prvky slouží k ochraně uživatele a nesmí být uvedeny mimo provoz nebo obcházena jejich funkce.

Nožní pedál

Zařízení lze spustit pouze tehdy, když je nožní pedál sešlápnut úplně dolů. Po uvolnění nožního pedálu se stroj zastaví.

Funkce

Z pevně stojícího čističe eskalátorů se čistící kapalina (z nádrže na čerstvou vodu) nanáší na pohyblivý se pohyblivý chodník / pohyblivý se eskalátor. Válcové kartáče přitom při práci tlačí čistící kapalinu proti směru pohybu zařízení do žlábků pohyblivého chodníku / eskalátoru. Ve stejném pracovním kroku se znečištěná čistící kapalina nasává prostřednictvím záchytných kartáčů do kalové nádrže zařízení.

Používání v souladu s určením

Zařízení je vhodné ke komerčnímu a průmyslovému použití, např. v hotelech, školách, nemocnicích, továrnách, obchodech, úřadech a půjčovnách.

Přístroj používejte pouze v souladu s údaji v tomto návodu k obsluze.

- Zařízení se smí používat pouze k čištění nášlapných ploch pohyblivých chodníků a eskalátorů.
- Tento přístroj je určen pouze k používání ve vnitřních prostorách.
- Směr chodu zařízení určeného k čištění je třeba nastavit tak, aby se pohyblivý chodník / eskalátor pohyboval pryč od zařízení.

- K čištění eskalátorů se smí zařízení použít pouze na dolním konci eskalátoru.
- Pro přístroj se smí používat pouze originální příslušenství a originální náhradní díly.

Ochrana životního prostředí



Obalové materiály jsou recyklovatelné. Obal nezhazujte do domovního odpadu, ale odevzdejte jej k opětovnému využití.



Přístroj je vyroben z hodnotných recyklovatelných materiálů, které je třeba znovu využít. Baterie, olej a podobné látky se nesmějí dostat do okolního prostředí. Použitá zařízení proto odevzdejte na příslušných sběrných místech.

Informace o obsažených látkách (REACH)

Aktuální informace o obsažených látkách naleznete na adrese:

www.kaercher.com/REACH

Ovládací a funkční prvky

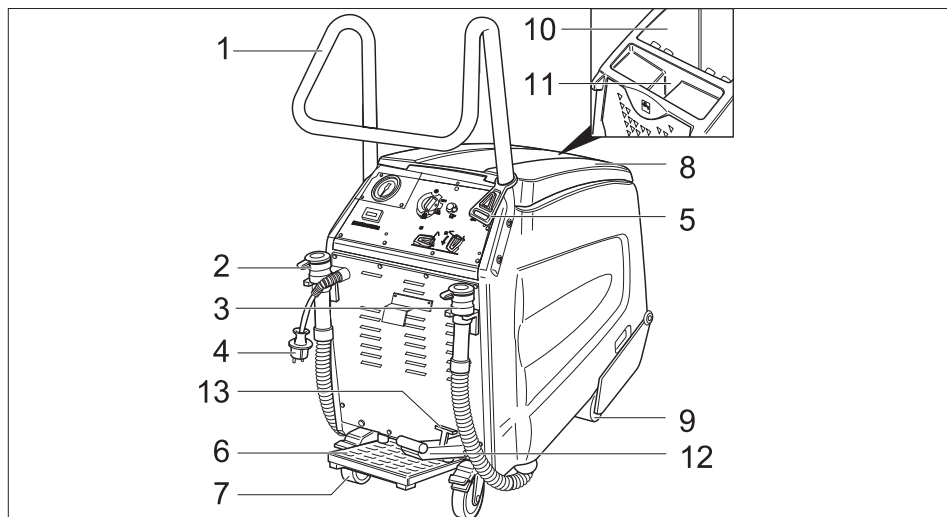



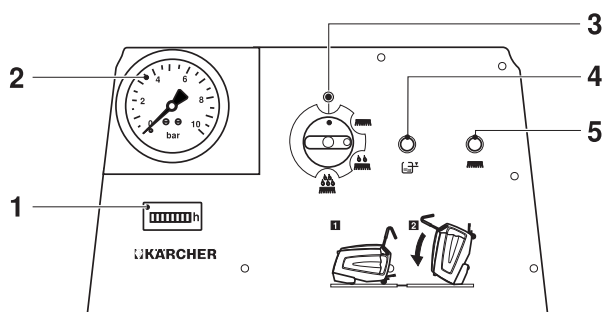

- | | |
|--------------------------------------|---|
| 1 Posuvné rameno | 8 Víko nádrže na špinavou vodu |
| 2 Vypouštěcí hadice na čerstvou vodu | 9 Přední kola |
| 3 Vypouštěcí hadice na špinavou vodu | 10 Nádrž na špinavou vodu |
| 4 Síťová zástrčka | 11 Plnicí otvor nádrže na čistou vodu |
| 5 Hák na odlehčení tahu | 12 Pedál na spuštění / zvednutí kartáčovací hlavy |
| 6 Nožní pedál | 13 Páka na aretaci tlačítka kartáče |
| 7 Zadní kola se zadržnou pákou | |

Ovládací panel



- | |
|--|
| 1 Počítadlo provozních hodin |
| 2 Údaj o čerpacím tlaku |
| 3 Spínač přístroje |
| 4 Kontrolka "kalová nádrž plná" |
| 5 Kontrolka "přetížení motoru kartáčů" |

Symbols na zařízení

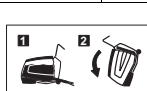
	Vypouštění znečištěné vody
	Vypouštění čerstvé vody
	Plnicí otvor nádrže na čistou vodu
	Parkovací brzda
	Nožní pedál
	Před sklopením přístroje vyprázdněte nádrž na čistou a nádrž na špinavou vodu.

Před uvedením do provozu

- ➔ Odstraňte obaly s výjimkou dřevěné palety.

Namontujte posuvné rameno

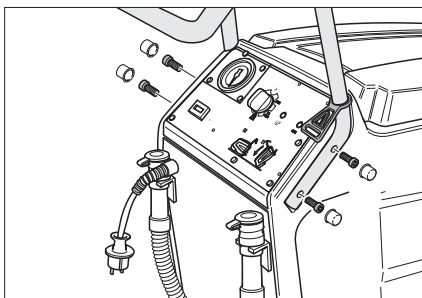

- ➔ Posuvné rameno vsadte do vybrání v zařízení.
- ➔ Posuvné rameno připevněte 4 příloženými šrouby.
- ➔ Upevněte odnímatelné kryty.
- ➔ Háky na odlehčení tahu zavěste na posuvné rameno.

Vykládka

- ➔ Zajistěte zadní kola, odejměte dřevěné klíny určené k zablokování kol.
- ➔ Čtyři označená podlahová prkna palety jsou upevněna šrouby. Prkna odšroubujte.

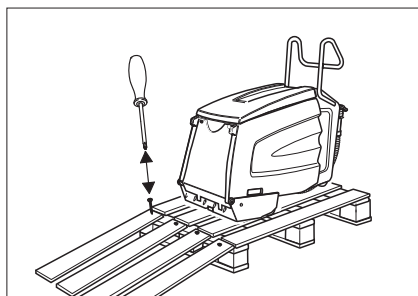

- ➔ Prkna položte na hranu palety. Prkna nastavte tak, aby ležela před kolečky přístroje. Prkna upevněte šrouby.
- ➔ Zařízení pomalu sesuňte z rampy.

Odstraňte nemrznoucí směs

Upozornění:

Při výrobě byl přístroj propláchnut nemrznoucím prostředkem. Před prvním uvedením do provozu se musí nemrznoucí prostředek odstranit.

- ➔ Nádrž na čerstvou vodu naplňte 10 l čerstvé vody.
- ➔ Sešlápněte nožní pedál.
- ➔ Na spínači zařízení nastavte základní čištění.
- ➔ Zařízení nechte v provozu tak dlouho, dokud tlak na tlakoměru neklesne.

Uvedení do provozu

Příprava pohyblivého chodníku / eskalátoru

⚠ NEBEZPEČÍ

Nebezpečí úrazu! Přístroj se může zachytit a může být stržen pohyblivým chodníkem / pohyblivými schody. Před čištěním je třeba zkontrolovat, zda náslapné plochy a drážky nevykazují deformace, a je nezbytné odstranit veškeré uvíznuté předměty. Ujistěte se pro případ nouze, že přesně víte, kde se nachází tlačítko nouzového zastavení pohyblivého chodníku / pohyblivých schodů.

- ➔ Zablokujte s odstupem přístup k pohyblivému chodníku / eskalátoru, dokud probíhá čištění a nášlapné plochy jsou ještě vlhké.
- ➔ Zapněte pohyblivý chodník / eskalátor.
- ➔ Zabezpečte, aby směr chodu pohyblivého chodníku / eskalátor byl pryč od zařízení.

Příprava zařízení

- ➔ Zkontrolujte, zda jsou hřebeny a vodící kolejničky zařízení nastavitelné podle konstrukce pohyblivého chodníku / eskalátoru. V případě potřeby hřebeny a vodící kolejničky vyměňte.

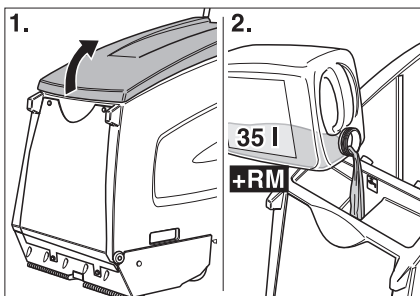

- ➔ Otevřete víko nádrže na čistou vodu.
- ➔ Naplňte čerstvou vodou.

POZOR

Nebezpečí poškození. Používejte pouze doporučené čisticí prostředky. U ostatních čisticích prostředků nese zvýšené riziko v oblasti provozní bezpečnosti a úrazovosti provozovatel.

Používejte pouze čisticí prostředky, které neobsahují rozpouštědla a kyseliny solnou a fluorovodíkovou.

Dodržujte bezpečnostní pokyny uvedené na čisticích prostředcích.

Upozornění:

Nepoužívejte silně pěnící čisticí prostředky.

- ➔ Doplňte čisticí prostředky.
- ➔ Víko nádrže na čistou vodu zavřete.
- ➔ Zajedťte zařízením před podestu pohyblivého chodníku / eskalátoru.

Provoz

⚠ NEBEZPEČÍ

Nebezpečí úrazu!

- *Přístroj nepoužívejte na šikmých plochách.*
- *Nožní pedál obsluhujte jednou nohou. Druhá noha musí zůstat pevně a bezpečně na zemi.*
- *Posuvné madlo držte vždy pevně nejméně jednou rukou.*
- *Pohyblivé součásti pohyblivého chodníku / pohyblivých schodů mohou vtáhnout volné oděvy nebo módní doplňky. Z tohoto důvodu odložte veškeré módní doplňky, noste přiléhavé oděvy a bezpečnostní obuv.*

Druhy čištění

Doba čištění je závislá na stupni zašpinění a dělí se na tři druhy čištění.

Vysávání za sucha



Suché vysávání již vyčištěných pohyblivých chodníků / eskalátorů.

Udržovací čištění



Čištění mírně znečištěných pohyblivých chodníků / eskalátorů (zpravidla v krátkých a pravidelných časových intervalech). V tomto nastavení pracuje zařízení se sníženým množstvím vody. Vodní čerpadlo udává rytmus.

Základní čištění



Čištění silně znečištěných pohyblivých chodníků / eskalátorů (zpravidla tehdy, když se čištění po delší dobu neprovádělo). Zvláště silně znečištěné oblasti by měly být předčištěny ručně.

Pokyny k čištění

- Hrubé volně ležící nečistoty nejprve ručně zameťte.
- Odstraňte pevné předměty (např. kameny) z drážek v nášlapné ploše.
- Čelní plochy stupňů eskalátorů očistěte ručně.
- Vyčistěte nášlapné plochy v překrývajících se místech. K tomu účelu vyjeďte zařízením z pracovní polohy a posuňte je stranou.
- Během čištění nášlapné plochy pozorujte. Mají být vlhké, nikoliv však mokré. Nesmí na nich ulpívat žádná pěna.
- Nejprve čistěte navlhko (čisticí kapalinou), potom nasucho (přepínač zařízení nastaven na suché sání).
- Nakonec jednou očistěte čistou vodou, abyste odstranili zbytky čisticí kapaliny.

Čisticí provoz

⚠ NEBEZPEČÍ

Nebezpečí zranění a úrazu elektrickým proudem! Prodlužovací kabel se musí pokládat tak, aby se nemohl nikde zaklínit nebo být promáčknut a nepředstavoval nebezpečí zakopnutí.

➔ Zasuňte síťovou zástrčku do zásuvky.

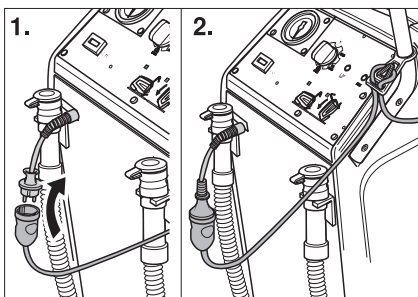

- ➔ Konec prodlužovacího kabelu zavěste jako smyčku na hák na odlehčení tahu kabelu.
- ➔ Aretujte zadní kola.

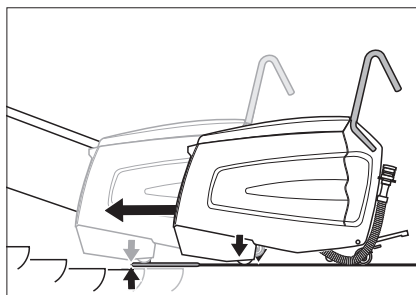

- ➔ Zařízení nasuňte na podestu tak, aby se přední kola nedotýkala první nášlapné plochy pohyblivého se pohyblivého chodníku / pohyblivého se eskalátoru.
- ➔ Sešlápněte pedál ke spuštění hlavy kartáče. Hlava kartáče se spustí a aretační páka zapadne.

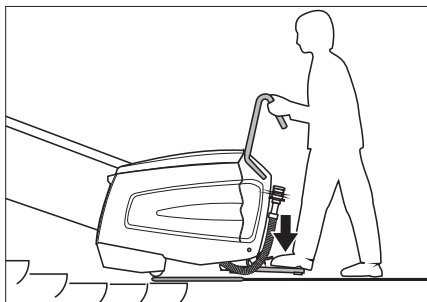

- ➔ Sešlápněte nožní pedál jednou nohou a přitom zařízením pohybujte stranově lehce tam a zpět. Zařízení se nastaví na střed drážek v nášlapných plochách a potom je slyšet hučení.

⚠ NEBEZPEČÍ

Nebezpečí úrazu! Přístroj se nesmí posouvat na pohyblivé schody dále, než je níže uvedeno. Jinak hrozí nebezpečí, že se přístroj zapříčí do pohyblivých schodů. V případě nebezpečí okamžitě stiskněte tlačítko nouzového zastavení pohyblivých schodů. Čisticí hlava musí na eskalátoru ležet napplocho.

- ➔ Na spínači zařízení nastavte udržovací čištění nebo základní čištění. Zařízení se spustí.

Upozornění:

Při plné nádrži na špinavou vodu přístroj vypne. Pro účely opětného uvedení do provozu vyprázdněte nádrž na špinavou vodu a hlavní spínač nastavte krátce do polohy „0“.

→ Čištění provádějte tak dlouho, dokud pohyblivý chodník / eskalátor neudělá 1 až 2 okruhy. Nakonec zařízení odsuňte stranou a spusťte nový čisticí cyklus.

Odsunutí zařízení stranou

- Nastavte vypínač zařízení do polohy pro suché sání. Spustí se suché sání.
- Nechte čerpací tlak klesnout na 0 barů.
- Hlavní spínač nastavte na „0“.
- Uvolněte nožní pedál.
- Sešlápněte pedál a zvedněte kartáčovací hlavu. Kartáčovací hlava se zvedne.
- Odsuňte zařízení stranou.
- Sešlápněte pedál ke spuštění hlavy kartáče. Hlava kartáče se spustí a aretační páka zapadne.
- Sešlápněte nožní pedál a nastavte zařízení na střed drážek v nášlapných plochách.
- Na spínači zařízení nastavte udržovací čištění nebo základní čištění.
- Nakonec jednou očistěte čistou vodou, abyste odstranili zbytky čisticí kapaliny.

⚠ NEBEZPEČÍ

Nebezpečí úrazu! Pro účely doplnění čisticí kapaliny je vždy nutno vyjet přístrojem z pracovní polohy.

Zastavení provozu

Ukončení čištění

- Nastavte vypínač zařízení do polohy pro suché sání. Spustí se suché sání.
- Nechte čerpací tlak klesnout na 0 barů.
- Hlavní spínač nastavte na „0“.
- Uvolněte nožní pedál.
- Aktivujte páku k aretaci a pedál ke zvednutí hlavy kartáče. Hlava kartáče se zvedne.
- Uvolněte zadní kola.
- Vyjedte zařízením z pracovní polohy a z podesty tak, aby stálo na pevné podlaze.

Odstavení zařízení

→ Vytáhněte zástrčku ze sítě.

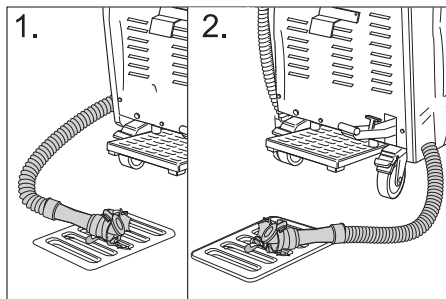

- Vypusťte zbytky čisticí kapaliny.
- Vypusťte a zlikvidujte špinavou vodu.
- Zařízení vyčistěte zevnitř i zvenku. Zásobníky vypláchněte čistou vodou.
- Zařízení odstavte v místnosti, kde nehrozí rezivění, a na rovnou a čistou podlahu.
- Aretujte zadní kola.
- Blokaci přístupu k pohyblivému chodníku / eskalátoru odstraňte až tehdy, když bude celá pracovní oblast znovu suchá. Jestliže je pohyblivý chodník / eskalátor vlhký, existuje nebezpečí uklouznutí.

Ošetřování a údržba

⚠ NEBEZPEČÍ

Nebezpečí úrazu! Před zahájením veškerých prací na přístroji:

- Hlavní spínač nastavte na „0“.
- Vytáhněte zástrčku ze sítě.
- Aretujte zadní kola.
- Vypusťte zbytky čisticí kapaliny.
- Vypusťte a zlikvidujte špinavou vodu.

Čištění zařízení

POZOR

Nebezpečí poškození! Nikdy na přístroj nestříkejte vodu a nepoužívejte agresivní čisticí prostředky.

- Přístroj zvenku otřete vlhkým hadříkem namočeným v mírném čisticím roztoku.
- Kalovou nádrž uvnitř vyčistěte.
- Vyčistěte sítko na vlákna.

Intervaly údržby

Zařízení nakloňte do údržbové polohy

Aby bylo možné provádět různé kontrolní a údržbové práce, musí být čistič eskalátoru přístupný ze spodní strany.

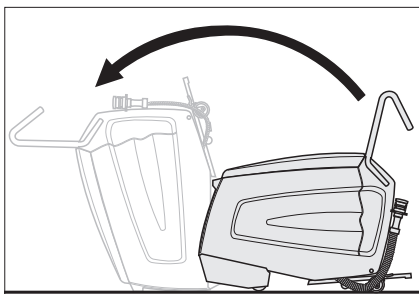

- Zařízení překlopte spolu s pomocníkem dopředu tak, aby stálo na přední straně kapoty.

Denně před použitím

- Tvar paprsku stříkaného tryskami.
- Zkontrolujte znečištění sacích trysek.
- Zkontrolujte nouzovou funkci nožního pedálu.
Sešlápněte nožní pedál, vypínač zařízení nastavte na suché sání, zařízení musí být v chodu. Uvolněte nožní pedál, zařízení se musí zastavit.
Zadávejte opravy jen zákaznické službě.
- Zkontrolujte aretaci zadních kol.
Zadávejte opravy jen zákaznické službě.
- Zkontrolujte opotřebení:
Válcové kartáče, upínací kartáče, hřebeny, vodící kolejnice, hadice, zarážky a přední kola. Výměnu zarážek a předních kol zadávejte v případě potřeby pouze zákaznickému servisu.
- Zkontrolujte, zda nejsou síťové kabely a síťové zástrčky poškozené nebo rozbité. Výměnu zadávejte jen zákaznické službě nebo odborníkovi na elektroinstalace.

Po 100 provozních hodin

- Přesvědčte se, zda všechny připevňovací součástky pevně sedí.
- Dejte zkontrolovat napnutí a stupeň opotřebení hnacích řemenů (zákaznická služba).

Údržba

Čištění sítka na vlákna

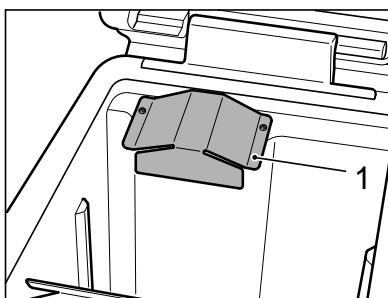

- Odšroubujte plechový kryt inbusovým klíčem (Torx).

Upozornění:

Klíč s hlavu ve tvaru šestiramenné růžice (Torx) se nachází v držáku vypouštěcí hadice odpadní vody.

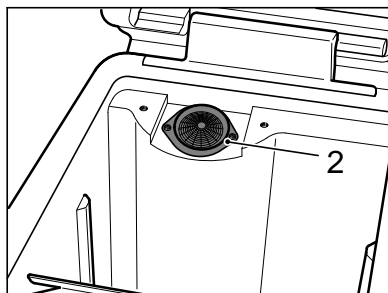

- Vyčistěte sítko na vlákna.
- Přišroubujte plechový kryt.

Výměna válcových a záchytných kartáčů

- Vyšroubujte všechny 4 šrouby a vyjměte víko ložiska.

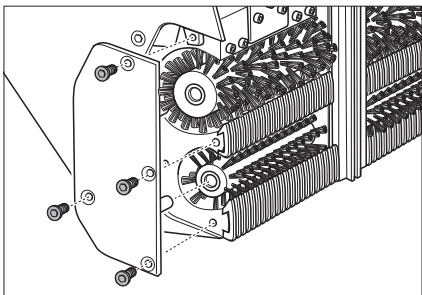

- Vyměňte válcové kartáče (velké) a záchytné kartáče (malé) a nasadte nové (pozor na šestihhranné úchyty kartáčů!). V tomto pracovním kroku rovněž zkontrolujte hřebeny a sací trysky a podle potřeby je vyměňte nebo vyčistěte.

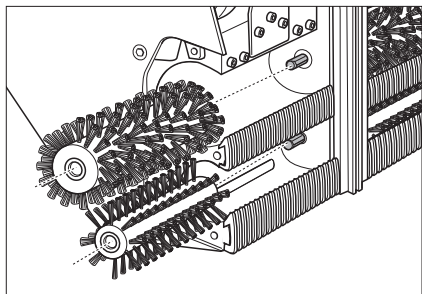

Výměna hřebenů

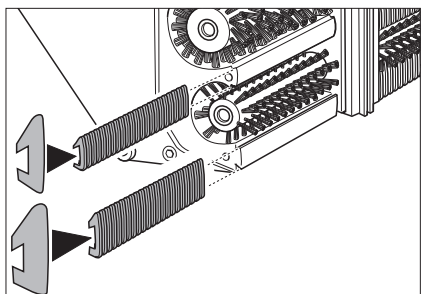

- Vyměňte a vyměňte hřebeny. Vstupní hřebeny nasadte na úzkou vodicí tyč, výstupní hřebeny na širokou vodicí tyč.

Čištění sacích trysek

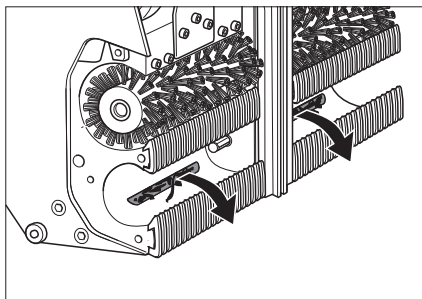

- Nečistoty ze sacích trysek vytahujte, nezatlačujte je dovnitř.

Výměna vodicí tyče

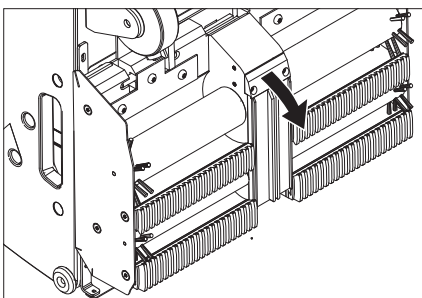

- Uvolněte upevňovací šrouby na držáku vodicí tyče.
- Vodicí tyč vymontujte.
- Novou vodicí tyč nasadte v opačném pořadí. Dbejte na řádné usazení.

Kontrola, zda není v tryskách a filtrech čistící kapalina

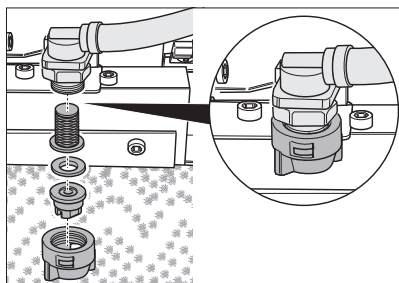

- Uvolněte převlečnou matici. Vyměňte trysku, těsnicí kotouč a sítko.
- Trysku vyčistěte nebo do převlečné matice vsadte novou trysku.
- Vsadte těsnicí kotouč a sítko, převlečnou matici utáhněte rukou.

Výměna chrániče

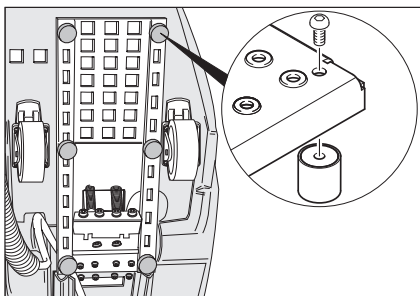

- Chránič odšroubujte šroubovákem a vyměňte.

Přeprava

⚠ **NEBEZPEČÍ**

Nebezpečí úrazu! Vyhýbejte se plochám se stoupáním nad 5°. Příklad nikdy nepřpravujte na pohyblivém chodníku / pohyblivých schodech.

⚠ **UPOZORNĚNÍ**

Nebezpečí úrazu a nebezpečí poškození! Dbejte na hmotnost přístroje při přepravě.

- Aretujte zadní kola.
→ Zařízení zajistěte proti posunutí napínacími gumovými pásy a lany.

Ukládání

⚠ **UPOZORNĚNÍ**

Nebezpečí úrazu a nebezpečí poškození! Dbejte na hmotnost přístroje při jeho uskladnění.

Toto zařízení smí být uskladněno pouze v uzavřených prostorách.

Pomoc při poruchách

⚠ **NEBEZPEČÍ**

Nebezpečí úrazu! Před zahájením veškerých prací na přístroji:

→ Hlavní spínač nastavte na „0“.

→ Vytáhněte zástrčku ze sítě.

→ Aretujte zadní kola.

→ Vypusťte zbytky čisticí kapaliny.

→ Vypusťte a zlikvidujte špinavou vodu.

Porucha	Odstranění
Motor / čerpadlo nenabíhá nebo se za provozu náhle vypne.	Kalová nádrž je plná, vyprázdněte ji. Sešlápněte nožní pedál.
Svítlí kontrolka "kalová nádrž plná".	Kalová nádrž je plná, vyprázdněte ji.
Nedosahuje se pracovního tlaku alespoň 3 bary.	Je-li nádrž na čerstvou vodu prázdná, celou ji naplňte (35 litrů). Zkontrolujte, zda není potrubní systém netěsný. V případě potřeby zadejte utěsnění zákaznické službě. Zkontrolujte trysky. Čištění čerpadla zadávejte zákaznické službě.
Vyčištěné nášlapné plochy jsou příliš vlhké.	Zkontrolujte opotřebení hřebenů, v případě nutnosti vyměňte. Zkontrolujte, zda není poškozeno těsnění víka kalové nádrže, v případě potřeby těsnění vyměňte. Zkontrolujte stupeň opotřebení záchytných kartáčů, v případě potřeby je vyměňte. Zkontrolujte, zda nejsou ucpané sací trysky a sací hadice, v případě potřeby je vyčistěte. Zkontrolujte, zda je víko nádrže na znečištěnou vodu zavřené. Zkontrolujte, zda jsou namontovány správné hřebeny.
Vyčištěné nášlapné plochy nejsou čisté.	Zkontrolujte, zda nejsou trysky na čisticí kapalinu ucpané, v případě potřeby je vyčistěte nebo vyměňte. Zkontrolujte, zda není poškozeno těsnění víka kalové nádrže, v případě potřeby těsnění vyměňte. Zkontrolujte stupeň opotřebení válcových a záchytných kartáčů, v případě potřeby je vyměňte. Zkontrolujte čisticí prostředky. Zkontrolujte koncentraci roztoku čisticího prostředku. Zkontrolujte stupeň opotřebení záchytných kartáčů, v případě potřeby je vyměňte. Zkontrolujte, zda je víko nádrže na znečištěnou vodu zavřené. Zkontrolujte, zda jsou namontovány správné hřebeny.
Rozsvítí se kontrolka "přetížení motoru kartáčů".	Hlavní spínač zařízení nastavte na „0“, potom ho opět přestavte do požadované provozní polohy. Jestliže se závada objeví častěji, volejte zákaznickou službu. Z kartáčů sejměte pásky nebo provazy.

Technické údaje

Výkonnostní parametry		
Jmenovité napětí	V	220-240
Frekvence	Hz	50/60
Ovládací napětí	V	12
jmenovitý výkon (max.)	W	1400
Výkon sacího motoru	W	800
Výkon motoru kartáčů	W	600
Ochranná třída		IPX4
čerpací tlak	bar	3-4
spotřeba vody	l/h	25-50
otáčky válcového kartáče	1/min	870
otáčky záchytného kartáče	1/min	1090
Rozměry a hmotnost		
Pracovní šířka	mm	470
Šířka	mm	480
Délka	mm	1150
výška s posuvným ramenem	mm	1050
výška bez posuvného ramene	mm	760
Objem nádrže na čistou/špinavou vodu	l	35/35
Přepravní hmotnost	kg	cca 90
Povolená celková hmotnost	kg	cca 125
Zjištěné hodnoty dle EN 60335-2-72		
Celková hodnota kmitání	m/s ²	0,3
Kolísavost K	m/s ²	0,2
Hladina akustického tlaku L _{pA}	dB(A)	<75
Kolísavost K _{pA}	dB(A)	2
Hladina akustického výkonu L _{WA} + Kolísavost K _{WA}	dB(A)	90

Záruka

V každé zemi platí záruční podmínky vydané příslušnou distribuční společností. Případné poruchy zařízení odstraníme během záruční lhůty bezplatně, pokud byl jejich příčinou vadný materiál nebo výrobní závady. V případě uplatňování nároku na záruku se s dokladem o zakoupení obraťte na prodejce nebo na nejbližší oddělení služeb zákazníkům.

Příslušenství a náhradní díly

Používejte pouze originální příslušenství a originální náhradní díly, ty poskytují záruku bezpečného a bezporuchového provozu přístroje.

Informace o příslušenství a náhradních dílech naleznete na adrese www.kaercher.com.

EU prohlášení o shodě

Tímto prohlašujeme, že níže označené stroje odpovídají jejich základní koncepcí a konstrukčním provedením, stejně jako námi do provozu uvedenými konkrétními provedeními, příslušným zásadním požadavkům o bezpečnosti a ochraně zdraví směrnic EU. Při jakýchkoli na stroji provedených změnách, které nebyly námi odsouhlaseny, pozbývá toto prohlášení svou platnost.

Výrobek: Čistič pohyblivých schodů
Typ: 1.310-xxx

Příslušné směrnice EU:

2006/42/ES (+2009/127/ES)
2014/30/EU

Použité harmonizační normy

EN 55014–1: 2006+A1: 2009+A2: 2011
EN 55014–2: 2015
EN 60335–1
EN 60335–2–72
EN 61000–3–2: 2014
EN 61000–3–3: 2013
EN 62233: 2008

Použité národní normy

-

Níže podepsaní jednají z pověření a se zplnomocněním představenstva společnosti.



H. Jenner

Chairman of the Board of Management



S. Reiser

Director Regulatory Affairs & Certification

Zplnomocněná osoba pro sestavení dokumentace:
S. Reiser

Alfred Kärcher SE & Co. KG
Alfred-Kärcher-Straße 28-40
71364 Winnenden (Germany)
Tel.: +49 7195 14-0
Fax: +49 7195 14-2212

Winnenden, 2019/05/01



Przed pierwszym użyciem urządzenia należy przeczytać oryginalną instrukcję obsługi, postępować według jej wskazań i zachować ją do późniejszego wykorzystania lub dla następnego użytkownika.

Spis treści

Wskazówki bezpieczeństwa . . .	PL	1
Funkcja	PL	1
Użytkowanie zgodne z przeznaczeniem.	PL	2
Ochrona środowiska	PL	2
Elementy urządzenia	PL	3
Przed pierwszym uruchomieniem	PL	4
Uruchamianie	PL	5
Działanie	PL	5
Wyłączenie z ruchu	PL	7
Czyszczenie i konserwacja . . .	PL	8
Transport	PL	11
Przechowywanie	PL	11
Usuwanie usterek	PL	12
Dane techniczne	PL	13
Gwarancja	PL	13
Wyposażenie dodatkowe i części zamienne	PL	13
Deklaracja zgodności UE	PL	14

Wskazówki bezpieczeństwa

Dla właściciela:

Upewnij się, by wszyscy użytkownicy niniejszego urządzenia zapoznali się z treścią niniejszej instrukcji obsługi jak również z krajowymi przepisami dotyczącymi bezpieczeństwa i higieny pracy. Użytkownicy muszą być fachowo poinstruowani o obsłudze niniejszego urządzenia.

Dla użytkowników:

Przed pierwszym użyciem urządzenia należy zapoznać się z niniejszą instrukcją obsługi i załączoną broszurą pt. Zasady bezpieczeństwa dotyczące szczotkowych urządzeń czyszczących 5.956-251.0.

Stopnie zagrożenia

⚠ **NIEBEZPIECZEŃSTWO**

Przy bezpośrednim niebezpieczeństwie, prowadzącym do ciężkich obrażeń ciała lub do śmierci.

⚠ **OSTRZEŻENIE**

Przy możliwości zaistnienia niebezpiecznej sytuacji mogącej prowadzić do ciężkich obrażeń ciała lub śmierci.

⚠ **OSTROŻNIE**

Wskazówka dot. możliwie niebezpiecznej sytuacji, która może prowadzić do lekkich zranień.

UWAGA

Wskazówka dot. możliwie niebezpiecznej sytuacji, która może prowadzić do szkód materialnych.

Zabezpieczenia

Zabezpieczenia chronią użytkownika i dlatego nie wolno ich usuwać, wyłączać ani obchodzić ich działania.

Pedał

Urządzenie można uruchomić jedynie wtedy, gdy pedał jest całkowicie wciśnięty. Po zwolnieniu pedału maszyna się zatrzymuje.

Funkcja

Płyn czyszczący (ze zbiornika czystej wody) наносzony jest ze stojącego urządzenia czyszczącego schody ruchome na poruszający się chodnik / poruszające się schody ruchome. Szczotki walcowe szczotkują przy tym przy użyciu płynu czyszczącego w odwrotnym kierunku poruszających się rowków chodnika / schodów ruchomych. W tym samym procesie roboczym zasysany jest zabrudzony płyn czyszczący do zbiornika wody brudnej urządzenia ponad szczotkami zbierającymi.

Użytkowanie zgodne z przeznaczeniem

Niniejsze urządzenie przeznaczone jest do zastosowania profesjonalnego i przemysłowego, np. w hotelach, szkołach, szpitalach, fabrykach, sklepach, biurach i pomieszczeniach do wynajęcia.

Urządzenie należy stosować wyłącznie zgodnie z niniejszą instrukcją obsługi.

- Urządzenie może być używany jedynie do czyszczenia powierzchni chodników i schodów ruchomych.
- Niniejsze urządzenie przeznaczone jest jedynie do użytku wewnątrz pomieszczeń.
- Kierunek ruchu urządzenia, które ma być czyszczone, trzeba ustawić w takim kierunku, by chodnik ruchomy / schody ruchome oddalały się od urządzenia.
- Do czyszczenia schodów ruchomych może być używane niniejsze urządzenie jedynie przy dolnym końcu schodów ruchomych.
- Urządzenie można stosować wyłącznie z oryginalnym wyposażeniem i częściami zamiennymi.

Ochrona środowiska



Materiał, z którego wykonano opakowanie nadaje się do wtórnego przetworzenia. Prosimy nie wyrzucać opakowania do śmieci z gospodarstw domowych, lecz oddać do recyklingu.



Zużyte urządzenia zawierają cenne surowce wtórne, które powinny być oddawane do utylizacji. Akumulatory, olej i tym podobne substancje nie powinny przedostać się do środowiska naturalnego. Prosimy o utylizację starych urządzeń w odpowiednich placówkach zbierających surowce wtórne.

Wskazówki dotyczące składników (REACH)

Aktualne informacje dotyczące składników znajdują się pod:

www.kaercher.com/REACH

Elementy urządzenia

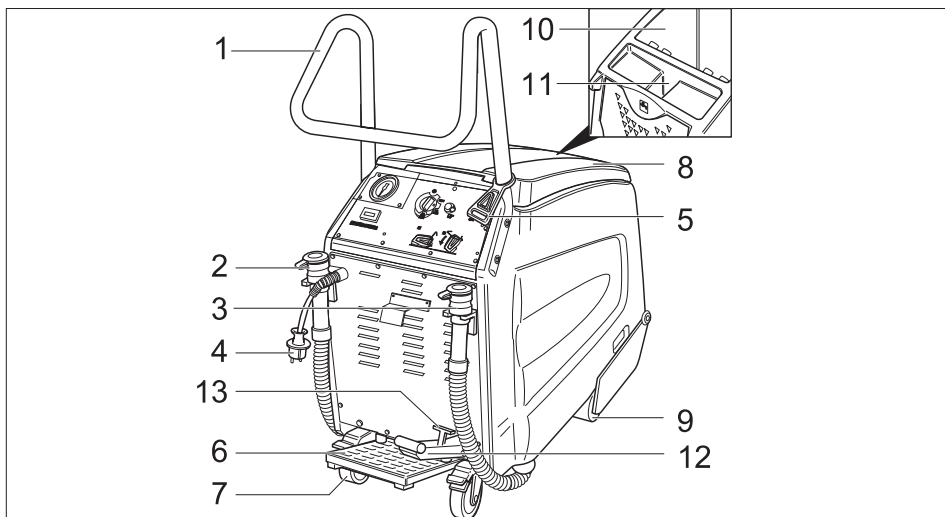



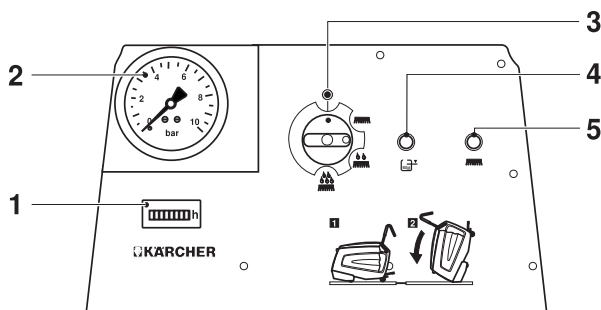

- | | |
|-----------------------------------|---|
| 1 Uchwyt do prowadzenia | 9 Koła przednie |
| 2 Wąż spustowy do czystej wody | 10 Zbiornik brudnej wody |
| 3 Wąż spustowy do brudnej wody | 11 Otwór wlewu w zbiorniku czystej wody |
| 4 Wtyk sieciowy | 12 Pedał do opuszczania/podnoszenia głowicy czyszczącej |
| 5 Hak linki odciążającej | 13 Dźwignia do zablokowania głowicy szczotki |
| 6 Pedał | |
| 7 Tylne koła z dźwignią blokującą | |
| 8 Pokrywa zbiornika brudnej wody | |

Pulpit sterowniczy



- | |
|---|
| 1 Licznik czasu pracy |
| 2 Wskaźnik ciśnienia tłoczenia |
| 3 Wyłącznik główny |
| 4 Kontrolka „Pełen zbiornik brudnej wody“ |
| 5 Kontrolka „Przeciążenie silnika szczotek“ |

Symbole na urządzeniu

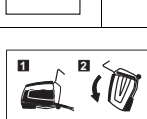
	Spust brudnej wody
	Spust świeżej wody
	Otwór wlewu w zbiorniku czystej wody
	Hamulec blokujący
	Pedał
	Przed przechyleniem urządzenia opróżnić zbiornik czystej wody i zbiornik brudnej wody.

Przed pierwszym uruchomieniem

- ➔ Usunąć opakowanie z wyjątkiem drewnianej palety

Zamontować uchwyt do prowadzenia

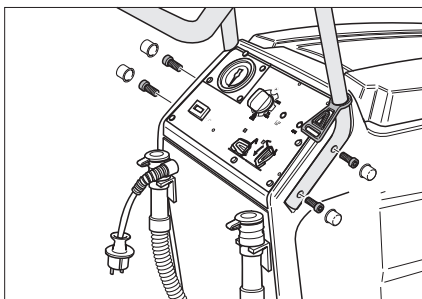

- ➔ Wstawić uchwyt do prowadzenia do szczeliny przy urządzeniu.
- ➔ Zamocować uchwyt do prowadzenia za pomocą 4 dołączonych w komplecie śrub.

- ➔ Zamocować pokrywy maskujące.
- ➔ Hak linki odciążającej zawiesić przy uchwycie do prowadzenia.

Rozładunek

- ➔ Zamocować tylne koła, usunąć klocki drewniane do blokowania kół.
- ➔ Cztery oznaczone deski palety są umocowane śrubami. Odkręcić deski.

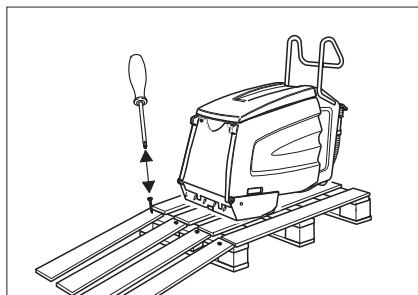

- ➔ Położyć deski na kancie palety. Ustawić deski w taki sposób, by leżały przed kołami urządzenia. Zamocować deski przy pomocy śrub.
- ➔ Powoli przesunąć urządzenie z rampy.

Usunąć środek przeciwdziałający zamrażaniu

Wskazówka:

Podczas produkcji urządzenie przepłukano środkiem przeciwdziałającym zamarzaniu. Przed pierwszym uruchomieniem należy usunąć środek przeciwdziałający zamarzaniu.

- ➔ Napełnić zbiornik wody czystej 10 litrami czystej wody.
- ➔ Nacisnąć na pedał.
- ➔ Ustawić przełącznik urządzenia na czyszczenie podstawowe.
- ➔ Urządzenie uruchomić na tak długo, aż ciśnienie na manometrze spadnie.

Uruchamianie

Przygotowanie rowków chodnika / schodów ruchomych

⚠ **NIEBEZPIECZEŃSTWO**

Niebezpieczeństwo odniesienia obrażeń! Urządzenie może zaczepić się i zostać pociągnięte przez ruchomy chodnik / ruchome schody. Przed czyszczeniem sprawdzić, czy platformy i profil rowków nie są zdeformowane, oraz usunąć zakleszczone przedmioty. Na wszelki wypadek należy upewnić się, że położenie przycisku wyłączenia awaryjnego ruchomego chodnika / ruchomych schodów jest znane.

- ➔ Odgrodzić ruchomy chodnik / schody ruchome na tak długo, jak długo trwa czyszczenie i powierzchnie do stąpania są wilgotne.
- ➔ Włączyć ruchomy chodnik / schody ruchome.
- ➔ Upewnić się, by kierunek poruszania się ruchomego chodnika / schodów ruchomych oddalał się od urządzenia.

Przygotowanie urządzenia

- ➔ Sprawdzić, czy grzebienie i szyny prowadzące urządzenia zgadzają się z modelem chodnika ruchomego / schodów ruchomych. W razie konieczności wymienić grzebienie i szyny prowadzące.

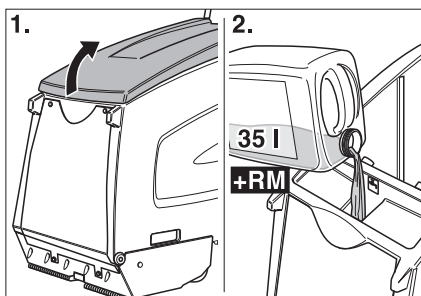

- ➔ Otworzyć pokrywę zbiornika czystej wody.
- ➔ Napęlnić zbiornik wody czystej.

UWAGA

Niebezpieczeństwo uszkodzenia. Używać tylko zalecanych środków czyszczących. W przypadku innych środków czyszczących użytkownik ponosi zwiększone ryzyko bezpieczeństwa eksploatacji oraz ryzyko wypadku.

Stosować tylko środki czyszczące nie zawierające rozpuszczalników, kwasu solnego i fluorowodorowego.

Przestrzegać wskazówek bezpieczeństwa podanych na środkach czyszczących.

Wskazówka:

Nie stosować silnie pieniących się środków czyszczących.

- ➔ Uzupelnić srodek czyszczący.
- ➔ Zamknąć pokrywę zbiornika czystej wody.
- ➔ Podjechać urządzeniem przed podest chodnika ruchomego / schodów ruchomych.

Działanie

⚠ **NIEBEZPIECZEŃSTWO**

Niebezpieczeństwo zranienia!

- Nie używać urządzenia na powierzchniach nachylonych.
- Naciskać pedał tylko jedną stopą. Druga stopa musi stabilnie i pewnie spoczywać na podłożu.
- Pałak przesuwny przytrzymywać zawsze co najmniej jedną dłonią.
- Poruszające się elementy ruchomego chodnika / ruchomych schodów mogą pochwycić luźną odzież lub biżuterię. W związku z tym należy zdjąć biżuterię oraz nosić odzież przylegającą do ciała i obuwie ochronne.

Rodzaje czyszczenia

Czas czyszczenia zależy od stopnia zanieczyszczenia i dzieli się na trzy rodzaje czyszczenia.

Odkurzanie na sucho



Czyszczenie na sucho już czyszczonych chodników / schodów ruchomych.

Czyszczenie rutynowe



Czyszczenie lekko zanieczyszczonych chodników / schodów ruchomych (z reguły w krótkich, regularnych odstępach). Przy tym ustawieniu urządzenie działa przy użyciu zredukowanej ilości wody. Pompa wodna taktuje.

Czyszczenie podstawowe



Czyszczenie mocno zanieczyszczonych chodników / schodów ruchomych (z reguły gdy nie były one czyszczone przez dłuższy okres czasu). Szczególnie zabrudzone obszary powinny być wstępnie czyszczone ręcznie.

Wskazówki dotyczące czyszczenia

- Luźny brud, o grubej strukturze, najpierw zamieść ręcznie.
- Usunąć twarde elementy (np. kamienie) z rowków powierzchni do stąpania.
- Powierzchnie czołowe przy schodach ruchomych oczyścić ręcznie.
- Powierzchnie do stąpania czyścić w zachodzących na siebie pasach. W tym celu wyjechać urządzeniem z pozycji roboczej i ustawić bocznie.
- Zwracać uwagę w czasie czyszczenia na powierzchnie do stąpania. Powinny one być wilgotne, ale nie mokre. Nie powinna pozostawać piana.
- Najpierw czyścić wilgotno (płyn do czyszczenia), potem na sucho (przełącznik urządzenia na czyszczenie na sucho).
- Na koniec jeden raz czyścić czystą wodą, aby usunąć reszty płynu czyszczącego.

Tryb czyszczenia

⚠ NIEBEZPIECZEŃSTWO

Niebezpieczeństwo zranienia i porażenia prądem! Zawsze układać przedłużacz w sposób uniemożliwiający jego zakleszczenie lub zmiążdżenie oraz wykluczający niebezpieczeństwo potknięcia się.

→ Podłączyć urządzenie do zasilania.

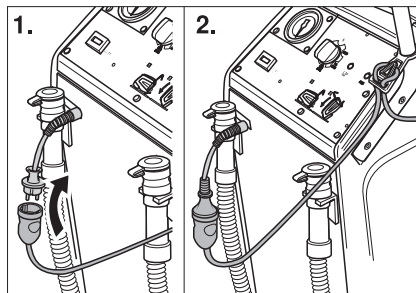

- Zawiesić koniec przedłużacza jako pętlę na haku linki odciążającej.
- Zablokować tylne koła.

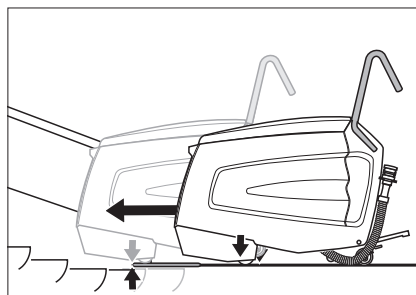

- Przesunąć urządzenie na podest w taki sposób, by przednie koła nie dotykały powierzchni do stąpania poruszającego się chodnika ruchomego / schodów ruchomych.
- Nacisnąć pedał do opuszczania głowicy szczotki. Głowica szczotki zostanie opuszczona, a dźwignia do blokowania zakleszcza się.

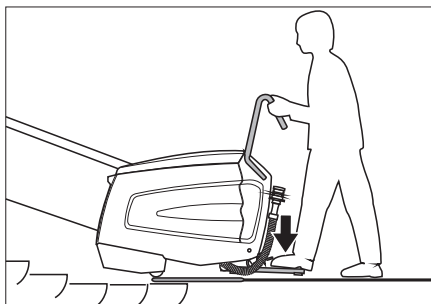

- Nacisnąć pedał jedną nogą i poruszać przy tym urządzenie z boku w jedną i w drugą stronę. Urządzenie centruje się w rowkach powierzchni do stąpania, potem słychać szum.

⚠ **NIEBEZPIECZEŃSTWO**

Niebezpieczeństwo odniesienia obrażeń! Urządzenia nie wolno pchać po ruchomych schodach na odległość większą niż podana poniżej. W przeciwnym razie istnieje niebezpieczeństwo, że urządzenie zostanie pociągnięte przez ruchome schody. W przypadku zagrożenia natychmiast nacisnąć przycisk wyłączenia awaryjnego ruchomych schodów.

Głowica czyszcząca musi być położona poziomo na schodach ruchomych.

- Ustawić przełącznik urządzenia na czyszczenie rutynowe albo czyszczenie podstawowe.

Urządzenie się uruchamia.

Wskazówka:

Gdy zbiornik brudnej wody jest pełny, urządzenie wyłącza się. W celu ponownego uruchomienia opróżnić zbiornik brudnej wody i na krótko ustawić wyłącznik urządzenia w położeniu „0”.

- Czyszczenie wykonywać tak długo, aż chodnik ruchomy / schody ruchome dokonają 1 lub 2 obiegów. Potem przesunąć urządzenie w bok i uruchomić nowy proces czyszczenia.

Przesuwanie urządzenia w bok

- Ustawić przełącznik urządzenia na pozycję czyszczenia na sucho. Czyszczenie na sucho jest aktywowane.
- Opuścić ciśnienie tłoczenia do 0.
- Ustawić wyłącznik urządzenia w pozycji „0”.
- Zwolnić pedał.
- Uruchomić pedał do podnoszenia głowicy czyszczącej. Głowica szczotkowa podnosi się.
- Przesunąć urządzenia w bok
- Nacisnąć pedał do opuszczania głowicy szczotki. Głowica szczotki zostanie opuszczona, a dźwignia do blokowania zakleszcza się.
- Nacisnąć pedał i wycentrować urządzenie w rowkach powierzchni do stąpania.
- Ustawić przełącznik urządzenia na czyszczenie rutynowe albo czyszczenie podstawowe.
- Na koniec jeden raz czyścić czystą wodą, aby usunąć reszty płynu czyszczącego.

⚠ **NIEBEZPIECZEŃSTWO**

Niebezpieczeństwo odniesienia obrażeń! Podczas uzupełniania cieczy czyszczącej urządzenie nie może znajdować się w pozycji roboczej.

Wyłączenie z ruchu

Zakończenie czyszczenia

- Ustawić przełącznik urządzenia na pozycję czyszczenia na sucho. Czyszczenie na sucho jest aktywowane.
- Opuścić ciśnienie tłoczenia do 0.
- Ustawić wyłącznik urządzenia w pozycji „0”.
- Zwolnić pedał.
- Nacisnąć dźwignię do zablokowania i pedał do podniesienia głowicy szczotki. Głowica szczotki zostanie podniesiona.
- Poluzować tylne koła.
- Odjechać urządzeniem z pozycji roboczej i z podestu, aż stanie na twardej powierzchni.

Wyłączenie urządzenia

- Wyciągnąć wtyczkę z gniazda zasilającego.

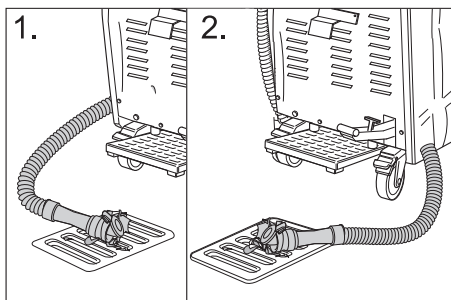

- Spuścić resztę płynu czyszczącego i poddać utylizacji..
- Spuścić brudną wodę i zutylizować ją.
- Oczyszczyć urządzenie wewnątrz i na zewnątrz. Spłukać zbiorniki czystą wodą.
- Odstawić urządzenie w pomieszczeniu wolnym od mrozu, na równym i czystym podłożu.
- Zablokować tylne koła.
- Błokadę chodnika ruchomego / schodów ruchomych usunąć dopiero wtedy, gdy cały obszar roboczy jest znowu suchy. Przy mokrej powierzchni na chodniku / schodach ruchomych istnieje niebezpieczeństwo potknięcia się.

Czyszczenie i konserwacja

⚠ NIEBEZPIECZEŃSTWO

*Niebezpieczeństwo odniesienia obrażeń!
Przed rozpoczęciem jakichkolwiek prac przy urządzeniu:*

- Ustawić wyłącznik urządzenia w pozycji „0”.
- Wyciągnąć wtyczkę z gniazda zasilającego.
- Zablokować tylne koła.
- Spuścić resztę płynu czyszczącego i poddać utylizacji..
- Spuścić brudną wodę i zutylizować ją.

Czyszczenie urządzenia

UWAGA

Niebezpieczeństwo uszkodzenia! Nie spryskiwać urządzenia wodą i nie stosować żadnych agresywnych środków czyszczących.

- Wytrzeć urządzenie z zewnątrz szmatką nasyoną łagodnym roztworem czyszczącym.
- Wytrzeć wewnątrz zbiornika wody brudnej.
- Oczyszczyć sito.

Terminy konserwacji

Przechylić urządzenie do pozycji konserwacyjnej

Aby móc przeprowadzić różne prace kontrolne i konserwacyjne, urządzenie do czyszczenia schodów ruchomych musi mieć dośście od dołu.

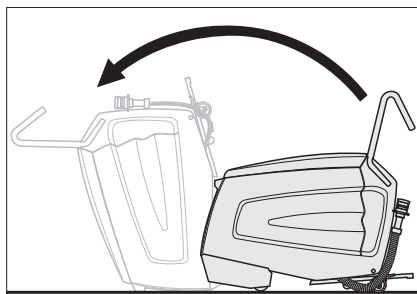

- Wraz z inną osobą przechylić urządzenie do przodu, aż stanie na przedniej powierzchni obudowy.

Codziennie przed użytkowaniem

- Skontrolować schemat spryskiwania dysz.
- Sprawdzić dysze ssące pod względem zanieczyszczenia.
- Sprawdzić funkcją wyłączania awaryjnego pedału.
Uruchomić pedał, ustawić przełącznik uruchomienia na czyszczenie na sucho, urządzenie musi się włączyć. Zwolnić pedał, urządzenie musi się zatrzymać. Naprawy może przeprowadzać jedynie serwis obsługi.

- Sprawdzić blokowanie tylnych kół.
Naprawy może przeprowadzać jedynie serwis obsługi.
- Skontrolować pod względem zużycia: Szczotki walca, Szczotki podbieracza, grzebienie, szyna prowadząca, węże, stopery i przednie koła. Stopery i przednie koła zlecić w razie potrzeby do wymiany tylko przez serwis.
- Skontrolować przewód zasilający i wtyczkę pod kątem uszkodzeń. Wymianę może przeprowadzić tylko serwis albo fachowiec elektryk.

Po 100 godzinach roboczych

- Sprawdzić wszystkie elementy mocujące pod względem ich osadzenia.
- Skontrolować napięcie i zużycie paszków napędu (serwis).

Prace konserwacyjne

Czyszczenie sita

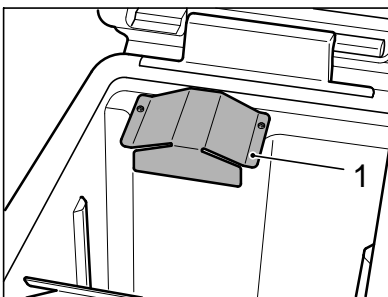

- Odkręcić pokrywę blaszaną przy użyciu klucza wewnętrznego sześciokątnego (torx).

Wskazówka:

Klucz imbusowy (Torx) znajduje się w mocowaniu węży spustowego brudnej wody.

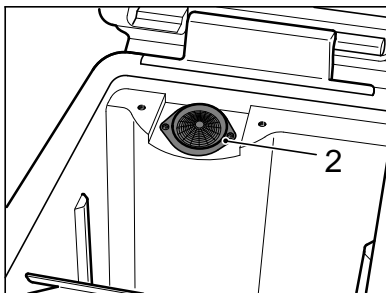

- Oczyszczyć sito.
- Przykręcić pokrywę blaszaną.

Wymiana szczotek walcowych, szczotek zbierających

- Wykręcić wszystkie 4 śruby i zdjąć nasadkę łożyskową.

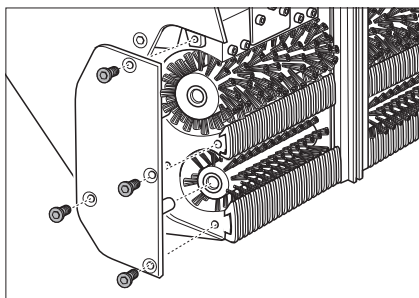

- Wyjąć szczotki walcowe (wielkie) i szczotki zbierające (małe) i zastąpić je (zwrócić uwagę na podbieracze sześciokątne szczotek!)

Przy tej czynności również skontrolować grzebienie i dysze ssące i w razie potrzeby wymienić albo wyczyścić je.

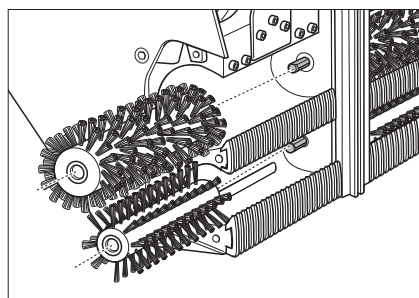

Wymiana grzebieni

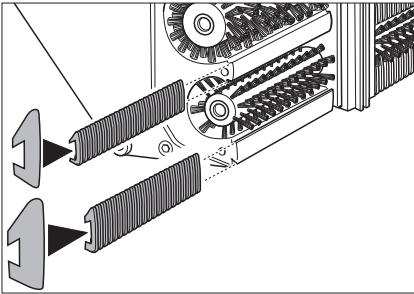

- Wyjąć i wymienić grzebień. W tym celu nasunąć grzebień wlotowy na wąską, a grzebień wylotowy na szynę szeroką.

Wyczyścić dysze ssące

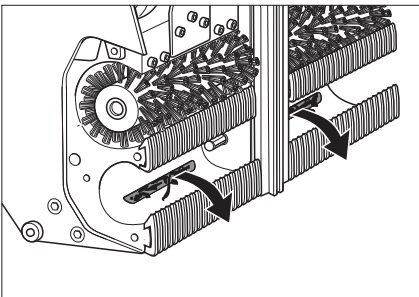

- Wyjąć zanieczyszczenia z dysz ssących, nie wciskać do środka.

Wymiana szyny prowadzącej

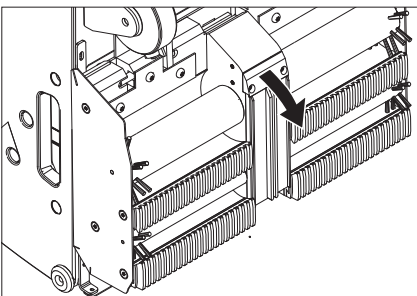

- Poluzować śruby mocujące uchwyty szyny prowadzącej.
- Wymontować szynę prowadzącą.
- Montaż szyny prowadzącej w odwrotnej kolejności. Zważyć na mocne osadzenie.

Skontrolować dysze i filtry do płynu czyszczącego.

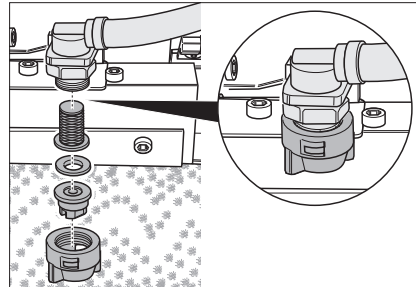

- Poluzować nakrętkę kołpakową. Wyjąć dyszę, podkładkę uszczelniającą i sito.
- Wyczyścić dyszę i wstawić nową dyszę na nakrętkę kołpakową.
- Wstawić podkładkę uszczelniającą i sito oraz dokręcić ręką nakrętkę kołpakową.

Wymiana ochroniacza

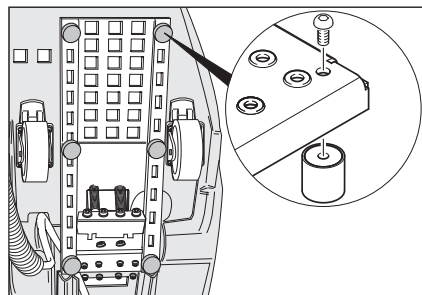

- Wykręcić ochroniacz przy użyciu śrubokręta i wymienić.

Transport

⚠ NIEBEZPIECZEŃSTWO

*Niebezpieczeństwo odniesienia obrażeń!
Nie jeździć po powierzchniach o nachyleniu powyżej 5°. Nigdy nie przewozić urządzenia na ruchomych schodach / ruchomym chodniku.*

⚠ OSTROŻNIE

Niebezpieczeństwo zranienia i uszkodzenia! Zwrócić uwagę na ciężar urządzenia w czasie transportu.

- ➔ Zablokować tylne koła.
- ➔ Przymocować urządzenie pasami mocującymi lub linami przed ślizganiem się.

Przechowywanie

⚠ OSTROŻNIE

Niebezpieczeństwo zranienia i uszkodzenia! Zwrócić uwagę na ciężar urządzenia przy jego przechowywaniu.

Urządzenie może być przechowywane jedynie w pomieszczeniach wewnętrznych.

Usuwanie usterek

⚠ **NIEBEZPIECZEŃSTWO**

Niebezpieczeństwo odniesienia obrażeń!

Przed rozpoczęciem jakichkolwiek prac

przy urządzeniu:

→ Ustawić wyłącznik urządzenia w pozycji „0”.

→ Wyciągnąć wtyczkę z gniazda zasilającego.

→ Zablokować tylne koła.

→ Spuścić resztę płynu czyszczącego i poddać utylizacji..

→ Spuścić brudną wodę i zutylizować ją.

Usterka	Usuwanie usterek
Silnik/Pompa się nie uruchamia albo w czasie pracy nagle się zatrzymuje.	Opróżnić zbiornik brudnej wody, który jest pełen.
	Nacisnąć na pedał.
Świeci się kontrolka „Pełen zbiornik brudnej wody”.	Opróżnić zbiornik brudnej wody, który jest pełen.
Nie osiągnięto ciśnienia roboczego wynoszącego przynajmniej 3 bar.	Jeżeli zbiornik na czystą wodę jest pusty, napełnić go (35 litrów).
	Skontrolować system przewodów pod kątem szczelności. W razie konieczności wezwać serwis do uszczelniania.
	Sprawdzić dyszę.
	Wezwać serwis do czyszczenia pompy.
Wyczyszczone powierzchnie do stąpania są zbyt mokre.	Sprawdzić, czy grzebienie nie są zużyte, w razie konieczności wymienić.
	Sprawdzić uszczelkę pokrywy zbiornika brudnej wody pod względem uszkodzeń, a w razie konieczności wymienić.
	Sprawdzić, czy szczotki zbierające nie są zużyte, w razie konieczności wymienić.
	Sprawdzić dysze ssące i węże ssące, czy nie są zapchane, w razie konieczności wyczyścić.
	Sprawdzić, czy pokrywa zbiornika brudnej wody jest w pełni zamknięta.
	Sprawdzić, czy zamontowano właściwe grzebienie.
Czyszczone powierzchnie do stąpania nie są czyste.	Skontrolować dysze do płynu czyszczącego czy nie są zapchane, w razie konieczności wyczyścić albo wymienić.
	Sprawdzić uszczelkę pokrywy zbiornika brudnej wody pod względem uszkodzeń, a w razie konieczności wymienić.
	Sprawdzić, czy szczotki walcowe i szczotki zbierające nie są zużyte, w razie konieczności wymienić.
	Sprawdzić środki czyszczące. Sprawdzić stężenie rozcieńczonego środka czyszczącego.
	Sprawdzić, czy szczotki zbierające nie są zużyte, w razie konieczności wymienić.
	Sprawdzić, czy pokrywa zbiornika brudnej wody jest w pełni zamknięta.
	Sprawdzić, czy zamontowano właściwe grzebienie.
	Sprawdzić, czy zamontowano właściwe grzebienie.
Świeci się kontrolka „Przełączenie silnika szczotek”.	Ustawić przełącznik urządzenia na „0”, a potem przekręcić do żądanej pozycji roboczej. Jeżeli usterka wystąpi częściej, wezwać serwis.
	Zdjąć taśmy lub liny ze szczotek.

Dane techniczne

Parametry robocze		
Napięcie znamionowe	V	220-240
Częstotliwość	Hz	50/60
Napięcie sterownicze	V	12
Moc znamionowa (maks.)	W	1400
Moc silnika ssącego	W	800
Moc silnika szczotek	W	600
Klasa ochrony		IPX4
Ciśnienie tłoczenia	bar	3-4
Zużycie wody	l/h	25-50
Prędkość obrotowa szczotki walcowej	obr./min	870
Prędkość obrotowa szczotki zbierającej	obr./min	1090
Wymiary i ciężar		
Szerokość robocza	mm	470
szerokość	mm	480
Długość	mm	1150
Wysokość z uchwytem do prowadzenia	mm	1050
Wysokość bez uchwytu do prowadzenia	mm	760
Pojemność zbiornika czystej/brudnej wody	l	35/35
Ciężar w czasie transportu	kg	ok. 90
Dopuszczalny ciężar całkowity	kg	ok. 125
Wartości określone zgodnie z EN 60335-2-72		
Łączna wartość wibracji	m/s ²	0,3
Niepełność pomiaru K	m/s ²	0,2
Poziom ciśnienie akustyczne L _{pA}	dB(A)	<75
Niepełność pomiaru K _{pA}	dB(A)	2
Poziom mocy akustycznej L _{WA} + Niepełność pomiaru K _{WA}	dB(A)	90

Gwarancja

W każdym kraju obowiązują warunki gwarancji określone przez odpowiedniego lokalnego dystrybutora. Ewentualne ustępki urządzenia usuwane są w okresie gwarancji bezpłatnie, o ile spowodowane są błędem materiałowym lub produkcyjnym. W sprawach napraw gwarancyjnych prosimy kierować się z dowodem zakupu do dystrybutora lub do autoryzowanego punktu serwisowego.

Wyposażenie dodatkowe i części zamienne

Stosować tylko oryginalne akcesoria i części zamienne, które gwarantują niezawodną i bezusterkową eksploatację przyrządu. Informacje dotyczące akcesoriów i części zamiennych można znaleźć na stronie internetowej www.kaercher.com.

Deklaracja zgodności UE

Niniejszym oświadczamy, że określone poniżej urządzenie odpowiada pod względem koncepcji, konstrukcji oraz wprowadzonej przez nas do handlu wersji obowiązującym wymogom dyrektyw UE dotyczącym wymagań w zakresie bezpieczeństwa i zdrowia. Wszelkie nie uzgodnione z nami modyfikacje urządzenia powodują utratę ważności tego oświadczenia.

Produkt: Środek do czyszczenia
schodów ruchomych

Typ: 1.310-xxx

Obowiązujące dyrektywy UE

2006/42/WE (+2009/127/WE)

2014/30/UE

Zastosowane normy zharmonizowane

EN 55014-1: 2006+A1: 2009+A2: 2011

EN 55014-2: 2015

EN 60335-1

EN 60335-2-72

EN 61000-3-2: 2014

EN 61000-3-3: 2013

EN 62233: 2008

Zastosowane normy krajowe

-

Niżej podpisane osoby działają na zlecenie i z upoważnienia zarządu.



H. Jenner
Chairman of the Board of Management



S. Reiser
Director Regulatory Affairs & Certification

Administrator dokumentacji:

S. Reiser

Alfred Kärcher SE & Co. KG
Alfred-Kärcher-Straße 28-40
71364 Winnenden (Germany)
Tel.: +49 7195 14-0
Fax: +49 7195 14-2212

Winnenden, 01.05.2019 r.



Pred prvým použitím vášho zariadenia si prečítajte tento pôvodný návod na použitie, konajte podľa neho a uschovajte ho pre neskoršie použitie alebo pre ďalšieho majiteľa zariadenia.

Obsah

Bezpečnostné pokyny	SK	1
Funkcia	SK	1
Používanie výrobku v súlade s jeho určením	SK	2
Ochrana životného prostredia .	SK	2
Ovládacie a funkčné prvky . . .	SK	3
Pred uvedením do prevádzky .	SK	4
Uvedenie do prevádzky	SK	4
Prevádzka	SK	5
Vyradenie z prevádzky	SK	7
Starostlivosť a údržba	SK	7
Transport	SK	10
Uskladnenie	SK	10
Pomoc pri poruchách	SK	11
Technické údaje	SK	12
Záruka	SK	12
Príslušenstvo a náhradné diely	SK	12
EÚ Vyhlásenie o zhode	SK	13

Bezpečnostné pokyny

Pre prevádzkovateľa:

Zabezpečte, aby sa všetci používatelia tohto zariadenia oboznámili s obsahom tohto návodu na obsluhu ako aj s národnými predpismi pre bezpečnosť práce. Používatelia musia byť odborne zaškolení v obsluhu zariadenia.

Pre používateľa:

Pred prvým použitím zariadenia si prečítajte tento návod na obsluhu a rešpektujte priloženú brožúru Bezpečnostné pokyny pre čistiace zariadenia s kefami č. 5.956-251.0.

Stupne nebezpečenstva

⚠ **NEBEZPEČENSTVO**

Pri bezprostredne hroziacom nebezpečenstve, ktoré spôsobí vážne zranenia alebo smrť.

⚠ **VÝSTRAHA**

V prípade nebezpečnej situácie by mohla viesť k vážnemu zraneniu alebo smrti.

⚠ **UPOZORNENIE**

Upozornenie na možnú nebezpečnú situáciu, ktorá by mohla viesť k ľahkým zraneniam.

POZOR

Pozornenie na možnú nebezpečnú situáciu, ktorá by mohla viesť k vecným škodám.

Bezpečnostné prvky

Bezpečnostné zariadenia slúžia na ochranu používateľa. Nesmú sa vyraďovať z prevádzky a ich funkciu nemožno obísť.

Nožný pedál

Prístroj sa dá spustiť iba vtedy, ak je nožný pedál stlačený úplne dole. Po uvoľnení nožného pedálu sa stroj zastaví.

Funkcia

Z pevne stojaceho čističa pohyblivých schodov sa nanáša čistiaca kvapalina (z nádoby na čerstvú vodu) na bežiaci chodník/pohyblivé schody. Valcové kefy kefujú pritom čistiacu kvapalinu v protismere chodu do drážok pohyblivého chodníka/pohyblivých schodov. V rovnakom pracovnom procese sa nasáva znečistená čistiaca kvapalina pomocou zachytávacích kefiiek do nádoby na znečistenú vodu prístroja.

Používanie výrobku v súlade s jeho určením

Toto zariadenie je vhodné na podnikateľské a priemyselné použitie, napr. v hoteloch, školách, nemocniciach, továrňach, obchodoch, kanceláriách a v požičovniach.

Používajte tento stroj výhradne podľa údajov v tomto návode na obsluhu.

- Zariadenie sa nesmie používať na čistenie nástupných plôch pohyblivých chodníkov a schodísk.
- Tento prístroj je určený iba na používanie v interiéroch.
- Smer pohybu čisteného zariadenia musí byť nastavený tak, aby sa pohyblivý chodník alebo schodište pohybovalo smerom od zariadenia.
- Na čistenie pohyblivých schodísk sa smie zariadenie používať len na spodnom konci pohyblivého schodišťa.
- Zariadenie sa smie vybaviť len originálnym príslušenstvom a originálnymi náhradnými dielmi.

Ochrana životného prostredia



Obalové materiály sú recyklovateľné. Obalové materiály láskavo nevyhadzujte do komunálneho odpadu, ale odovzdajte ich do zberne druhotných surovín.



Vyradené prístroje obsahujú hodnotné recyklovateľné látky, ktoré by sa mali opäť zužitkovať. Do životného prostredia sa nesmú dostať batérie, olej a iné podobné látky. Staré zariadenia preto láskavo odovzdajte do vhodnej zberne odpadových surovín.

Pokyny k zloženiu (REACH)

Aktuálne informácie o zložení nájdete na:

www.kaercher.com/REACH

Ovládacie a funkčné prvky

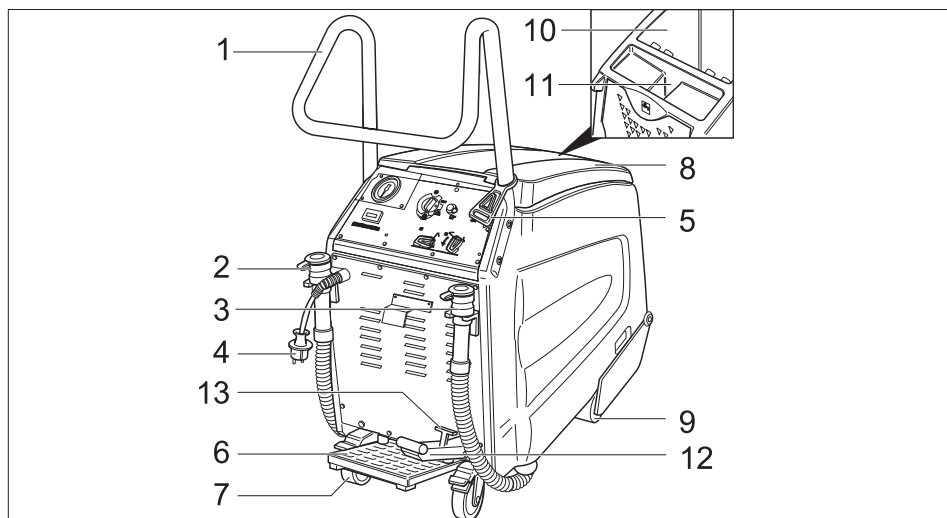



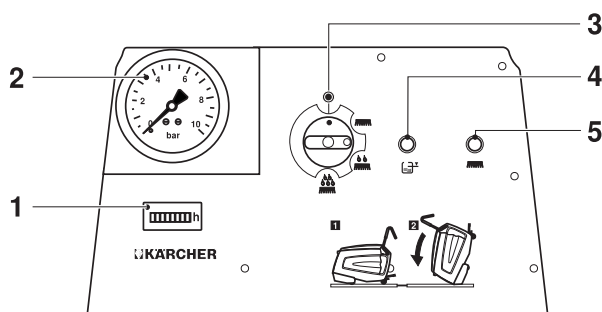

- | | | | |
|---|------------------------------------|----|--|
| 1 | Posuvná rukoväť | 8 | Kryt nádrže znečistenej vody |
| 2 | Vypúšťacia hadica čistej vody | 9 | Predné kolieska |
| 3 | Vypúšťacia hadica znečistenej vody | 10 | Nádrž znečistenej vody |
| 4 | Sieťová zástrčka | 11 | Plniaci otvor nádrže na čistou vodu |
| 5 | Háky na uvoľnenie ťahu | 12 | Pedál na spustenie/zdvíhanie hlavy s kefkami |
| 6 | Nožný pedál | 13 | Páčka na zablokovanie hlavy s kefkami |
| 7 | Zadné kolieska s aretačnou pákou | | |

Ovládací panel



- | | |
|---|---|
| 1 | Počítadlo prevádzkových hodín |
| 2 | Zobrazenie tlaku čerpadla |
| 3 | Vypínač prístroja |
| 4 | Kontrolka "Nádrž na znečistenú vodu plná" |
| 5 | Kontrolka "Preťaženia motora s kefkami" |

Symbols na prístroji

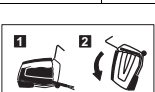
	Vypúšťanie znečistenej vody
	Vypúšťanie čistej vody
	Plniaci otvor nádrže na čistú vodu
	parkovacia brzda
	Nožný pedál
	Pred naklonením prístroja vyprázdnite nádrž na čistú a znečistenú vodu.

Pred uvedením do prevádzky

- Odstráňte obal až po drevenú paletu.

Montáž posuvného ramena

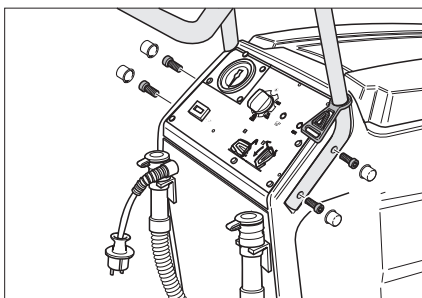

- Nasadíte posuvnú rukoväť do výrezov na prístroji.
- Upevníte posuvnú rukoväť pomocou 4 priložených skrutiek.
- Upevníte kryty.
- Zaveste hák uvoľnenia ťahu na posuvnú rukoväť.

Vyloženie

- Zabrzdíte zadné kolesá, odstráňte drevené klíny na zablokovanie kolies.
- Štyri označené podlahové dosky palety sú upevnené pomocou skrutiek. Odskrutkujte tieto dosky.

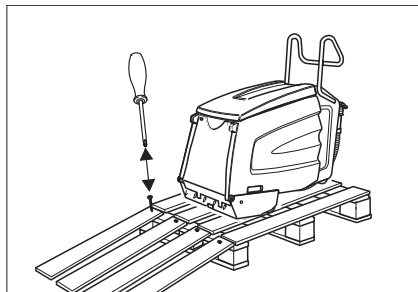

- Položte dosky na hranu palety. Položte dosky na hranu palety tak, aby ležali pred kolesami stroja. Upevnite dosky pomocou skrutiek.
- Zariadenie pomaly zosunúť z rampy.

Odstráňte ochranný prostriedok proti mrazu

Upozornenie:

Pri výrobe bol prístroj opláchnutý nemrznúcou kvapalinou. Pred prvým uvedením do prevádzky musí byť nemrznúca kvapalina odstránená.

- Nádrž na čistú vodu naplníte asi 10 litrami čerstvej vody.
- Stlačte nožný pedál.
- Nastavte vypínač prístroja na základné čistenie.
- Nechajte prístroj v prevádzke tak dlho, kým neklesne tlak na manometri.

Uvedenie do prevádzky

Príprava pohyblivého chodníka alebo schodišťa

⚠ NEBEZPEČENSTVO

Nebezpečenstvo zranenia! Prístroj môže zostať visieť a môže byť strhnutý pohyblivým chodníkom/pohyblivými schodmi. Pred čistením skontrolujte nástupné plochy a drážkovaný profil a odstráňte zaseknuté

predmety. Pre núdzový prípad sa uistite, že viete, kde sa nachádza tlačidlo núdzového vypnutia pohyblivého chodníka/pohyblivých schodov.

- ➔ Zablokujte celoplošne pohyblivý chodník/ schodište počas čistenia a kým sú stúpacie plochy ešte vlhké.
- ➔ Zapnite pohyblivý chodník alebo schodište.
- ➔ Zabezpečte, aby pohyb pohyblivého chodníka alebo schodišťa smeroval od zariadenia.

Príprava prístroja

- ➔ Skontrolujte, či sú dimenzované hrebene a vodiace lišty prístroja na fabrikát pohyblivého chodníka/schodišťa. V prípade potreby vymeňte hrebene a vodiace lišty.

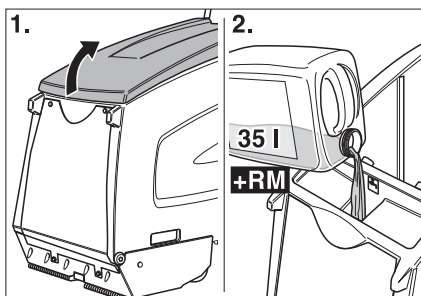

- ➔ Otvorte veko nádrže na čistú vodu.
- ➔ Naplniť čistou vodu.

POZOR

Nebezpečenstvo poškodenia. Používajte len odporúčaný čistiaci prostriedok. Za iné čistiace prostriedky nesie prevádzkovateľ zvýšené riziko pokiaľ ide o prevádzkovú bezpečnosť a nebezpečenstvo poranenia. Používajte len čistiace prostriedky, ktoré neobsahujú rozpúšťadlá, kyselinu chlór vodíkovú a kyselinu fluórovodíkovú. Dodržujte bezpečnostné pokyny uvedené na čistiacich prostriedkoch.

Upozornenie:

Nepoužívajte žiadne silne peniace čistiace prostriedky.

- ➔ Naplňte čistiacim prostriedkom
- ➔ Uzavrite veko nádrže na čistú vodu.
- ➔ Zariadením prejdite pred podložku pohyblivého chodníka alebo schodišťa.

Prevádzka

⚠ NEBEZPEČENSTVO

Nebezpečenstvo zranenia!

- Prístroj nepoužívajte na naklonených plochách.
- Pedál zatlačte len jednou nohou. Druhá noha musí zostať pevne a bezpečne na podlahe.
- Posuvnú rukoväť vždy držte aspoň jednou rukou.
- Voľný odev a šperky môžu byť zachytené pohyblivými časťami pohyblivého chodníka/pohyblivých schodov. Odložte preto šperky a noste tesne priliehajúce oblečenie a bezpečnostnú obuv.

Druhy čistenia

Doba čistenia závisí od stupňa znečistenia a rozdeľuje sa na tri druhy čistenia:

Suché vysávanie



Suché čistenie už vyčistených pohyblivých chodníkov/schodišť.

Udržiavacie čistenie



Čistenie ľahko znečistených pohyblivých chodníkov/schodišť (spravidla v krátkych, pravidelných intervaloch). Pri tomto nastavení pracuje prístroj so zníženým množstvom vody. Vodné čerpadlo vykonáva takty.

Základné čistenie



Čistenie silno znečistených pohyblivých chodníkov/schodišť (spravidla vtedy, ak sa dlhšiu dobu nečistili). Mimoriadne silno znečistené oblasti by sa mali vopred manuálne vyčistiť.

Pokyny

- Pozametajte najskôr ručne hrubú, voľnú nečistotu.
- Odstráňte pevné predmety (napr. kamienky) z drážok stúpacej plochy.
- Vyčistite u pohyblivých schodísk ručne predné plochy schodíkov.
- Vyčistite stúpacie plochy v prekrývajúcich sa dráhach. Vysuňte k tomu prístroj z pracovnej polohy a posuňte ho nabok.
- Pozorujte počas čistenia stúpacie plochy. Môžu byť vlhké, ale nie mokré. Nemôže tu zostať žiadna pena.
- Vyčistite najskôr na mokro (s čistiacou kvapalinou), potom na sucho (vypínač prístroja do polohy Suché vysávanie).
- Potom vykonajte čistenie čistou vodou, aby ste odstránili zvyšky čistiacej kvapaliny.

Režim prevádzky Čistenie

⚠ NEBEZPEČENSTVO

Nebezpečenstvo zranenia a zasiahnutia elektrickým prúdom! Predlžovací kábel vždy vedte tak, aby sa nemohol zaseknúť alebo stlačiť a aby nepredstavoval nebezpečenstvo zakopnutia.

→ Zastrčte sieťovú zástrčku.

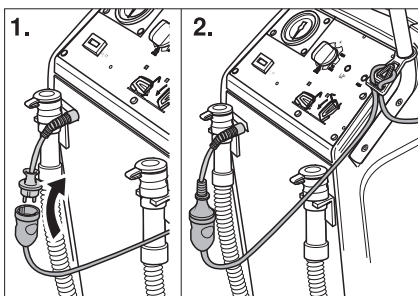

1. Zaveste koniec predlžovacieho kábla na hák uvoľnenia ťahu.
2. Zablokujte zadné kolesá.

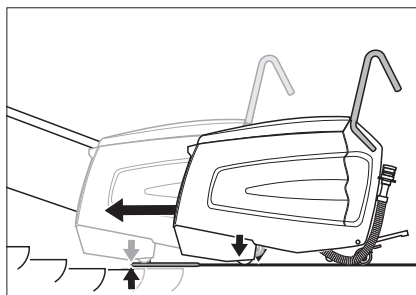

- Nasuňte prístroj na stojan tak, aby sa predné kolesá nedotýkali prvej stúpacej plochy bežiacieho pohyblivého chodníka/bežiacich schodov.
- Stlačte pedál na spúšťanie hlavy s kefkami. Hlava s kefkami sa spustí a páčka na zablokovanie zaklapne.

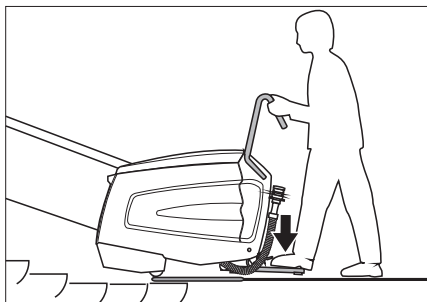

- Stlačte nožný pedál jednou nohou a posúvajte prístroj bočne sem a tam. Prístroj sa nastaví do drážok stúpacích plôch, potom budete počuť hluk

⚠ NEBEZPEČENSTVO

Nebezpečenstvo zranenia! Prístroj nesmie byť nasunutý na pohyblivé schody viac, než ako je uvedené nižšie. V opačnom prípade hrozí nebezpečenstvo strhnutia prístroja pohyblivými schodmi. V prípade nebezpečenstva okamžite zatlačte vypínač núdzového zastavenia pohyblivých schodov. Čistiaca hlava musí plocho priliehať na pohyblivé schody.

- Prepnete vypínač prístroja do polohy Udržiavacie čistenie alebo Základné čistenie.

Prístroj sa spustí.

Upozornenie:

Keď sa nádrž na znečistenú vodu naplní, prístroj sa vypne. Pre opätovným uvede-
ním do prevádzky vyprázdňte nádrž na
znečistenú vodu a vypínač prístroja prepni-
te na krátku dobu do polohy „0“.

→ Vykonávajte čistenie tak dlho, kým ne-
vykoná pohyblivý chodník/schody 1 až
2 obehy. Potom presuňte prístroj nabok
a spustíte nový čistiaci proces.

Presuňte bočne prístroj

- Nastavte vypínač prístroja do polohy
Suché vysávanie. Suché vysávanie sa
aktivuje.
- Nechajte klesnúť tlak čerpadla na 0 bar.
- Vypínač zariadenia nastavte na “0”.
- Uvoľnite nožný pedál.
- Stlačte pedál na zdvíhanie hlavy s kef-
kami. Hlava s kefkami sa zdvihne.
- Presuňte bočne prístroj.
- Stlačte pedál na spúšťanie hlavy s kef-
kami. Hlava s kefkami sa spustí a páčka
na zablokovanie zaklapne.
- Stlačte pedál a vycentrujte prístroj do
drážok stúpacích plôch.
- Prepňte vypínač prístroja do polohy
Udržiavacie čistenie alebo Základné
čistenie.
- Potom vykonajte čistenie čistou vodou,
aby ste odstránili zvyšky čistiacej kva-
paliny.

⚠ NEBEZPEČENSTVO

*Nebezpečenstvo zranenia! Pred dolieva-
ním čistiaceho roztoku prístroj vždy pre-
suňte z pracovnej pozície na iné miesto.*

Vyradenie z prevádzky

Čistenie ukončíte

- Nastavte vypínač prístroja do polohy
Suché vysávanie. Suché vysávanie sa
aktivuje.
- Nechajte klesnúť tlak čerpadla na 0 bar.
- Vypínač zariadenia nastavte na “0”.
- Uvoľnite nožný pedál.
- Stlačte páčku a pedál na zdvihnutie hlavy
s kefkami. Hlava s kefkami sa zdvihne.
- Uvoľnite zadné kolesá.

- Vysúvajte prístroj z pracovnej polohy a
stojana, kým nebude stáť na pevnej zemi.

Vypnutie prístroja

- Vytiahnite sieťovú zástrčku.

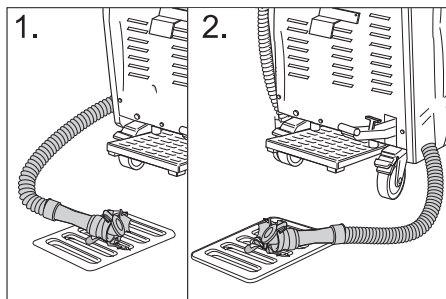

- Vypustite a zlikvidujte zvyšnú čistiacu
kvapalinu.
- Vypustite a zlikvidujte znečistenú vodu.
- Prístroj vyčistite zvnútra i zvonka. Nádr-
že vypláchnite čistou vodou.
- Uskladnite prístroj iba v miestnosti
chránenej pred mrazom na rovnej, čis-
tej podlahe.
- Zablokujte zadné kolesá.
- Odstráňte zablokovanie pohyblivého
chodníka/schodov až vtedy, keď je
kompletná pracovná oblasť opäť suchá.
Pri mokrej ploche pohyblivého chodní-
ka/schodov hrozí nebezpečenstvo úra-
zu spôsobené poklznutím.

Starostlivosť a údržba

⚠ NEBEZPEČENSTVO

*Nebezpečenstvo zranenia! Pred všetkými
pracami na prístroji:*

- Vypínač zariadenia nastavte na “0”.
- Vytiahnite sieťovú zástrčku.
- Zablokujte zadné kolesá.
- Vypustite a zlikvidujte zvyšnú čistiacu
kvapalinu.
- Vypustite a zlikvidujte znečistenú vodu.

Čistenie zariadenia

POZOR

Nebezpečenstvo poškodenia! Prístroj ostriekajte vodou a nepoužívajte agresívne čistiace prostriedky.

- Stroj zvonka očistite pomocou vlhkej handry namočennej do mierneho umývacieho roztoku.
- Poutierajte zvnútra nádobu na znečistenú vodu.
- Vyčistite filtračné sitko.

Intervaly údržby

Vyklopte prístroj do údržbárskej polohy

Aby ste mohli vykonať rôzne kontrolné a údržbárske činnosti, musí byť čistič pohyblivých schodov prístupný zo svojej dolnej strany.

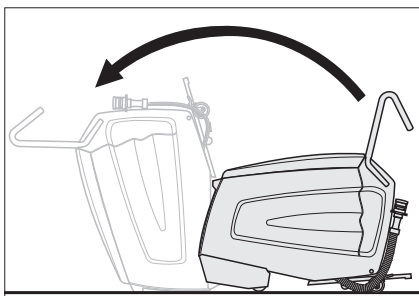

- Vyklápajte prístroj spolu s pomocníkom dopredu, kým sa nebude nachádzať na prednej ploche telesa.

Denne pred použitím

- Skontrolujte rozstrek trysiek.
- Skontrolujte znečistenie vysávacích hubíc.
- Skontrolujte funkčnosť núdzového vypínania nožného pedála. Stlačte nožný pedál, nastavte vypínač prístroja do polohy Suché vysávanie, prístroj musí bežať. Po uvoľnení nožného pedálu sa musí stroj zastaviť. Nechajte vykonať opravy iba zákazníkemu servisu.
- Skontrolujte zablokovanie zadných kolies.

Nechajte vykonať opravy iba zákazníkemu servisu.

- Skontrolujte na opotrebenie: valcové kefy, zachytávacie kefy, hrebene, vodiace lišty, hadice, brzdy a predné kolesá. Nechajte v prípade potreby vymeniť brzdy a predné kolesá zákazníkemu servisu.
- Skontrolujte kábel a zástrčku elektrickej siete, či nie sú poškodené alebo porušené. Výmenu nechajte previesť zákazníkemu servisu alebo odbornému elektrikárovi.

Po 100 prevádzkových hodinách

- Skontrolujte riadne upevnenie všetkých upevňovacích dielov..
- Dajte skontrolovať napnutie a opotrebovanie hnacieho remeňa (zákaznícky servis).

Údržbárske práce

Vyčistite vláknové sito

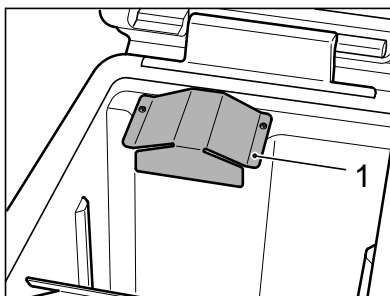

- Odskrutkujte kryt plechu pomocou vnútorného šesťhranného okrúhleho kľúča (Torx).

Upozornenie:

V držiaku výpustnej hadice znečistenej vody je umiestnený kľúč torx.

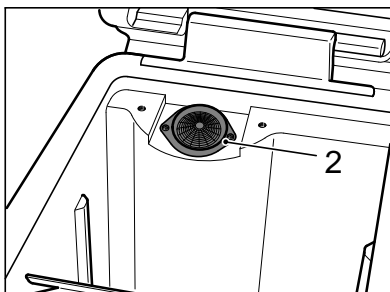

- Vyčistite filtračné sitko.
- Odskrutkujte kryt plechu.

Vymeňte valcové kefy a zachytávacie kefy

- Vyskrutkujte všetky 4 skrutky a odstráňte kefy ložísk.

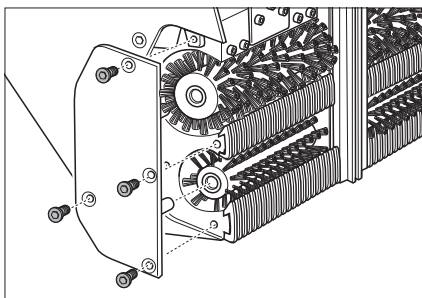

- Vytiahnite valcové kefy (veľké) a zachytávacie kefy (malé) a vymeňte ich (Dávajte pozor na šesťhranné upevnenia kefiel!).

Skontrolujte tiež pri tomto pracovnom kroku hrebene a nasávacie hubice a v prípade potreby ich vymeňte.

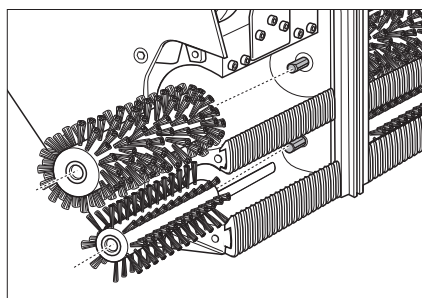

Výmena hrebeňov

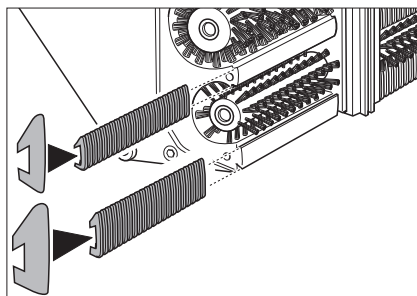

- Vytiahnite a vymeňte hrebene. Nasuňte k tomu vstupné hrebene na úzku lištu, výstupné hrebene na širokú lištu.

Vyčistite nasávacie hubice

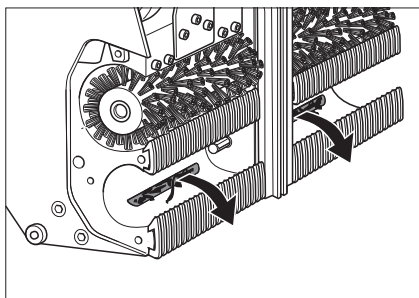

- Vytiahnite z nasávacích hubíc nečistoty, nezatláčajte ich.

Vymeňte vodiace lišty

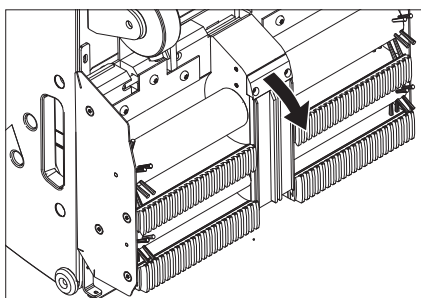

- Uvoľnite upevňovacie skrutky držiaka pre vodiacu lištu.
- Demontujte vodiacu lištu.
- Montáž novej vodiacej lišty vykonajte v opačnom poradí. Dbajte na riadne upevnenie.

Skontrolujte hubicu a filtre pre čistiacu kvapalinu.

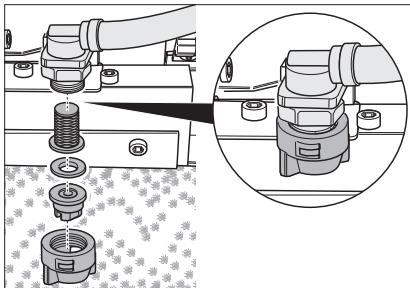

- Uvoľnite prevlečnú maticu. Odstráňte hubicu, tesniacu podložku a sitko.
- Vyčistite hubicu alebo nasadte novú hubicu do prírubovej matice.
- Nasadte tesniacu podložku a sitko a utiahnite ručne prírubovú maticu.

Vymeňte chránič

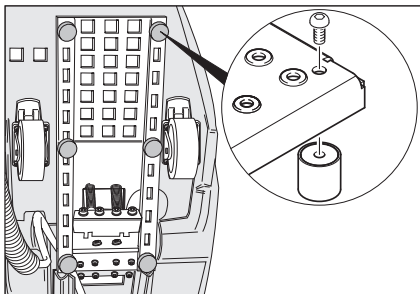

- Odskrutkujte chránič pomocou skrutkovača a vymeňte ho.

Transport

⚠ **NEBEZPEČENSTVO**

Nebezpečenstvo zranenia! Prístroj nepoužívajte na plochách so sklonom nad 5°. Prístroj nepoužívajte na pohyblivých schodoch/pohyblivých chodníkoch.

⚠ **UPOZORNENIE**

Nebezpečenstvo zranenia a poškodenia! Pri prepravovaní prístroja zohľadnite jeho hmotnosť.

- Zablokujte zadné kolesá.
- Zabezpečte prístroj napínacími popruhmi a lanami proti skĺznutiu.

Uskladnenie

⚠ **UPOZORNENIE**

Nebezpečenstvo zranenia a poškodenia! Pri uskladnení prístroja zohľadnite jeho hmotnosť.

Toto zariadenie sa smie uschovávať len vo vnútri.

Pomoc pri poruchách

⚠ **NEBEZPEČENSTVO**

Nebezpečenstvo zranenia! Pred všetkými prácami na prístroji:

→ Vypínač zariadenia nastavte na "0".

→ Vytiahnite sieťovú zástrčku.

→ Zablokujte zadné kolesá.

→ Vypustite a zlikvidujte zvyšnú čistiacu kvapalinu.

→ Vypustite a zlikvidujte znečistenú vodu.

Porucha	Odstránenie
Motor/Čerpadlo sa nespúšťa alebo sa samočinne vypína počas prevádzky.	<p>Vyprázdnite preplnenú nádrž na znečistenú vodu.</p> <p>Stlačte nožný pedál.</p>
Kontrolka "Nádrž na znečistenú vodu plná" svieti.	<p>Vyprázdnite preplnenú nádrž na znečistenú vodu.</p>
Nedosiahol sa pracovný tlak minimálne 3 bar.	<p>Ak je nádrž na čerstvú vodu prázdna, musí sa úplne naplniť (35 litrov).</p> <p>Skontrolujte tesnosť systému vedení. /Podľa potreby dajte utesniť zákazníkemu servisu.</p> <p>Skontrolujte hubice.</p> <p>Dajte vyčistiť čerpadlo zákazníkemu servisu.</p>
Vyčistené stúpacie plochy sú príliš mokré.	<p>Skontrolujte opotrebovanie hrebeňov, v prípade potreby ich vymeňte.</p> <p>Skontrolujte tesnenia krytu nádrže na odpadovú vodu na poškodenie, v prípade potreby vymeňte.</p> <p>Skontrolujte opotrebovanie zachytávacích kefiiek, v prípade potreby ich vymeňte.</p> <p>Skontrolujte vysávacie hubice a vysávacie hadice, či nie sú upchaté; v prípade potreby ich vyčistite.</p> <p>Skontrolujte, či je kryt nádrže na znečistenú vodu úplne uzavretý.</p> <p>Skontrolujte, či sú namontované správne remene.</p>
Vyčistené stúpacie plochy nie sú čisté.	<p>Skontrolujte čistiacu kvapalinu, či nie je upchatá, v prípade potreby ju vyčistite alebo vymeňte.</p> <p>Skontrolujte tesnenia krytu nádrže na odpadovú vodu na poškodenie, v prípade potreby vymeňte.</p> <p>Skontrolujte opotrebovanie valcových a zachytávacích kefiiek, v prípade potreby ich vymeňte.</p> <p>Skontrolujte čistiace prostriedky. Skontrolujte koncentráciu roztoku čistiaceho prostriedku.</p> <p>Skontrolujte opotrebovanie zachytávacích kefiiek, v prípade potreby ich vymeňte.</p> <p>Skontrolujte, či je kryt nádrže na znečistenú vodu úplne uzavretý.</p> <p>Skontrolujte, či sú namontované správne remene.</p>
Kontrolka "Preťaženia motora s kefkami" svieti.	<p>Prepnite vypínač prístroja do polohy "0", potom ho opäť otočte do požadovanej prevádzkovej polohy. Ak sa chyba vyskytuje častejšie, zavolajte zákaznícky servis.</p> <p>Z kefiiek odstráňte pásky alebo šnúry.</p>

Technické údaje

Výkonové parametre		
Menovité napätie	V	220-240
Frekvencia	Hz	50/60
Riadiace napätie	V	12
Menovitý výkon (max.)	W	1400
Výkon sacieho motora	W	800
Výkon motorov kief	W	600
Krytie		IPX4
Tlak čerpadla	bar	3-4
Spotreba vody	l/h	25-50
Otáčky valcovej kiefy	1/min	870
Počet otáčok zachytávacej kiefy	1/min	1090
Rozmery a hmotnosť		
Pracovná šírka	mm	470
Šírka	mm	480
Dĺžka	mm	1150
Výška s posuvnou rukoväťou	mm	1050
Výška bez posuvného ramena	mm	760
Objem nádrže čistej/znečistenej vody	l	35/35
Prepravná hmotnosť	kg	cca 90
Prípustná celková hmotnosť	kg	cca 125
Zistené hodnoty podľa EN 60335-2-72		
Celková hodnota vibrácií	m/s ²	0,3
Nebezpečnosť K	m/s ²	0,2
Hlučnosť L _{PA}	dB(A)	< 75
Nebezpečnosť K _{PA}	dB(A)	2
Hlučnosť L _{WA} + nebezpečnosť K _{WA}	dB(A)	90

Záruka

V každej krajine platia záručné podmienky našej distribučnej organizácie. Prípadné poruchy spotrebiča odstránime počas záručnej lehoty bezplatne, ak sú ich príčinou chyby materiálu alebo výrobné chyby. Pri uplatňovaní záruky sa spolu s dokladom o kúpe zariadenia láskavo obráťte na predajcu alebo na najbližší autorizovaný zákaznícky servis.

Príslušenstvo a náhradné diely

Používajte len originálne príslušenstvo a originálne náhradné diely, pretože zaručujú bezpečnú a bezporuchovú prevádzku prístroja.

Informácie o príslušenstve a náhradných dieloch nájdete na stránke www.kaercher.com.

EÚ Vyhlásenie o zhode

Týmto vyhlasujeme, že ďalej označený stroj zodpovedá na základe jeho koncepcie a konštrukcie a takisto vyhotovenia, ktoré sme dodali, príslušným základným požiadavkám na bezpečnosť a ochranu zdravia uvedeným v smerniciach EÚ. Pri zmene stroja, ktorá nebola nami odsúhlasená, stráca toto prehlásenie svoju platnosť.

Výrobok: Čistič pohyblivých schodov

Typ: 1.310-xxx

Príslušné Smernice EÚ:

2006/42/ES (+2009/127/ES)

2014/30/EÚ

Uplatňované harmonizované normy:

EN 55014-1: 2006+A1: 2009+A2: 2011

EN 55014-2: 2015

EN 60335-1

EN 60335-2-72

EN 61000-3-2: 2014

EN 61000-3-3: 2013

EN 62233: 2008

Uplatňované národné normy:

-

Podpísaní jednajú z poverenia a s plnou mocou predstavenstva.



H. Jenner

Chairman of the Board of Management



S. Reiser

Director Regulatory Affairs & Certification

Osoba zodpovedná za dokumentáciu:

S. Reiser

Alfred Kärcher SE & Co. KG

Alfred-Kärcher-Straße 28-40

71364 Winnenden (Germany)

Tel.: +49 7195 14-0

Fax: +49 7195 14-2212

Winnenden, 01. 05. 2019



Enne sesadme esmakordset kasutuselevõttu lugege läbi algupärane kasutusjuhend, toimige sellele vastavalt ja hoidke see hilisema kasutamise või uue omaniku tarbeks alles.

Sisukord

Ohutusosalased märkused	ET	1
Funktsioon	ET	1
Sihipärane kasutamine	ET	2
Keskkonnakaitse	ET	2
Teenindus- ja funktsioonielemendid	ET	3
Enne seadme kasutuselevõttu	ET	4
Kasutuselevõtt	ET	5
Käitamine	ET	5
Kasutuselt võtmine	ET	7
Korrashoid ja tehnohooldus . .	ET	7
Transport	ET	10
Hoiulepanek	ET	10
Abi häirete korral	ET	11
Tehnilised andmed	ET	12
Garantii	ET	12
Lisavarustus ja varuosad	ET	12
ELi vastavusdeklaratsioon . . .	ET	13

Ohutusosalased märkused

Käitajatele:

Veenduge, et kõik seadme kasutajad oleksid tuttavad selle kasutusjuhendi sisuga ning riigis kehtivate tööohutusmäärustega. Kasutajaid peab olema seadme kasutamise osas asjatundlikult juhendatud.

Kasutajatele:

Lugege enne seadme esmast kasutust käesolevat käsitsusjuhendit ja kaasasolevat brošüüri "Harjapuhastusseadmete 5.956-251.0 ohutusjuhised" ning järgige neid.

Ohuastmed

△ OHT

Vahetult ähvardava ohu puhul, mis toob kaasa raskeid kehavigastusi või surma.

△ HOIATUS

Võimaliku ohtliku olukorra puhul, mis võib põhjustada raskeid kehavigastusi või surma.

△ ETTEVAATUS

Viide võimalikule ohtlikule olukorrale, mis võib põhjustada kergeid vigastusi.

TÄHELEPANU

Viide võimalikule ohtlikule olukorrale, mis võib põhjustada materiaalselt kahju.

Ohutusseadised

Ohutusmeetmed seadmel kaitsevad kasutajat ja neid ei tohi välja lülitada ega nende funktsioone takistada.

Jalgpedaal

Seadet saab käivitada ainult siis, kui jalgpedaal on täielikult alla vajutatud. Pärast jalgpedaali vabastamist peatub masin.

Funktsioon

Paigalolev eskalaatoripuhasti kannab puhastusvedeliku (puhta vee paagist) liikuvale kõnniteele/liikuvale eskalaatorile. Valtsharjad harjavad seejuures puhastusvedeliku vastu liikumissuunda liikuva kõnnitee/eskalaatori soontesse. Sama töökäiguga imetakse määrdund puhastusvedelik kogumisharjade kaudu seadme musta vee paaki.

Sihipärane kasutamine

Käesolev seade sobib professionaalseks ja tööstuslikuks kasutuseks, nt hotellides, koolides, haiglates, vabrikutes, poodides, büroodes ja rendifirmades.

Kasutage antud seadet ainult vastavalt kasutusjuhendi andmetele.

- Seadet tohib kasutada ainult liikuvteede ja eskalaatorite astmete puhastamiseks.
- Seade on mõeldud ainult kasutamiseks siseruumides.
- Puhastatava seadme töösuund peab olema määratud selline, et liikuvtee/eskalaator liigub seadmest eemale.
- Eskalaatorite puhastamiseks tohib seadet kasutada ainult eskalaatori alumiiniumis otsas.
- Seadet tohib varustada ainult originaal-
tarvikute ja -varuosadega.

Keskkonnakaitse



Pakendmaterjalid on taaskasutatavad. Palun ärge visake pakendeid majapidamisprahi hulka, vaid suunake need taaskasutusse.



Vanad seadmed sisaldavad taaskasutatavaid materjale, mis tuleks suunata taaskasutusse. Patareid, õli ja muud sarnased ained ei tohi jõuda keskkonda. Seetõttu palume vanad seadmed likvideerida vastavate kogumissüsteemide kaudu.

Märkusi koostisainete kohta (REACH)

Aktuaalse info koostisainete kohta leiate aadressilt:

www.kaercher.com/REACH

Teenindus- ja funktsioonelemendid

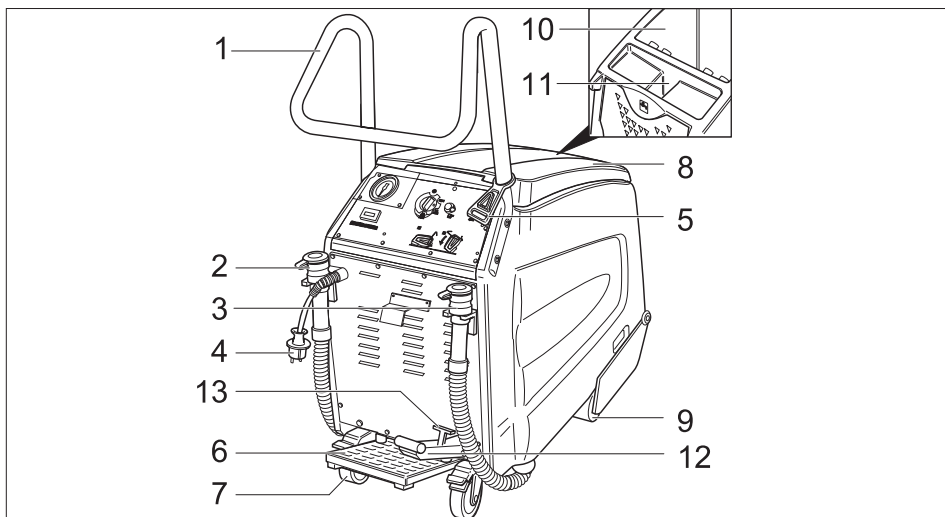



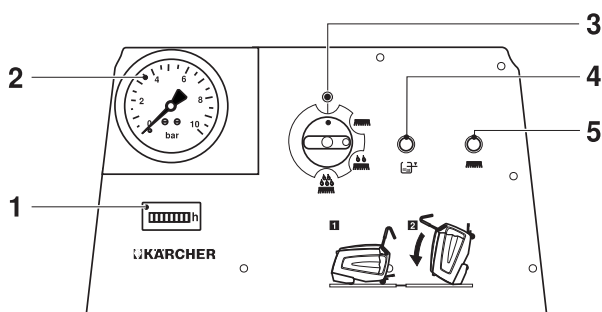

- | | | | |
|---|----------------------------------|----|--|
| 1 | Tõukesang | 8 | Musta vee paagi kaas |
| 2 | Puhta vee väljalaskevoolik | 9 | Eesmised rattad |
| 3 | Musta vee väljalaskevoolik | 10 | Musta vee paak |
| 4 | Võrgupistik | 11 | Puhta vee paagi täiteava |
| 5 | Tõmbekoormuse vähendamise konks | 12 | Pedaal harjapea langetamiseks/tõstmiseks |
| 6 | Jalgpedaal | 13 | Hoob harjapea lukustamiseks |
| 7 | Tagumised rattad lukustushoovaga | | |

Juhtimispuult



- | | |
|---|---|
| 1 | Töötundide loendur |
| 2 | Pumbarõhu näit |
| 3 | Seadme lüliti |
| 4 | Kontroll-lamp „Musta vee paak täis“ |
| 5 | Kontroll-lamp „Harjamootori ülekoormus“ |

Seadmel olevad sümbolid

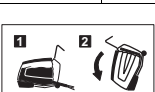
	Musta vee väljalase
	Puhta vee väljalase
	Puhta vee paagi täiteava
	Seisupidur
	Jalgpedaal
	Tühjendage enne seadme kallutamist puhta ja musta vee paak.

Enne seadme kasutuselevõttu

- Eemaldage pakend, välja arvatud puitalus.

Paigaldage tõukesang

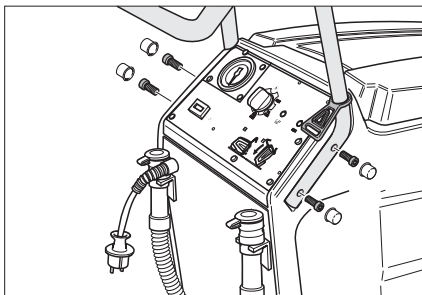

- Pange tõukesang seadme süvenditesse.
- Kinnitage tõukesang 4 kaasasoleva kruviga.
- Kinnitage kattekübarad.
- Haakige tõmbetõkise konks tõukesannga külge.

Mahalaadimine

- Fikseerige tagumised rattad, eemaldage rataste lukustamiseks ettenähtud puitklotsid.
- Aluse neli tähistatud põhjalauda on kinnitatud kruvidega. Kruvige need laud maha.

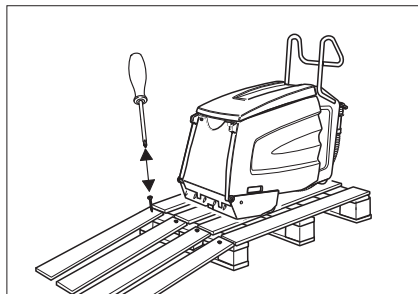

- Asetage aluse servale laud. Seadke laud nii, et need oleksid masina rataste ees. Kinnitage laud kruvidega.
- Lükake masin aeglaselt kaldteelt maha.

Antifriisi eemaldamine

Märkus:

Tootmise ajal loputati seadet antifriisiga. Enne esmakordset käikuvõtmist tuleb antifriis eemaldada.

- Valage puhta vee mahutisse 10 liitrit puhast vett.
- Vajutage jalgpedaali.
- Seadistage seadmelüliti põhipuhastusele.
- Hoidke seadet töös seni, kuni rõhk manomeetril langeb.

Kasutuselevõtt

Liikuvtee/eskalaatori ettevalmistamine

⚠ OHT

Vigastusoh! Seade võib kinni jääda ja liikuv kõnnitee/eskalaator võib selle kaasa tõmmata. Kontrollige astepindu ja sooneprofiili enne puhastamist deformeermiste suhtes ja eemaldage kinnikiilunud esemed. Tehke hädaolukorraks kindlaks, et Te teate, kus asub liikuva kõnnitee/eskalaatori avariiväljalülituse klahv.

- ➔ Lukustage liikuv kõnnitee/eskalaator laiaulatuslikult, kuni puhastus käib ja astepinnad on veel niisked.
- ➔ Lülitage liikuvtee/eskalaator sisse.
- ➔ Veenduge, et liikuvtee/eskalaator liiguks seadmest eemale.

Seadme ettevalmistamine

- ➔ Kontrollige, kas seadme kammid ja juhtsiin on kohandatud liikuva kõnnitee/eskalaatori fabrikaadile. Vahetage vajaduse korral kammid ja juhtsiin välja.

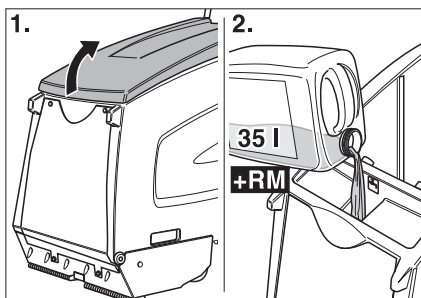

- ➔ Avage puhta vee paagi kaas.
- ➔ Valage sisse puhast vett.

TÄHELEPANU

Kahjustusoh! Kasutage ainult soovitatud puhastusaineid. Muude puhastusainete eest on käitajal kõrgendatud risk tööohutuse ja õnnetusohu suhtes.

Kasutage ainult puhastusaineid, mis on vabad lahustitest, soolast ja jõehappest.

Järgige puhastusvahenditel olevaid ohutuspõhjusteid.

Märkus:

Ärge kasutage tugevasti vahutavaid puhastusaineid.

- ➔ Valage puhastusvahendit sisse.
- ➔ Pange puhta vee paagi kaas kinni.
- ➔ Viige seade liikuvtee-/eskalaatori platvormi ette.

Käitamine

⚠ OHT

Vigastusoh!

- Ärge kasutage seadet kaldpindadel.
- Vajutage jalgpedaali ainult ühe jalaga. Teine jalg peab jääma püsivalt ja kindlalt põrandale.
- Hoidke tõukesanga alati vähemalt ühe käega kinni.
- Liikuva kõnnitee/eskalaatori liikuvad osad võivad lõdvalt istuvatest riideesemetest või ehetest kinni haarata. Seetõttu pange ehted ära, kandke tihedalt liibuvat riietust ja turvajalatsid.

Puhastusviisid

Puhastusaeg sõltub määrdumisastmest ja jaguneb kolmeks puhastusviisiks.

Kuivimemine



Juba puhastatud liikuvate kõnniteede/eskalaatorite kuivpuhastuseks.

Igapäevane puhastus



Kergelt määrdunud liikuvate kõnniteede/eskalaatorite puhastamine (reeglina lühikeste, regulaarsete ajavahemike järel). Selles seadistuses töötab seade vähendada veekogusega. Veepump taktib.

Põhipuhastus



Tugevalt määratud liikuvate kõnniteede/ eskalaatorite puhastamine (reegline, kui pikema aja jooksul pole puhastatud). Eriti tugevalt määratud alad tuleks käsitsi eelpuhastada.

Märkused

- Pühkige jäme, lahtine mustus kõigepealt käsitsi.
- Eemaldage tahked esemed (nt kivid) astepinna soontest.
- Puhastage eskalaatorite astmete esipinnad käsitsi.
- Puhastage astepinnad kattuvatel radadel. Selleks sõidutage seade tööasendist välja ja nihutage külgmiselt.
- Jälgige puhastuse ajal astepindu. Need peaksid olema niisked, kuid mitte märjad. Vahtu ei tohiks maha jääda.
- Puhastage kõigepealt niiskelt (puhastusvedelikuga), siis kuivalt (seadmelüliti kuivpuhastusel).
- Lõpuks puhastage puhastusvedeliku jääkide eemaldamiseks puhta veega.

Puhastamine

⚠ OHT

Vigastus- ja elektrilöögioht! Paigutage pikenduskaabel alati nii, et seda ei saaks kinni kiiluda ega muljuda ning see ei tekitaks komistamisohtu.

→ Ühendadage võrgupistik.

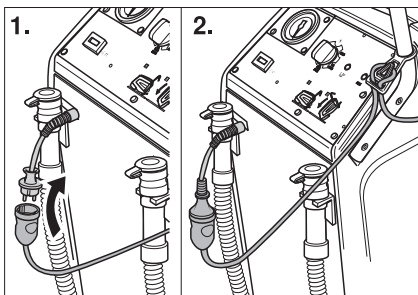

→ Riputage pikenduskaabli ots silmusena tõmbekoormuse vähendamise konksu otsa.

→ Lukustage tagumised rattad.

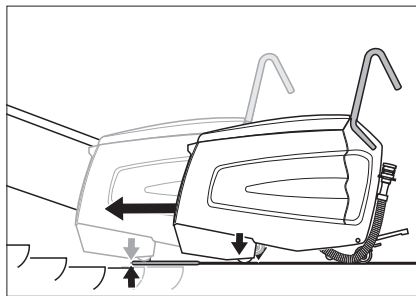

→ Nihutage seade trepimademele nii, et eesmised rattad ei puudutaks liikuva kõnnitee/eskalaatori esimest astepinda.

→ Vajutage harjapea langetamiseks peddaali. Harjapea on langetatakse ja lukustushoob fikseerub.

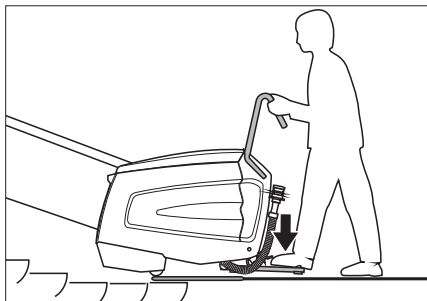

→ Vajutage jalgpedaali ühe jalaga ja liigutage seadet seejuures veidi edasi-tagasi. Seade paigutub astepindade soontes keskele, pärast seda on kuulda kahinat.

⚠ OHT

Vigastusoh! Seadet ei tohi lükata eskalaatoril kaugemale kui allpool näidatud. Vastasel juhul esineb oht, et eskalaator tõmbab seadme kaasa. Ohu korral vajutage viivitamatult eskalaatori hädaseiskamisnuppu. Puhastuspea peab asuma eskalaatoril lapiiti.

→ Seadke seadmelüliti igapäevasele puhastusele või põhipuhastusele.

Seade käivitub.

Märkus:

Kui musta vee paak on täis, lülitub seade välja. Taaskäikuvõtmiseks tühjendage

musta vee paak ja lülitage seadmelüliti kor-
raks „0“ peale.

- Puhastage nii kaua, kuni liikuv kõnni-
tee/eskalaator on teostanud 1 kuni 2
ringi. Seejärel liigutage seade küljele ja
alustage uut puhastusprotsessi.

Seadme küljele liigutamine

- Seadke seadmelüliti kuivpuhastuse
asendisse. Kuivpuhastus aktiveeritak-
se.
- Laske pumbarõhul langeda 0 bar peale.
- Seadke lüliti asendisse “0”.
- Vabastage jalgpedaal koormusest.
- Vajutage harjapea tõstmiseks pedaali.
Harjapea tõstetakse üles.
- Liigutage seade küljele.
- Vajutage harjapea langetamiseks pe-
daali. Harjapea on langetatakse ja lu-
kustushoob fikseerub.
- Vajutage jalgpedaali ja tsentreerige
seade astepindade soontes.
- Seadke seadmelüliti igapäevasele pu-
hastusele või põhipuhastusele.
- Lõpuks puhastage puhastusvedeliku
jääkide eemaldamiseks puhta veega.

⚠ OHT

Vigastusoh! Puhastusvedeliku juurdevala-
miseks sõidutage seade alati tööpositsioo-
nist välja.

Kasutuselt võtmine

Puhastamise lõpetamine

- Seadke seadmelüliti kuivpuhastuse
asendisse. Kuivpuhastus aktiveeritak-
se.
- Laske pumbarõhul langeda 0 bar peale.
- Seadke lüliti asendisse “0”.
- Vabastage jalgpedaal koormusest.
- Vajutage harjapea lukustamiseks hoo-
ba ja harjapea tõstmiseks pedaali. Har-
japea tõstetakse üles.
- Vabastage tagumised rattad.
- Sõidutage seade tööpositsioonist välja
ja trepimadest eemale, kuni see sei-
sab kindlal põrandal.

Seadme seismapanek

- Tõmmake toitejuhe pistikupesast välja.

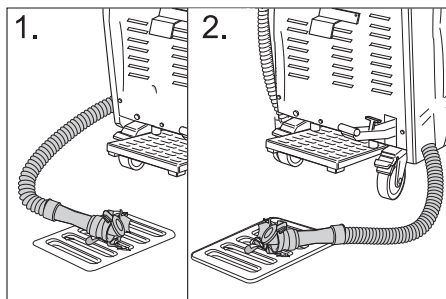

- Laske järelejäänud puhastusvedelik
välja ja utiliseerige see.
- Laske must vesi välja ja utiliseerige
see.
- Puhastage seadet seest ja väljast. Lo-
putage paake puhta veega.
- Asetage seade ainult külmumiskindlas-
se ruumi ja tasasele, puhtale põranda-
le.
- Lukustage tagumised rattad.
- Eemaldage liikuva kõnnitee/eskalaatori
sulgur alles siis, kui kogu tööpiirkond on
jälle kuiv. Liikuvale kõnniteel/eskalaatoril
esineva niiskuse korral on õnnetusoh-
t libisemisest tõttu.

Korrashoid ja tehnohooldus

⚠ OHT

Vigastusoh! Enne kõiki seadmel teostata-
vaid töid:

- Seadke lüliti asendisse “0”.
- Tõmmake toitejuhe pistikupesast välja.
- Lukustage tagumised rattad.
- Laske järelejäänud puhastusvedelik
välja ja utiliseerige see.
- Laske must vesi välja ja utiliseerige
see.

Seadme puhastamine

TÄHELEPANU

Kahjustusoh! Ärge piserdage seadet vee-ga ega kasutage agressiivseid puhastusvahendeid.

- Puhastage seadet niiske, pehmetoimelise puhastusvahendi lahuses niisutatud lapiga.
- Pühkige musta vee paak seest puhtaks.
- Puhastage ebemesõela.

Hooldusvälp

Seadme kallutamine hooldusasendisse

Erinevate kontrollimis- ja hooldustööde teostamiseks peab eskalaatoripuhasti olema ligipääsetav selle alaküljelt.

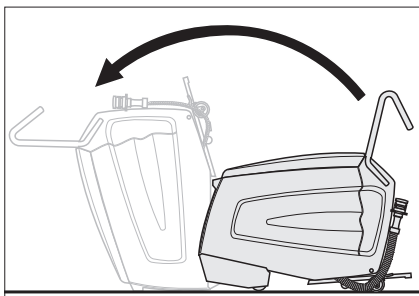

- Kallutage seadet koos abilisega ettepoole, kuni see seisab korpuse eesmisel pinnal.

Iga päev enne kasutamist

- Kontrollige düüside piserdusjälge.
- Kontrollige imidüüse määrdumise suhtes.
- Kontrollige jalgpedaali avarii-välja funktsiooni.
Vajutage jalgpedaali, seadke seadmelüliti kuivpuhastusele, seade peab töötama. Laske jalgpedaal lahti, seade peab peatuma.
Laske remonditöid teostada ainult klienditeenindusel.
- Kontrollige tagumiste rataste lukustumist.
Laske remonditöid teostada ainult klienditeenindusel.
- Kontrollige kulumise suhtes:

valtsharju, kogumisharju, kamme, juhtsiini, voolikuid, stopperid ja eesmisi rattaid. Vajaduse korral laske stopperid ja eesmised rattad välja vahetada ainult klienditeenindusel.

- Kontrollige toitekaablit ja -pistikut vigastuste ja murdumiste osas. Vahetamise peab teostama klienditeenindus või kvalifitseeritud elektrik.

Iga 100 töötunni järel

- Kontrollige kõiki kinnitusdetalle kindla asetuse suhtes.
- Laske ajamirihmu kontrollida pinge ja kulumise suhtes (klienditeenindus).

Hooldustööd

Ebemesõela puhastamine

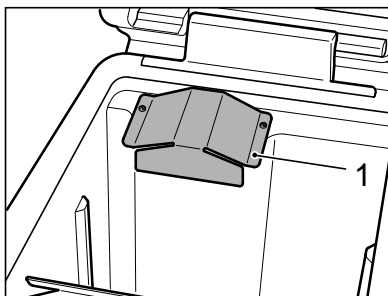

- Keerake plekkiate sise-kuusümarvõt-mega (Torx) maha.

Märkus:

Sise-kuusümarvõti (Torx) asub musta vee väljalaskevooliku hoidikus.

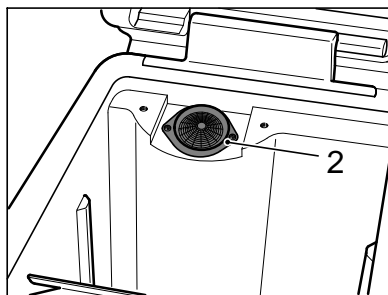

- Puhastage ebemesõela.
- Krurvige plekkiate maha.

Valtsharjade ja kogumisharjade väljavahetamine

- Keerake kõik 4 kruvi välja ja võtke laagrikaas ära.

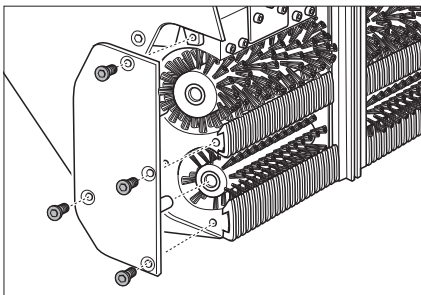

- Tõmmake valtsharjad (suured) ja kogumisharjad (väikesed) välja ja asendage need (pange tähele harjade kuuskantpesasid!).

Kontrollige selle töösammu puhul ka kamme ja imemisdüüse ning vahetage või puhastage vastavalt vajadusele.

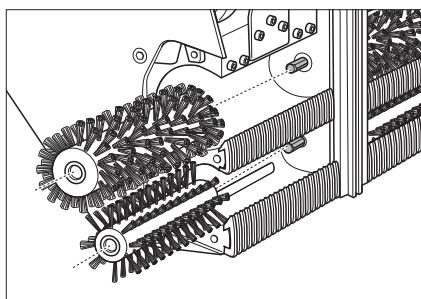

Kammide väljavahetamine

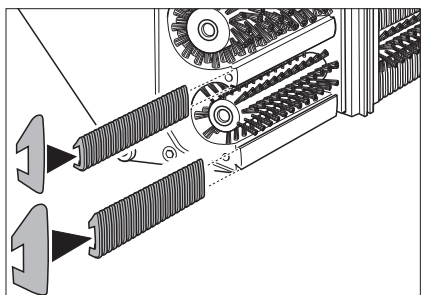

- Tõmmake kammid välja ja asendage. Selleks lükake sisestuskammid kitsale, väljastuskammid laiale siinile.

Imemisdüüside puhastamine

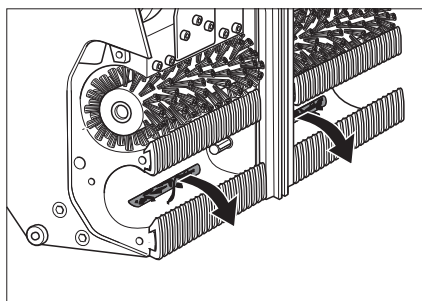

- Tõmmake saaste imemisdüüsidest välja, ärge suruge sisse.

Juhtsiini väljavahetamine

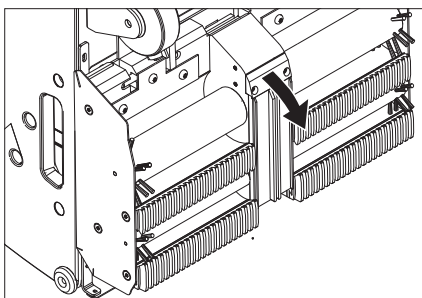

- Vabastage juhtsiini hoidiku kinnituskruvid.
- Võtke juhtsiin maha.
- Uue juhtsiini paigaldamine vastupidises järjekorras. Pidage silmas kindlat asendit.

Puhastusvedeliku düüside ja filtri kontrollimine

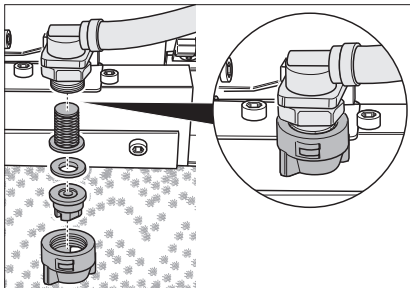

- Vabastage äärikmutter. Võtke düüs, tihendussein ja sõel välja.
- Puhastage düüs või pange uus düüs äärikmutrisse.
- Pange tihendussein ja sõel sisse ning pingutage äärikmutter käsitsi kinni.

Säästuri väljavahetamine

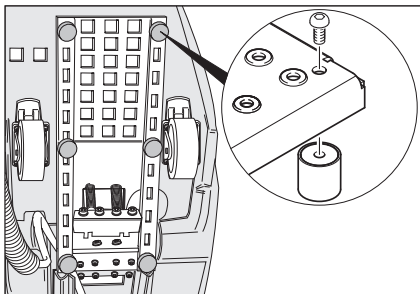

- Keerake säästur kruvikeerajaga maha ja asendage see.

Transport

⚠ OHT

Vigastusoht! Ärge sõitke üle 5° tõusudel. Ärge sõidutage seadet kunagi eskalaatoritel/liikuvatel kõnniteedel.

⚠ ETTEVAATUS

Traumade ja kahjustuste oht! Transportimisel pidage silmas masina kaalu.

- Lukustage tagumised rattad.
- Kindlustage seade pingutusrihmade ja trossidega libisemise vastu.

Hoiulepanek

⚠ ETTEVAATUS

Traumade ja kahjustuste oht! Ladustamisel jälgige seadme kaalu.

Seda seadet tohib ladustada ainult siseruumides.

Abi häirete korral

△ OHT

Vigastusoh! Enne kõiki seadmel teostata-
vaid töid:

→ Seadke lüliti asendisse "0".

→ Tõmmake toitejuhe pistikupesast välja.

→ Lukustage tagumised rattad.

→ Laske järelejäänud puhastusvedelik
välja ja utiliseerige see.

→ Laske must vesi välja ja utiliseerige
see.

Rike	Kõrvaldamine
Mootor/pump ei käivitu või lüli- tub töö ajal automaatselt välja.	Musta vee paak täis, tühjendage. Vajutage jalgpedaali.
Kontroll-lamp „Musta vee paak täis“ põleb.	Musta vee paak täis, tühjendage.
Töörõhku vähemalt 3 bar ei saavutata.	Kui puhta vee paak on tühi, täitke see täielikult (35 liitrit). Kontrollige torustikusüsteemi ebatiheduse suhtes. Vaja- duse korral laske klienditeenindusel tihendada. Kontrollige düüse. Laske pump klienditeenindusel puhastada.
Puhastatud astepinnad on liiga märjad.	Kontrollige kamme kulumise suhtes, vajaduse korral vahetage välja. Kontrollige musta vee paagi kaane tihendit kahjustuste suhtes, vajaduse korral vahetage välja. Kontrollige kogumisharju kulumise suhtes, vajaduse korral vahetage välja. Kontrollige imidüüse ja imivoolikuid ummistuse suhtes, vajaduse korral puhastage. Kontrollige, kas musta vee paagi kaas on täielikult suletud. Kontrollige, kas õiged kammid on monteeritud.
Puhastatud astepinnad pole puhtad.	Kontrollige puhastusvedeliku düüse ummistuse suhtes, vajaduse korral puhastage või vahetage välja. Kontrollige musta vee paagi kaane tihendit kahjustuste suhtes, vajaduse korral vahetage välja. Kontrollige valtsharju ja kogumisharju kulumise suhtes, vajaduse korral vahetage välja. Kontrollige puhastusvahendit. Kontrollige puhastusvahendi lahuse kontsentratsiooni. Kontrollige kogumisharju kulumise suhtes, vajaduse korral vahetage välja. Kontrollige, kas musta vee paagi kaas on täielikult suletud. Kontrollige, kas õiged kammid on monteeritud.
Kontroll-lamp „Harjamootori üle- koormus“ põleb.	Seadke seadmelüliti „0“ peale, seejärel keerake see jälle soovitud tööasendisse. Kui viga esineb sagedamini, pöörduge klienditeenindusse. Eemaldage harjadelt lindid või nõõrid.

Tehnilised andmed

Jõudluse andmed		
Nominaalpinge	V	220-240
Sagedus	Hz	50/60
Juhtpinge	V	12
Nominaalvõimsus (maks.)	W	1400
Imimootori võimsus	W	800
Harja mootori võimsus	W	600
Elektrihoitusklass		IPX4
Pumbarõhk	bar	3-4
Veekulu	l/h	25-50
Valtsharja pööretearv	1/min	870
Kogumisharja pööretearv	1/min	1090
Mõõtmed ja kaalud		
Töölaius	mm	470
Laius	mm	480
Pikkus	mm	1150
Kõrgus tõukesangaga	mm	1050
Kõrgus ilma tõukesangata	mm	760
Puhta-/musta vee paagi maht	l	35/35
Transpordikaal	kg	u 90
Lubatud kogumass	kg	u 125
Tuvastatud väärtused vastavalt standardile EN 60335-2-72		
Võnkumise koguväärtus	m/s ²	0,3
Ebakindlus K	m/s ²	0,2
Helirõhu tase L _{pA}	dB(A)	<75
Ebakindlus K _{pA}	dB(A)	2
Müratase L _{WA} + ebakindlus K _{WA}	dB(A)	90

Garantii

Igas riigis kehtivad meie volitatud müügiesindaja antud garantiitingimused. Seadmel esinevad rikked kõrvaldame garantiiajal tasuta, kui põhjuseks on materjali- või valmistusviga. Garantiijuhtumi korral palume pöörduda müüja või lähima volitatud klienditeenistuse poole, esitades ostu tõendava dokumendi.

Lisavarustus ja varuosad

Kasutage ainult originaaltarvikuid ja originaalvaruosi, mis tagavad seadme ohutu ja tõrgeteta käituse.

Tarvikute ja varuosade kohta leiate teavet aadressilt www.kaercher.com.

ELi vastavusdeklaratsioon

Käesolevaga kinnitame, et allpool kirjeldatud seade vastab meie poolt turule toodud mudelina oma kontseptsioonilt ja konstruktsioonilt EL direktiivide asjakohastele põhilistele ohutus- ja tervisekaitseõetetele.

Meiega kooskõlastamata muudatuste tegemise korral seadme juures kaotab käesolev deklaratsioon kehtivuse.

Toode: Eskalaatorite puhastusvahend

Tüüp: 1.310-xxx

Asjakohased EL direktiivid:

2006/42/EU (+2009/127/EU)

2014/30/EL

Kohaldatud ühtlustatud standardid:

EN 55014–1: 2017

EN 55014–2: 2015

EN 60335–1

EN 60335–2–72

EN 61000–3–2: 2014

EN 61000–3–3: 2013

EN 62233: 2008

Kohaldatud riiklikud standardid

-

Allakirjutanud tegutsevad juhatuse ülesandel ja volitusega.



H. Jenner

Chairman of the Board of Management



S. Reiser

Director Regulatory Affairs & Certification

Dokumentatsiooni eest vastutav isik:

S. Reiser

Alfred Kärcher SE & Co. KG

Alfred-Kärcher-Straße 28-40

71364 Winnenden (Germany)

Tel.: +49 7195 14-0

Fax: +49 7195 14-2212

Winnenden, 2019/05/01



Pirms ierīces pirmās lietošanas izlasiet instrukcijas oriģinālvalodā, rīkojieties saskaņā ar norādījumiem tajā un uzglabājiet to vēlākai izmantošanai vai turpmākiem lietotājiem.

Satura rādītājs

Drošības norādījumi	LV	1
Darbība	LV	1
Noteikumiem atbilstoša lietošana	LV	2
Vides aizsardzība	LV	2
Vadības un funkcijas elementi.	LV	3
Pirms ekspluatācijas uzsākšanas	LV	4
Ekspluatācijas uzsākšana	LV	5
Darbība	LV	5
Ekspluatācijas pārtraukšana	LV	7
Kopšana un tehniskā apkope	LV	7
Transportēšana	LV	10
Glabāšana	LV	10
Palīdzība darbības traucējumu gadījumā	LV	11
Tehniskie dati	LV	12
Garantija	LV	12
Piederumi un rezerves daļas	LV	12
ES Atbilstības deklarācija	LV	13

Drošības norādījumi

Īpašniekam:

Pārliecinieties, ka visi šī aparāta lietotāji ir iepazinušies ar šīs lietošanas instrukcijas saturu un ar nacionālajiem darba drošības noteikumiem. Lietotājiem jābūt profesionāli instruētiem par aparāta lietošanu.

Lietotājiem:

Pirms aparāta pirmās lietošanas reizes izlasiet un ievērojiet šo lietošanas instrukciju un pievienoto brošūru Drošības norādījumi suku tīrīšanas aparātiem 5.956-251.0.

Riska pakāpes

△ **BĪSTAMI**

Norāda uz tiešām draudošām briesmām, kuras rada smagus ķermeņa ievainojumus vai izraisa nāvi.

△ **BRĪDINĀJUMS**

Norāda uz iespējami bīstamu situāciju, kura var radīt smagus ķermeņa ievainojumus vai izraisīt nāvi.

△ **UZMANĪBU**

Norāda uz iespējami bīstamu situāciju, kura var radīt vieglus ievainojumus.

IEVĒRĪBAI

Norāde par iespējami bīstamu situāciju, kura var radīt materiālos zaudējumus.

Drošības ierīces

Drošības ierīces kalpo lietotāja aizsardzībai un tās nedrīkst izslēgt vai apiet to darbību.

Pedālis

Ierīci var iedarbināt tikai tad, kad pedālis ir pilnībā nospiests. Pēc pedāļa atlaišanas mašīna apstājas.

Darbība

No stāvošā eskalatora tīrītāja (no tīrā ūdens tvertnes) tiek uzklāts tīrīšanas šķidrums uz slīdošā celiņa/ darbībā esošā eskalatora. Veltņu birstes šajā laikā uzklāj tīrīšanas šķidrums pretēji kustības virzienam slīdošā celiņa/ eskalatora rievās. Tajā pašā darbības fāzē netīrais tīrīšanas šķidrums tiek uzsūkts ar savācējbirstu starpniecību ierīces netīrā ūdens tvertnē.

Noteikumiem atbilstoša lietošana

Šis aparāts ir piemērots komerciālai un industriālai lietošanai, piemēram, viesnīcās, skolās, slimnīcās, fabrikās, veikalos, birojos un nomas uzņēmumos.

Izmantojiet šo aparātu tikai atbilstoši šajā instrukcijā ietvertajiem norādījumiem.

- Aparātu drīkst izmantot tikai slīdietvju un eskalatoru kāpņu virsmu tīrīšanai.
- Šis aparāts ir paredzēts tikai lietošanai iekštelpās.
- Tīrāmās iekārtas kustības virziens jānoregulē tā, lai slīdietve/eskalators virzītos prom no aparāta.
- Eskalatoru tīrīšanai aparātu drīkst izmantot tikai eskalatora lejasdaļā.
- Aparātu drīkst aprīkot tikai ar oriģināliem piederumiem un oriģinālām rezerves daļām.

Vides aizsardzība



Iepakojuma materiāli ir atkārtoti pārstrādājami. Lūdzu, neizmetiet iepakojumu kopā ar mājsaimniecības atkritumiem, bet nogādājiet to vietā, kur tiek veikta atkritumu otrreizējā pārstrāde.



Nolietotās ierīces satur noderīgus materiālus, kurus iespējams pārstrādāt un izmantot atkārtoti. Baterijas, eļļa un tamlīdzīgas vielas nedrīkst nokļūt apkārtējā vidē. Tādēļ lūdzam utilizēt vecās ierīces ar atbilstošu atkritumu savākšanas sistēmu starpniecību.

Informācija par sastāvdaļām (REACH)

Aktuālo informāciju par sastāvdaļām atradīsiet:

www.kaercher.com/REACH

Vadības un funkcijas elementi

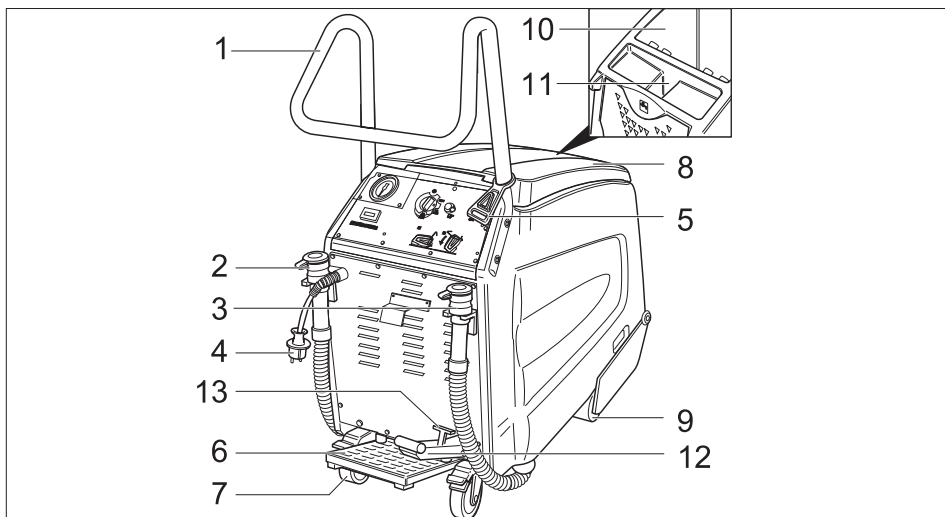





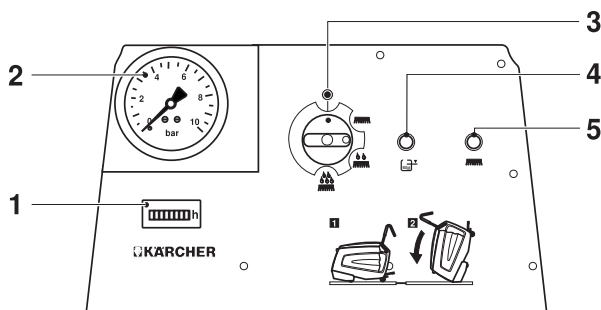

- | | |
|---|--|
| 1 Vadāmais rokturis | 9 Priekšējie riteņi |
| 2 Tīrā ūdens noteces šļūtene | 10 Netīrā ūdens tvertne |
| 3 Netīrā ūdens noteces šļūtene | 11 Tīrā ūdens tvertnes iepildīšanas atvērums |
| 4 Tīkla kontaktdakša | 12 Pedālis birstes galvas nolaišanai/ pacelšanai |
| 5 Vada nostiepuma atslogošanas āķis | 13 Svira birstes galvas fiksācijai |
| 6 Pedālis | |
| 7 Aizmugurējie riteņi ar fiksācijas sviru | |
| 8 Netīrā ūdens tvertnes vāks | |

Vadības pults



- | |
|---|
| 1 Darba stundu skaitītājs |
| 2 Sūkņa spiediena indikācija |
| 3 Aparāta slēdzis |
| 4 Kontrollampīņa "Netīrā ūdens tvertne pilna" |
| 5 Kontrollampīņa "Birstes motora pārslo-dze" |

Simboli uz aparāta

	Netīrā ūdens izliešana
	Tīrā ūdens izliešana
	Tīrā ūdens tvertnes iepildīšanas atvērums
	Stāvbremze
	Pedālis
	Pirms ierīces sagāšanas iztukšot tīrā un netīrā ūdens tvertni.

Pirms ekspluatācijas uzsākšanas

- Noņemt iepakojumu, izņemot koka paleti.

Bīdāmā roktura montāža

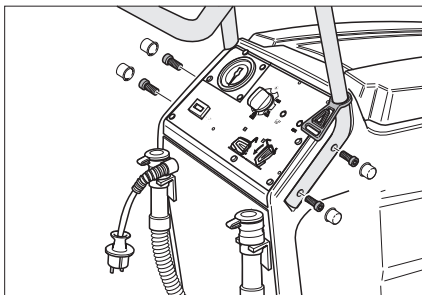

- Stumšanas rokturi ievietot ierīces spraugās.
- Stumšanas rokturi nofiksēt ar 4 pievienotajām skrūvēm.
- Nofiksēt nosegvāciņus.

- Pie stumšanas roktura nofiksēt kabeļu fiksācijas āķi.

Izkraušana

- Nofiksēt aizmugurējos riteņus, noņemt riteņu fiksācijai paredzētos koka blokus.
- Paletes četri marķētie dēļi ir piestiprināti ar skrūvēm. Noskrūvējiet šos dēļus.

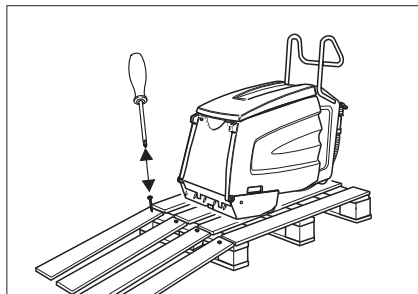

- Novietojiet dēļšus uz paletes malas. Novietojiet dēļšus pirms aparāta riteņiem. Piestipriniet dēļšus ar skrūvēm.
- Nostumiet aparātu lēnām no rampas.

Atbrīvojies no antifrīza

Norādījums:

Ražošanas laikā ierīce tika izskalota ar antifrīzu. Pirms ekspluatācijas uzsākšanas jāatbrīvojas no antifrīza.

- Tīrā ūdens tvertnē iepildīt 10 litrus tīra ūdens.
- Nospiegt pedāli.
- Ierīces slēdzi iestatīt uz pamattīrīšanu.
- Ierīci atstāt tik ilgi darbības režīmā, līdz pazeminās spiediens uz manometra.

Ekspluatācijas uzsākšana

Slīdietves/eskalatora sagatavošana

⚠ **BĪSTAMI**

Savainojumu draudis! Ierīce var iestrēgt un to var paraut līdz slīdošais celiņš/ eskalators. Pirms tīrīšanas pārbaudīt, vai kāpšļu virsmas un rievu profils nav deformēts un atbrīvoties no visiem iestrēgušajiem priekšmetiem. Avārijas gadījumā pārliecinieties, ka zināt, kur atrodas slīdošā celiņa/ eskalatora avārijas apturēšanas poga.

- Izslēgt slīdošo celiņu/ eskalatoru, kamēr tiek tīrīts un kāpšļu virsmas joprojām ir slapjas.
- Ieslēdziet slīdietvi/eskalatoru.
- Pārliecinieties, ka slīdietves/eskalatora kustības virziens ir prom no aparāta.

Aparāta sagatavošana

- Pārbaudīt, vai ierīces ķemmītes un vadslīdes ir piemērotas slīdošajam celiņam/ eskalatoram. Nepieciešamības gadījumā nomainīt ķemmītes un vadslīdi.

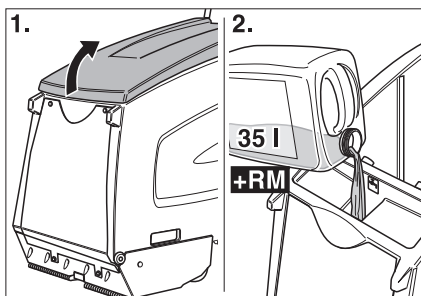

- Atveriet tīrā ūdens tvertnes vāku.
- Iepildiet tīru ūdeni.

IEVĒRĪBAI

Bojājuma risks. Izmantojiet tikai ieteiktos tīrīšanas līdzekļus. Izmantojot citus tīrīšanas līdzekļus, lietotājs uzņemas atbildību par paaugstinātu risku attiecībā uz ekspluatācijas drošību un nelaimes gadījumu briesmām.

Izmantojiet tikai tos tīrīšanas līdzekļus, kuri nesatur šķīdinātājus, sālsskābi un fluorūdeņraža skābi.

Ievērojiet uz tīrīšanas līdzekļiem dotos drošības norādījumus.

Norādījums:

Neizmantojiet stipri putojošus tīrīšanas līdzekļus.

- Iepildiet mazgāšanas līdzekli.
- Aizveriet tīrā ūdens tvertnes vāku.
- Piebrauciet aparātu pie slīdietves/eskalatora podesta.

Darbība

⚠ **BĪSTAMI**

Savainošanās risks!

- Nelietojiet aparātu uz slīpām virsmām.
- Pedāli nospiež tikai ar vienu kāju. Otrai pēdai jāpaliek stingri un stabili uz zemes.
- Stumšanas rokturi vienmēr turēt vismaz ar vienu roku.
- Brīvi pieguļošu apģērbu vai rotaslietas var aizķert slīdošā celiņa/ eskalatora kustīgās daļas. Tādēļ noņemiet rotas, valkājiet cieši pieguļošu apģērbu un drošības apavus.

Tīrīšanas veidi

Tīrīšanas laiks ir atkarīgs no netīrības pakāpes un to iedala trīs tīrīšanas veidos.

Sausā sūkšana



Jau tīrīto slīdošo celiņu/ eskalatoru sausā sūkšana.

Uzturēšanas tīrīšana



Nedaudz netīru slīdošo celiņu/ eskalatoru tīrīšana (parasti ar tsiem, regulāriem intervāliem). Šajā iestatījumā ierīce darbojas ar samazinātu ūdens daudzumu. Ūdens sūkšanas darbības.

Pamattīrīšana



Izteikti netīru slīdošo celiņu/ eskalatoru tīrīšana (parasti, ja tie nav tīrīti ilgāku laiku). Īpaši netīras vietas iepriekš jānotīra manuāli.

Norādes

- Rupjus, vaļīgus netīrumus vispirms noslaucīt manuāli.
- No kāpšļu virsmas rievām izņemt cietus priekšmetus (piem., akmeņus).
- Eskalatora pakāpienu priekšējās virsmas tīrīt manuāli.
- Notīrīt kāpšļu virsmas posmos, kas pārklājas. Lai to izdarītu, ierīci atvērīt no darba pozīcijas un izvietot to sāņus.
- Tīrīšanas laikā vērot kāpšļu virsmas. Tām jābūt mitrām, bet ne slapjām. Nevajadzētu palikt putām.
- Vispirms veikt mitro tīrīšanu (ar tīrīšanas šķidrumu), tad sauso (ierīces slēdzis sausās sūkšanas pozīcijā).
- Visbeidzot, noskalot ar tīru ūdeni, lai atbrīvotos no tīrīšanas šķidruma atliekām.

Tīrīšana

⚠ BĪSTAMI

Savainošanās un elektriskās strāvas trieciena risks! Pagarinātāju vienmēr izvietot tā, lai to nevarētu iespiest vai saspiest un, lai tas nekļūtu par klupšanas draudu.

- ➔ Pievienojiet kontaktspraudni kontaktligzdai.

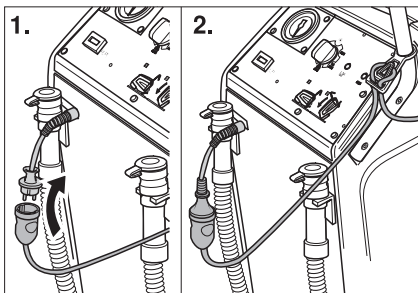

- ➔ Pagarinājuma kabeļa galu cilpas veidā uzkariet uz vada nostiepuma atslēgšanas āķa.
- ➔ Nofiksēt aizmugurējos riteņus.

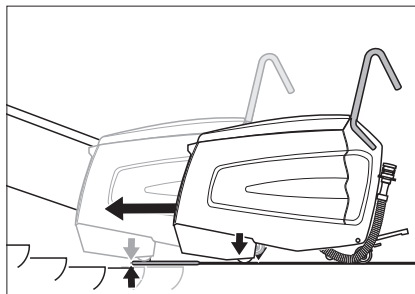

- ➔ Ierīci pārbīdīt uz platformas tā, lai priekšējie riteņi nepieskartos darbībā esošā kustīgā celiņa/ eskalatora pirmajam pakāpienam.
- ➔ Nospiegt pedāli, lai nolaistu birstes galvu. Birstes galva tiek nolaista un fiksācijas svira nofiksējas.

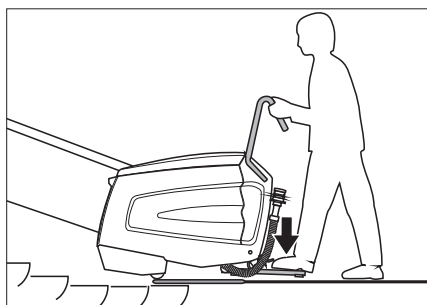

- ➔ Ar vienu kāju nospiegt pedāli, pārvietojot ierīci sāņus nedaudz uz priekšu un atpakaļ. Ierīce nocentrējas kāpšļu virsmas rievās, pēc tam ir dzirdama šalkoņa.

⚠ BĪSTAMI

Savainojumu draudi! Ierīci nedrīkst virzīt tālāk uz eskalatora, kā norādīts zemāk. Pretējā gadījumā pastāv risks, ka eskalators parauj ierīci līdzī. Bīstamības gadījumā nekavējoties nospiegt eskalatora avārijas apturēšanas pogu.

Tīrīšanas galvai jāatrodas līdzīzenai uz eskalatora.

- ➔ Ierīces slēdzi iestatīt pozīcijā uzturēšanas tīrīšana vai pamattīrīšana.

Ierīce sāk darbību.

Norādījums:

Kad netīrā ūdens tvertne ir pilna, ierīce izslēdzas. Lai atsāktu ekspluatāciju, iztukšot netīrā ūdens tvertni un ierīces slēdzi uz brīdi pagriezt pozīcijā "0".

→ Veikt tīrīšanu, līdz slīdošais celiņš/ eskalators ir veicis 1 līdz 2 ciklus. Pēc tam pārvietot ierīci sāņus un sākt jauno tīrīšanas procesu.

Ierīces pārvietošana sāņus

- Ierīces slēdzi iestatīt pozīcijā sausā sūkšana. Tiek aktivizēta sausā sūkšana.
- Sūkņa spiedienam ļaut nokristies līdz 0 bar.
- Aparāta slēdzi pārslēgt uz „0“.
- Atlaist pedāli.
- Nospieš pedāli, lai paceltu birstes galvu. Birstes galva tiek pacelta.
- Pārvietot ierīci sāņus.
- Nospieš pedāli, lai nolaistu birstes galvu. Birstes galva tiek nolaista un fiksācijas svira nofiksējas.
- Nospieš pedāli un ierīci nocentrēt kāpšļu virsmas rievās.
- Ierīces slēdzi iestatīt pozīcijā uzturēšanas tīrīšana vai pamattīrīšana.
- Visbeidzot, noskalot ar tīru ūdeni, lai atbrīvotos no tīrīšanas šķidruma atliekām.

⚠ **BĪSTAMI**

Savainojumu draudi! Lai uzpildītu tīrīšanas šķidrumu, ierīci vienmēr pārvietot prom no darba pozīcijas.

Ekspluatācijas pārtraukšana

Tīrīšanas beigas

- Ierīces slēdzi iestatīt pozīcijā sausā sūkšana. Tiek aktivizēta sausā sūkšana.
- Sūkņa spiedienam ļaut nokristies līdz 0 bar.
- Aparāta slēdzi pārslēgt uz „0“.
- Atlaist pedāli.

- Izmantot fiksācijas sviru un pedāli, lai paceltu birstes galvu. Birstes galva tiek pacelta.
- Atlaist aizmugurējos riteņus.
- Ierīci pārvietot prom no darba pozīcijas un no platformas, līdz tā stāv uz stingras pamatnes.

Aparāta novietošana

- Izņemt tīkla kontaktdakšu.

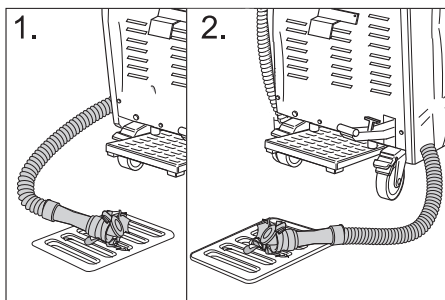

- Iztukšot un utilizēt atlikušo tīrīšanas šķidrumu.
- Nolaist un atbrīvoties no netīrā ūdens.
- Notīrīt ierīci no iekšpuses un ārpusē. Izskalo tvertni ar tīru ūdeni.
- Ierīci novietot tikai telpā, kurā nepastāv sala draudi un uz līdzenas, tīras grīdas.
- Nofiksēt aizmugurējos riteņus.
- Slīdošā celiņa/ eskalatora fiksāciju noņemt tikai tad, kad visa darba zona atkal ir sausa. Slapjums uz slīdošā celiņa/ eskalatora rada paslīdēšanas draudus.

Kopšana un tehniskā apkope

⚠ **BĪSTAMI**

Savainojumu draudi! Pirms visiem darbiem pie ierīces:

- Aparāta slēdzi pārslēgt uz „0“.
- Izņemt tīkla kontaktdakšu.
- Nofiksēt aizmugurējos riteņus.
- Iztukšot un utilizēt atlikušo tīrīšanas šķidrumu.
- Nolaist un atbrīvoties no netīrā ūdens.

Aparāta tīrīšana

IEVĒRĪBAI

Bojājumu risks! Neapsmidzināt ierīci ar ūdeni un neizmantot agresīvus tīrīšanas līdzekļus.

- No ārpusē aparātu notīriet ar mitru lupatīņu, kas piesūcināta ar maigi sārmainu ūdeni.
- No iekšpuses izslaucīt netīrā ūdens tvertni.
- Iztīriet šķiedru filtru.

Apkopes veikšanas intervāli

Ierīces sagāšana apkopes pozīcijā

Lai veiktu dažādus pārbaudes un apkopes darbus, eskalatora tīrītājam jābūt pieejamam no tā apakšpuses.

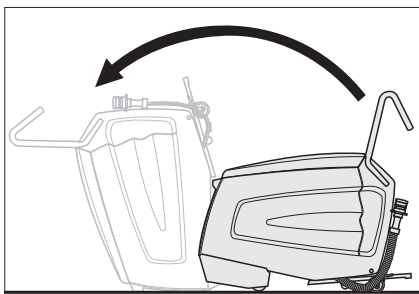

- Ierīci kopā ar palīgu sagāzt uz priekšu, līdz tā atspiežas pret korpusa priekšpusi.

Ik dienu pirms izmantošanas

- Pārbaudiet sprauslu strūklu.
- Pārbaudīt, vai nav piesārņotas iesūkšanas sprauslas.
- Pārbaudīt pedāļa ārkārtas apturēšanas funkciju.
Nospieš pedāli, ierīces slēdzi iestatīt pozīcijā sausā sūkšana, ierīcei jādarbojas. Atlaist pedāli, ierīcei jāpārtrauc darbību.
Remontu drīkst veikt tikai klientu serviss.
- Pārbaudīt aizmugurējo riteņu fiksāciju.
Remontu drīkst veikt tikai klientu serviss.
- Pārbaudīt, vai nav nodilumi:

Veltņu birstes, savācējirstes, ķemmītes, vadsliedes, šļūtenes, aizbāžņi un priekšējie riteņi. Nepieciešamības gadījumā aizbāžņus un priekšējos riteņus klientu servisā nomainīt.

- Pārbaudiet, vai nav bojāts un pārrauts tīkla kabelis un tīkla kontakts. Nomainītu drīkst veikt tikai klientu dienests vai elektriķis.

Ik pēc 100 darba stundām

- Pārbaudīt, vai visas stiprinājuma daļas atrodas stabilā pozīcijā.
- Pārbaudīt piedziņas siksnas nospirogumu un nodilumu (klientu serviss).

Apkopes darbi

Šķiedru filtra tīrīšana

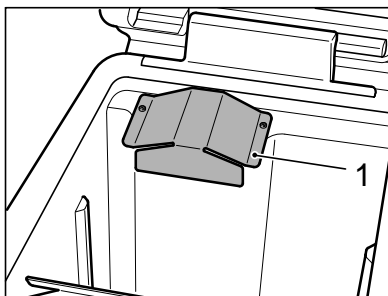

- Noskrūvēt metāla pārsegu ar seškantē atslēgu (Torx).

Norādījums:

Seškantē atslēga (Torx) atrodas netīrā ūdens izplūdes šļūtenes stiprinājumā.

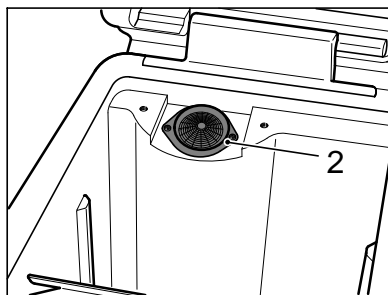

- Iztīriet šķiedru filtru.
- Pieskrūvēt metāla pārsegu.

Veltņu birstu un savācējbirstu nomainīšana

- Izskrūvēt visas 4 skrūves un noņemt gultņu pārsegu.

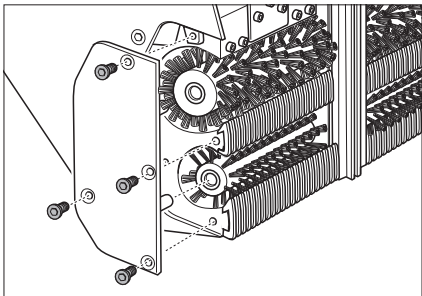

- Izvilkt un nomainīt veltņu birstes (lielās) un savācējbirstes (mazās) (ņemt vērā birstu seškanšu caurumus!). Šo darbību laikā pārbaudīt arī ķemmītes un iesūkšanas sprauslas un pēc nepieciešamības nomainīt vai notīrīt.

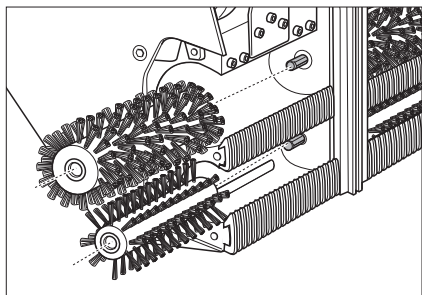

Ķemmīšu nomainīšana

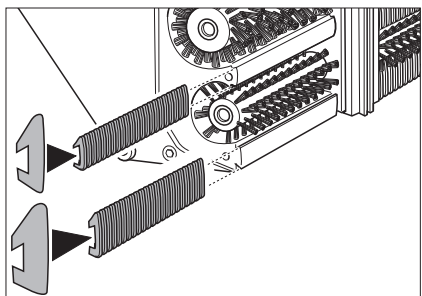

- Izņemt un nomainīt ķemmītes. Lai to izdarītu, ieejas ķemmes uzbīdīt uz šaurajām, izejas ķemmes uz platajām sliedēm.

Iesūkšanas sprauslu tīrīšana

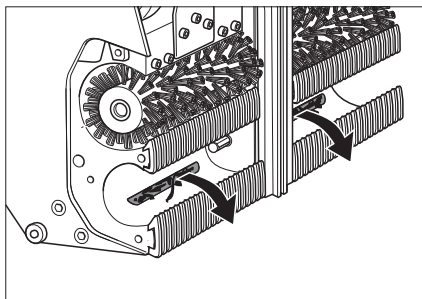

- No iesūkšanas sprauslām izvilkt netīrumus, neiespiest iekšā.

Vadslīdes nomainīšana

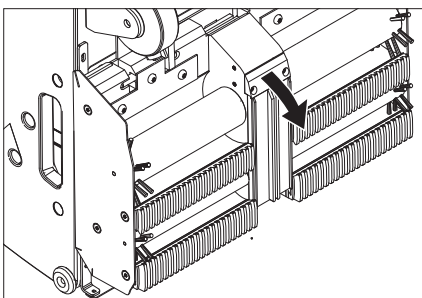

- Atlaist vadslīdes stiprinājuma fiksācijas skrūves.
- Demontēt vadsliedi.
- Jaunās vadslīdes uzstādīšana apgrieztā secībā. Pārliecināties, ka cieši pieguļ.

Tīrīšanas šķidruma sprauslu un filtra pārbaude

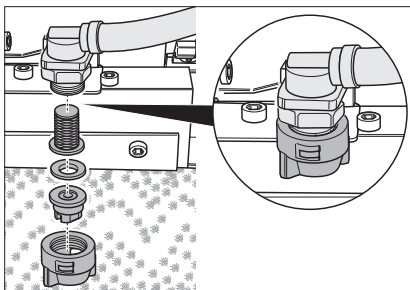

- Atlaist uzgriezni. Izņemt sprauslu, blīvējošo paplāksni un sietiņu.
- Iztīrīt sprauslu vai ievietot jaunu sprauslu uzgrieznī.
- Ievietot blīvējošo paplāksni un sietiņu un ar roku pievilkt uzgriezni.

Aizsarga nomainīšana

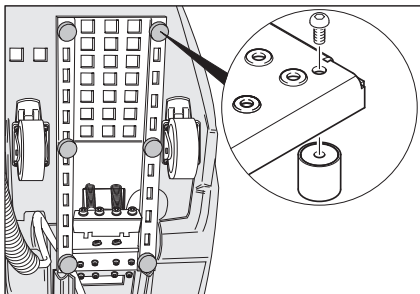

- Aizsargu noskrūvēt ar skrūvgriezi un nomainīt.

Transportēšana

⚠ **BĪSTAMI**

Savainojumu draudī! Nebraukt slīpumā, kas pārsniedz 5°. Nekad nepārvietot ierīci uz eskalatoriem/ slidošajiem celiņiem.

⚠ **UZMANĪBU**

Savainošanās un bojājumu risks! Transportējot ņemiet vērā aparāta svaru.

- Nofiksēt aizmugurējos riteņus.
- Ar spriegošanas siksnām un virvēm nodrošināt ierīci pret slīdēšanu.

Glabāšana

⚠ **UZMANĪBU**

Savainošanās un bojājumu risks! Uzglabājot ņemiet vērā aparāta svaru.

Šo aparātu drīkst uzglabāt tikai iekšējās telpās.

Palīdzība darbības traucējumu gadījumā

⚠ **BĪSTAMI**

Savainojumu draudi! Pirms visiem darbiem

pie ierīces:

→ Aparāta slēdzi pārslēgt uz „0”.

→ Izņemt tīkla kontaktdakšu.

→ Nofiksēt aizmugurējos riteņus.

→ Iztukšot un utilizēt atlikušo tīrīšanas šķidrumu.

→ Nolaist un atbrīvoties no netīrā ūdens.

Darbības traucējums	Traucējuma novēršana
Motors/ sūknis neieslēdzas vai ekspluatācijas laikā automātiski izslēdzas.	Netīrā ūdens tvertne pilna, iztukšot. Nospieš pedāli.
Deg kontrollampīņa "Netīrā ūdens tvertne pilna".	Netīrā ūdens tvertne pilna, iztukšot.
Vismaz 3 bar darba spiediens netiek sasniegts.	Ja tīrā ūdens tvertne ir tukša, piepildīt to pilnībā (35 litri). Pārbaudīt, vai cauruļvadu sistēma ir hermētiska. Nepieciešamības gadījumā klientu servisā noblīvēt. Pārbaudīt sprauslas. Klientu servisā iztīrīt sūkni.
Notīrītās kāpšļu virsmas ir pārāk mitras.	Pārbaudīt ķemmīšu nodilumu, nepieciešamības gadījumā nomainīt. Pārbaudīt netīrā ūdens tvertnes vāka hermētiskumu, nepieciešamības gadījumā nomainīt. Pārbaudīt savācējbirstu nodilumu, nepieciešamības gadījumā nomainīt. Pārbaudīt, vai iesūkšanas sprauslas un iesūkšanas šļūtenes nav nosprostotas, nepieciešamības gadījumā iztīrīt. Pārbaudīt, vai netīrā ūdens tvertnes vāks ir pilnībā aizvērts. Pārbaudīt, vai ir uzstādītas pareizās ķemmītes.
Notīrītās kāpšļu virsmas nav tīras.	Pārbaudīt, vai tīrīšanas šķidruma sprauslas nav nosprostotas, nepieciešamības gadījumā iztīrīt vai nomainīt. Pārbaudīt netīrā ūdens tvertnes vāka hermētiskumu, nepieciešamības gadījumā nomainīt. Pārbaudīt veltņu birstu un savācējbirstu nodilumu, nepieciešamības gadījumā nomainīt. Pārbaudīt tīrīšanas līdzekli. Pārbaudīt tīrīšanas līdzekļa šķīduma koncentrāciju. Pārbaudīt savācējbirstu nodilumu, nepieciešamības gadījumā nomainīt. Pārbaudīt, vai netīrā ūdens tvertnes vāks ir pilnībā aizvērts. Pārbaudīt, vai ir uzstādītas pareizās ķemmītes.
Deg kontrollampīņa "Birstes motora pārslodze".	Ierīces slēdzi iestatīt pozīcijā "0", pēc tam pagrieziet to atpakaļ vēlamajā darbības stāvoklī. Ja kļūda atkārtojas vairākas reizes, sazināties ar klientu servisu. Izņemt lentes vai auklas no birstēm.

Tehniskie dati

Tehniskie dati attiecībā uz jaudu		
Nominālais spriegums	V	220-240
Frekvence	Hz	50/60
Vadības spriegums	V	12
Nominālā jauda (maks.)	W	1400
Sūkšanas motora jauda	W	800
Sukas motora jauda	W	600
Izolācijas klase		IPX4
Sūkņa spiediens	bar	3-4
Ūdens patēriņš	l/h	25-50
Veltņu birstes ātrums	1/min	870
Savācējbirstu aprg. skaits	1/min	1090
Izmēri un svars		
Darba platums	mm	470
Platums	mm	480
Garums	mm	1150
Augstums ar stumšanas rokturi	mm	1050
Augstums bez bīdāmā roktura	mm	760
Tīrā/netīrā ūdens tvertnes tilpums	l	35/35
Transportējamais svars	kg	apm. 90
Pieļaujamais kopējais svars	kg	apm. 125
Saskaņā ar EN 60335-2-72 aprēķinātās vērtības		
Kopējā svārstību vērtība	m/s ²	0,3
Nenoteiktība K	m/s ²	0,2
Skaņas spiediena līmenis L _{pA}	dB(A)	< 75
Nenoteiktība K _{pA}	dB(A)	2
Skaņas jaudas līmenis L _{WA} + nenoteiktība K _{WA}	dB(A)	90

Garantija

Katrā valstī ir spēkā mūsu uzņēmuma atbildīgās sabiedrības izdotie garantijas nosacījumi. Garantijas termiņa ietvaros iespējamos Jūsu iekārtas darbības traucējumus mēs novērsīsim bez maksas, ja to cēlonis ir materiāla vai ražošanas defekts. Garantijas remonta nepieciešamības gadījumā ar pirkumu apliecināšanu dokumentu griezieties pie tirgotāja vai tuvākajā pilnvarotajā klientu apkalpošanas dienestā.

Piederumi un rezerves daļas

Izmantot tikai oriģinālos piederumus un oriģinālās rezerves daļas, jo tie garantē drošu un nevainojamu ierīces darbību. Informāciju par piederumiem un rezerves daļām skatīt www.kaercher.com.

ES Atbilstības deklarācija

Ar šo mēs paziņojam, ka turpmāk minētā iekārta, pamatojoties uz tās konstrukciju un izgatavošanas veidu, kā arī mūsu apgrozībā laistajā izpildījumā atbilst ES direktīvu attiecīgajām galvenajām drošības un veselības aizsardzības prasībām. Iekārtā izdarot ar mums nesaskaņotas izmaiņas, šis paziņojums zaudē savu spēku.

Produkts: Eskalatoru tīrītājs

Padomi: 1.310-xxx

Attiecīgās ES direktīvas:

2006/42/EK (+2009/127/EK)

2014/30/ES

Piemērotās harmonizētās normas:

EN 55014-1: 2017

EN 55014-2: 2015

EN 60335-1

EN 60335-2-72

EN 61000-3-2: 2014

EN 61000-3-3: 2013

EN 62233: 2008

Izmantotie valsts standarti:

-

Parakstītāji rīkojas valdes vārdā un ar tās pilnvaru.



H. Jenner

Chairman of the Board of Management



S. Reiser

Director Regulatory Affairs & Certification

Pilnvarotais sagatavot dokumentāciju:

S. Reiser

Alfred Kärcher SE & Co. KG
Alfred-Kärcher-Straße 28-40
71364 Winnenden (Germany)
Tel.: +49 7195 14-0
Fax: +49 7195 14-2212

Vinendene (Winnenden), 01.05.2019.



Prieš pirmą kartą pradėdant naudotis prietaisu, būtina atidžiai perskaityti originalią instrukciją, ja vadovautis ir saugoti, kad ja galima būtų naudotis vėliau arba perduoti naujam savininkui.

Turinys

Saugos reikalavimai	LT	1
Veikimas	LT	1
Naudojimas pagal paskirtį	LT	2
Aplinkos apsauga	LT	2
Valdymo ir funkciniai elementai	LT	3
Prieš pradėdant naudoti	LT	4
Naudojimo pradžia	LT	5
Naudojimas	LT	5
Naudojimo nutraukimas	LT	7
Priežiūra ir aptarnavimas	LT	7
Transportavimas	LT	10
Laikymas	LT	10
Pagalba gedimų atveju	LT	11
Techniniai duomenys	LT	12
Garantija	LT	12
Priedai ir atsarginės dalys	LT	12
ES atitikties deklaracija	LT	13

Saugos reikalavimai

Informacija naudotojui:

Užtikrinkite, kad visi šio prietaiso naudotojai būtų tinkamai susipažinę su šia naudojimo instrukcija ir nacionaliniais darbo saugos reikalavimais. Naudotojai turi būti reikiamai instruktuoti, kaip naudoti prietaisą.

Informacija naudotojui:

Prieš pradėdami naudoti prietaisą, atidžiai perskaitykite šią naudojimo instrukciją ir kartu pridėtą informacinę brošiūrą – „Saugos nurodymai dėl šepetinių valymo įrenginių“ 5.956-251.0.

Rizikos lygiai

⚠ PAVOJUS

Žymi gresiantį tiesioginį pavojų, galintį sukelti sunkius sužalojimus arba mirtį.

⚠ ĮSPĖJIMAS

Žymi galimą pavojų, galintį sukelti sunkius sužalojimus arba mirtį.

⚠ ATSARGIAI

Nurodo galimą pavojų, galintį sukelti lengvus sužalojimus.

DĖMESIO

Nuoroda dėl galimo pavojaus, galinčio sukelti materialinius nuostolius.

Saugos įranga

Saugos įranga apsaugo naudotoją, todėl jos negalima keisti arba nenaudoti.

Kojinis pedalas

Įrenginį galima įjungti tik tada, jeigu kojinis pedalas yra visiškai išmintas. Jeigu kojos pedalas atleidžiamas, tada įrenginys sustoja.

Veikimas

Iš eskalatoriaus stacionaraus valytuvo valomasis skystis (iš gryno vandens talpyklos) pilamas ant judamojo tako / eskalatoriaus. Cilindriniai šepetiai valymo skystį varo priešinga judamojo tako / eskalatoriaus griovelių judėjimui kryptimi. Atliekant tokią pačią technologijos operaciją panaudotasis valymo skystis siurbiamaisiais šepetiais siurbiamas į įrenginio nešvaraus vandens talpyklą.

Naudojimas pagal paskirtį

Šis prietaisas tinka pramoniniam naudojimui, pvz., viešbučiuose, mokyklose, ligoninėse, fabrikuose, parduotuvėse, biuruose ir nuomos punktuose.

Šį prietaisą naudokite tik šioje instrukcijoje nurodytiems tikslams.

- Prietaisas gali būti naudojamas tik keltuvų ir eskalatorių minamiesiems paviršiams valyti.
- Šis prietaisas skirtas naudoti patalpose.
- Valomo įrenginio judėjimo kryptis turi būti nustatyta taip, kad keltuvas ar eskalatorius toltų nuo prietaiso.
- Prietaisu valyti eskalatorių galima tik pačioje eskalatoriaus apačioje.
- Prietaisą naudokite tik su originaliais priedais ir atsarginėmis dalimis.

Aplinkos apsauga



Pakuotės medžiagos gali būti perdirbamos. Neišmeskite pakuočių kartu su buitinėmis atliekomis, bet atiduokite jas perdirbti.



Naudotų prietaisų sudėtyje yra vertingų, antriam žaliavų perdirbimui tinkamų medžiagų, todėl jie turėtų būti atiduoti perdirbimo įmonėms. Akumulatoriai, alyvos ir panašios medžiagos neturėtų patekti į aplinką. Todėl naudotus prietaisus šalinkite pagal atitinkamą antrinių žaliavų surinkimo sistemą.

Nurodymai apie sudedamąsias medžiagas (REACH)

Aktualią informaciją apie sudedamąsias dalis rasite adresu:

www.kaercher.com/REACH

Valdymo ir funkciniai elementai

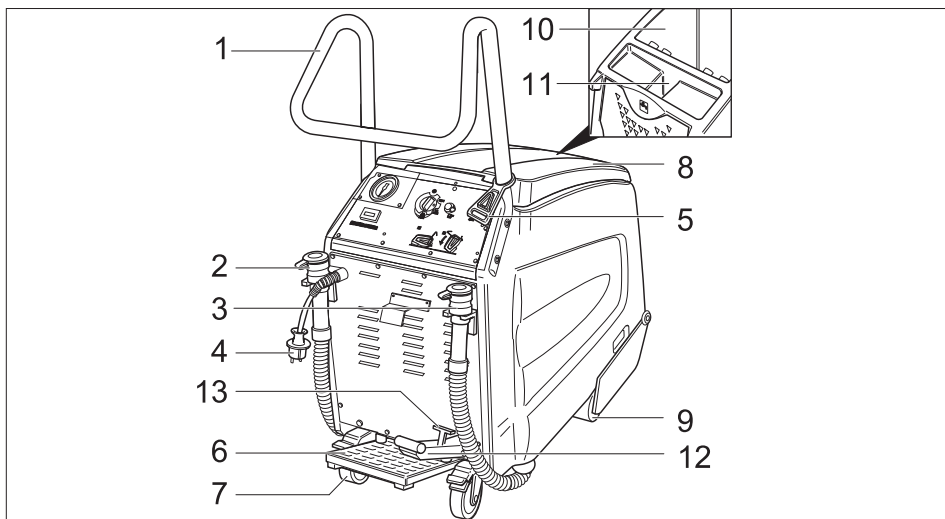

- | | |
|--|--|
| 1 Stūmimo rankena | 8 Užteršto vandens bako dangtis |
| 2 Švaraus vandens išleidimo žarna | 9 Priekiniai ratai |
| 3 Užteršto vandens išleidimo žarna | 10 Užteršto vandens bakas |
| 4 Maitinimo tinklo kištukas | 11 Švaraus vandens bako pildymo anga |
| 5 Įtemptumo atleidimo kablys | 12 Šepečio galvutės nuleidimo / pakėlimo pedalas |
| 6 Kojinis pedalas | 13 Šepečio galvutės fiksavimo svirtis |
| 7 Galiniai ratai su blokavimo svirtimi | |

Valdymo pultas

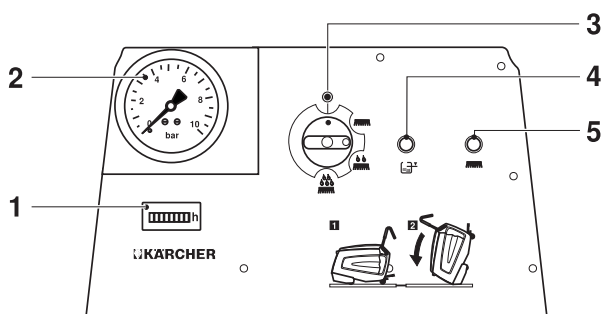

- | |
|---|
| 1 Eksploatavimo valandų skaitiklis |
| 2 Siurblio slėgio rodytuvas |
| 3 Prietaiso jungiklis |
| 4 Signalinė lemputė „Nešvaraus vandens talpykla pripildyta“ |
| 5 Signalinė lemputė „Šepečio variklio perkrova“ |

Simboliai ant prietaiso

	Užteršto vandens išleidimas
	Švaraus vandens išleidimas
	Švaraus vandens bako pildymo anga
	Stovėjimo stabdys
	Kojinis pedalas
	Prieš pakreipdami įrenginį ištuštinkite gryno vandens ir nešvaraus vandens talpyklas.

Prieš pradėdami naudoti

- ➔ Pašalinkite pakuotę, kad matytumėte medinį padėklą.

Stūmimo rankenos montavimas

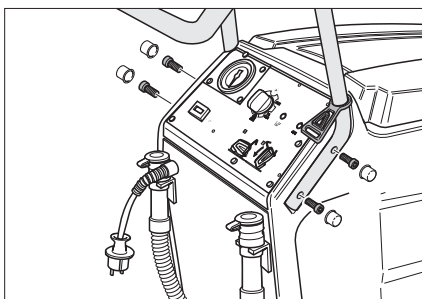

- ➔ Stumiamąją rankeną įstatykite į įrenginio išpjovą.
- ➔ Stumiamąją rankeną pritvirtinkite 4 pridėtais varžtais.
- ➔ Pritvirtinkite dangtelius.
- ➔ Įtempimo mažinimo kabliuką užkabinkite už stumiamosios rankenos.

Iškrovimas

- ➔ Nustatykite galinius ratus, pašalinkite medines ratų blokavimo trinkas.
- ➔ Keturios pažymėtos padėklo apačios lentos pritvirtintos varžtais. Atsukite šias lentes.

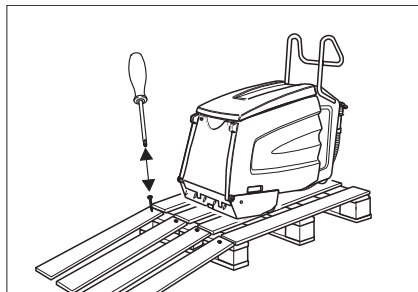

- ➔ Lentas sudėkite ant paletės krašto. Lentas taip suguldykite, kad jos būtų prieš prietaiso ratus. Pritvirtinkite lentes varžtais.
- ➔ Prietaisą lėtai nustumkite nuo rampos.

Antifrizo pašalinimas

Pastaba:

Gaminant įrenginys buvo išplautas antifrizu. Prieš pirmąjį naudojimą antifrizas turi būti pašalintas.

- ➔ Į gryno vandens talpyklą įpilkite 10 litrų gryno vandens.
- ➔ Išminkite kojos pedalą.
- ➔ Prietaiso jungiklį nustatykite į padėtį „Pagrindinis valymas“.
- ➔ Leiskite įrenginiui veikti tol, kol manometro pateikiamo rodmens vertė sumažės.

Naudojimo pradžia

Keltuvo ar eskalatoriaus paruošimas

⚠ PAVOJUS

Sužalojimų pavojus! Įrenginys gali užstrigti ir jį gali pradėti gabenti judamasis takas / eskalatorius. Prieš imdamiesi valyti patikrinkite einamąjį paviršių ir griovelio profilį, ar nėra deformacijų, ir pašalinkite užstrigusius daiktus. Jeigu įvyktų nelaimingas atsitikimas, pasitikrinkite, ar žinote, kur yra judamojo tako / eskalatoriaus avarinio sustabdymo mygtukas.

- ➔ Judamąjį taką / eskalatorių dideliu atstumu blokuokite, kol jie bus išvalyti o einamasis paviršius bus dar šlapias.
- ➔ Įjunkite keltuvas ar eskalatorių.
- ➔ Įsitikinkite, ar keltuvas / eskalatorius tolsta nuo prietaiso.

Prietaiso paruošimas

- ➔ Patikrinkite, ar įrenginio šukos ir kreipiamasis bėgelis yra suderinamas su judamojo tako / eskalatoriaus gaminiu. Jei būtina, pakeiskite šukas ir kreipiamąjį bėgelį.

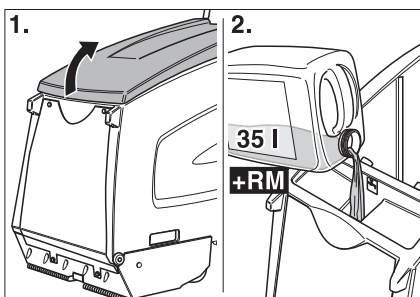

- ➔ Atidarykite švaraus vandens rezervuaro gaubtą.
- ➔ Įpilkite vandens.

DĖMESIO

Pažeidimų pavojus. Naudokite tik rekomenduojamas valomasias priemones. Jei naudojamos kitos valymo priemonės, išskyla pavojus naudojimo saugumui ir padidėja nelaimingų atsitikimų rizika.

Naudokite tik tas valymo priemones, kuriose nėra tirpiklių, druskos rūgšties ir kitų skystų rūgščių.

Laikykitės ant valymo priemonių pakuočių pateiktų saugos reikalavimų.

Pastaba:

Nenaudokite stipriai putojančių valomųjų priemonių.

- ➔ Įpilkite valomosios priemonės.
- ➔ Uždarykite švaraus vandens rezervuaro gaubtą.
- ➔ Pristumkite prietaisą prie keltuvo ar eskalatoriaus pakylės.

Naudojimas

⚠ PAVOJUS

Sužalojimų pavojus!

- Įrenginio nenaudokite nuolaidžiose vietose
- Kojos pedalas išminamas tik viena koja. Kita koja turi būti saugiai ir patikimai remiamasi į žemės paviršių.
- Stumiamąjį rankeną visada suimkite bent viena ranka.
- Palaidus drabužius ar papuošalus gali įsukti judančiosios judamojo tako / eskalatoriaus dalys. Todėl papuošalus nusiimkite, dėvėkite prigludusius drabužius ir avėkite apsauginius batus.

Valymo tipai

Valymo trukmė priklauso nuo užteršimo lygio ir valymas skirstomas į tris valymo tipus.

Sausas valymas



Jau išvalytų judamųjų takų / eskalatorių sausasis siurbimas.

Kasdienis valymas



Šiek tiek nešvarių judamųjų takų / eskalatorių valymas (paprastai trumpais, reguliariais tarpniais). Pasirinkus šią parinktį įrenginys veikia naudodamas sumažintą vandens kiekį. Vandens siurblys veikia užtikrinamas taką.

Pagrindinis valymas



Stipriai užterštų judamųjų takų / eskalatorių valymas (paprastai jeigu jie ilgą laiką nebuvo valomi). Ypač stipriai užterštas suteptas vietas reikėtų iš pradžių valyti rankiniu būdu.

Pastabos

- Stambesnius, purius nešvarumus pirmiausia išjudinkite rankomis.
- Iš einamojo paviršiaus griovelius pašalinkite kietus daiktus (pvz., akmenis).
- Eskalatorių laiptų priekinius paviršius nuvalykite ranka.
- Išvalykite sanklotinių juostų einamuosius paviršius. Norėdami tai padaryti įrenginį patraukite iš darbinės padėties ir pastatykite į šoną.
- Valydami stebėkite einamuosius paviršius. Jie turėtų būti drėgni, tačiau ne šlapi. Neturėtų likti jokių putų.
- Pirmiausia sudrėkinkite (su valymo skysčiu), tada nusausinkite (įrenginio jungiklį nustatykite į padėtį „Sausasis siurbimas“).
- Galiausiai nuplaukite švari vandeniu, kad pašalintumėte likusį valymo skystį.

Valymo režimas

⚠ PAVOJUS

Sužeidimo ir elektros smūgio pavojus! Ilginamąjį kabelį visada klokite taip, kad jo nebūtų įmanoma sugriebti ar sutraiškyti ir kad jis nekeltų suklypimo pavojaus.

→ Įkiškite elektros laido kištuką.

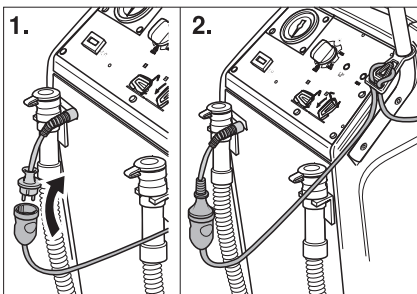

- Ilgintuvo laido galą kilpą įkabinkite ant įtemptumo sumažinimo kablo.
- Blokuokite galinius ratus.

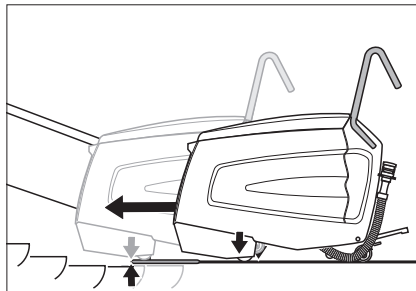

- Stumkite įrenginį ant pakylės taip, kad priekiniai ratai neliestų judamojo tako / judančio eskalatoriaus pirmojo einamojo paviršiaus.
- Nuspauskite pedalą, kad šepečio galvutė būtų nuleista. Šepečio galvutė nuleidžiama ir blokavimo svirtis yra užfiksuojama.

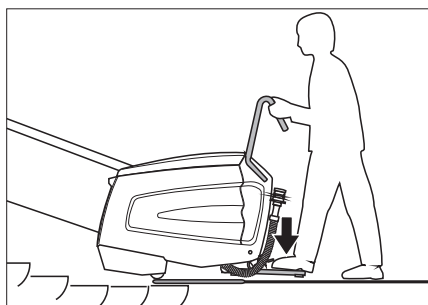

- Viena koja išminkite kojį pedalą ir įrenginį judinkite pirmyn ir atgal. Įrenginys įsistatys į einamojo paviršiaus griovelius ir tada pasigirs triukšmas.

⚠ PAVOJUS

Sužalojimų pavojus! Įrenginys neturi būti stumiamas toliau ant eskalatoriaus, kaip nurodyta žemiau. Antraip, gresia pavojus, kad įrenginį užkabins eskalatorius. Kilus pavojui nedelsdami nuspauskite eskalatoriaus avarinio sustabdymo mygtuką.

Valymo galvutė turi būti ant eskalatoriaus plokščiojo paviršiaus.

- Įrenginio jungiklį nustatykite į kasdieninio valymo arba pagrindinio valymo padėtį. Įrenginio įjungimas.

Pastaba:

Jeigu nešvaraus vandens talpykla yra pripildyta, įrenginys išjungiamas. Norėdami įrenginį vėl įjungti, ištuštinkite nešvaraus vandens talpyklą trumpam nustatykite įrenginio jungiklį į „0“ padėtį.

→ Valykite tol, kol judamasis takas / eskalatorius neapsisuks nuo pradžios iki galo 1–2 kartus. Tada perkelkite įrenginį į šoną ir pradėkite naują valymo procesą.

Įrenginio perkėlimas į šoną

- Įrenginio jungiklį nustatykite į padėtį „Sausasis siurbimas“. Sausasis siurbimas aktyvinamas.
- Palaukite, kol siurblio slėgio vertė sumažėja iki 0 barų.
- Prietaiso jungiklį nustatykite į padėtį „0“.
- Atleiskite kojinių pedalą.
- Išminkite pedalą, kad šepetio galvutė būtų pakelta. Šepetio galvutė pakeliamą.
- Perkelkite įrenginį į šoną.
- Nuspauskite pedalą, kad šepetio galvutė būtų nuleista. Šepetio galvutė nuleidžiama ir blokavimo svirtis yra užfiksuojama.
- Išminkite kojinių pedalą ir įrenginį įstatykite į einamojo paviršiaus griovelius.
- Įrenginio jungiklį nustatykite į kasdieninio valymo arba pagrindinio valymo padėtį.
- Galiausiai nuplaukite švari vandeniu, kad pašalintumėte likusį valymo skystį.

⚠ PAVOJUS

Sužalojimų pavojus! Norėdami pripilti valymo skysčio, visada įrenginį patraukite iš darbinės padėties.

Naudojimo nutraukimas

Valymo pabaiga

- Įrenginio jungiklį nustatykite į padėtį „Sausasis siurbimas“. Sausasis siurbimas aktyvinamas.
- Palaukite, kol siurblio slėgio vertė sumažėja iki 0 barų.
- Prietaiso jungiklį nustatykite į padėtį „0“.

- Atleiskite kojinių pedalą.
- Norėdami blokuoti šepetio galvutę naudokite svirtį, o jeigu ketinate šią galvutę pakelti – naudokite pedalą. Šepetio galvutė pakeliamą.
- Atlaisvinkite galinius ratus.
- Įrenginį patraukite iš darbinės padėties ir nuvažiuokite įrenginiu nuo pakylės, kol jis atsидurs ant tvirto paviršiaus.

Prietaiso pastatymas

- Ištraukite elektros laido kištuką.

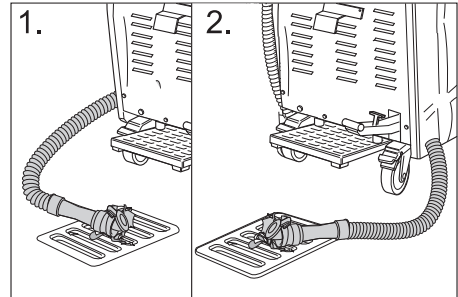

- Likusį valymo skystį išleiskite ir pašalinkite.
- Nešvarų vandenį išleiskite ir pašalinkite.
- Išvalykite įrenginio vidų ir išorę. Talpyklas išskalaukite švari vandeniu.
- Įrenginį statykite tik į nuo šalčio apsaugotą patalpą, ant lygių, švarių grindų.
- Blokuokite galinius ratus.
- Judamojo tako / eskalatoriaus užtvaram pašalinkite tik tada, kai visa darbo zona bus išdžiūvusi. Šlapias judamasis takas / eskalatorius gali kelti nelaimingo atsikimimo pavojų, jeigu būtų paslystama.

Priežiūra ir aptarnavimas

⚠ PAVOJUS

Sužalojimų pavojus! Prieš imdamiesi dirbti su įrenginiu:

- Prietaiso jungiklį nustatykite į padėtį „0“.
- Ištraukite elektros laido kištuką.
- Blokuokite galinius ratus.
- Likusį valymo skystį išleiskite ir pašalinkite.
- Nešvarų vandenį išleiskite ir pašalinkite.

Prietaiso valymas

DĖMESIO

Pažeidimo pavojus! Nepurškite įrenginio vandeniu ir nenaudokite šveitinčių valymo priemonių.

- Prietaiso išorinį paviršių nuvalykite drėgna, švelniame šarminiame tirpale suvilgyta šluoste.
- Išvalykite nešvaraus vandens talpyklos vidų.
- Išvalyti filtro tinklelį.

Priežiūros intervalai

Įrenginio pakreipimas techninei priežiūrai atlikti

Norint atlikti įvairius bandymo ir techninės priežiūros darbus, turi būti prieinama eskalatoriaus valytuvo apatinė dalis.

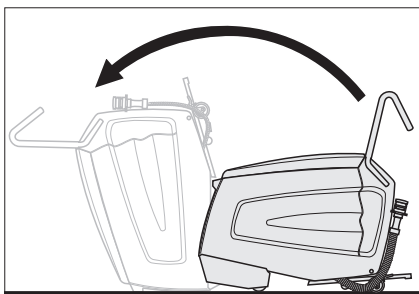

- Kartu su padėjėju įrenginį pakreipkite į priekį taip, kad jis remtųsi priekiniu korpuso paviršiumi.

Kasdien prieš naudojimą

- Patikrinkite, ar gerai veikia purkštukai.
- Patikrinkite, ar siurbiamasis antgalis nėra užterštas.
- Patikrinkite, ar veikia kojinio pedalo avarinio sustabdymo funkcija. Išminkite kojinį pedalą, įrenginio jungiklį nustatykite į padėtį „Sausasis siurbimas“, įrenginys turi veikti. Atleiskite kojinį pedalą, įrenginys turi sustoti. Remontą leidžiama atlikti tik klientų aptarnavimo tarnybai.
- Patikrinkite, ar blokuoti galiniai ratai. Remontą leidžiama atlikti tik klientų aptarnavimo tarnybai.

- Patikrinkite, ar nėra nusidėvėję(-usios): cilindriniai šepetiai, siurbiamieji šepetiai, šukos, krepiamasis bėgelis, žarnos, kamščiai ir priekiniai ratai. Jeigu būtina, kamštį ir priekinius ratus turėtų pakeisti klientų aptarnavimo tarnyba.
- Patikrinkite, ar nepažeisti ir nesutrūkę maitinimo laidas ir tinko kištukas. Juos pakeisti gali tik klientų aptarnavimo tarnyba arba kvalifikuotas elektrikas.

Po 100 eksploataavimo valandų

- Patikrinkite, ar visi varžtai tvirtai prisukti.
- Pasirūpinkite, kad būtų patikrintas pavaros diržo įtempis ir nusidėvėjimas (klientų aptarnavimo tarnyba).

Aptarnavimo darbai

Filtro sieto valymas

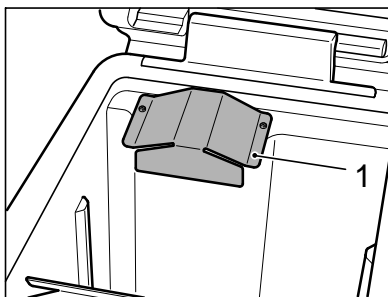

- Metalinį dangtelį atsukite šešiabriauniu apskrituoju raktu („Torx“).

Pastaba:

Šešiabriaunis apskritasis raktas („Torx“) yra nešvaraus vandens išleidimo žarnos laikiklyje.

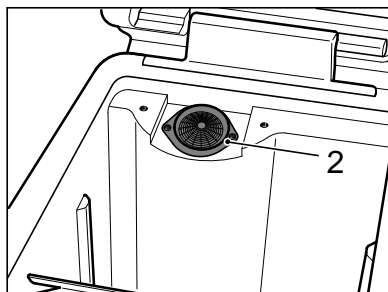

- Išvalyti filtro tinklelį.
- Prisukti metalinį dangtelį.

Cilindrinųjų šepėčių ir siurbiamųjų šepėčių keitimas

- Atsukite visus 4 varžtus ir nuimkite guolio dangtelį.

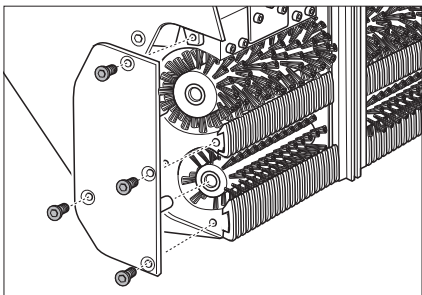

- Ištraukite cilindrinus šepėčius (didelius) ir siurbiamuosius šepėčius (mažus) bei pakeiskite juos (atkreipkite dėmesį į šešiabriaunes šepėčių angas!). Atlikdami šią procedūrą taip pat patikrinkite šukas ir siurbiamuosius antgalius bei, jeigu būtina, pakeiskite arba išvalykite.

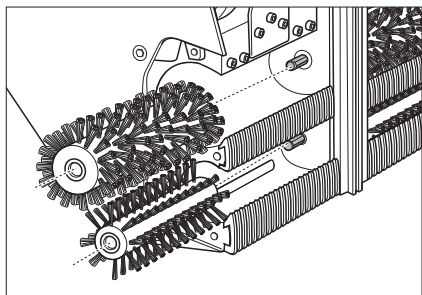

Šukų keitimas

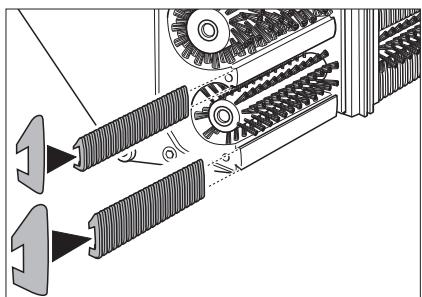

- Šukas ištraukite ir pakeiskite. Norėdami tai padaryti, užmaukite įėjimo šukas ant

siauriojo bėgelio, o išėjimo šukas – ant plačiojo bėgelio.

Siurbiamųjų antgalių valymas

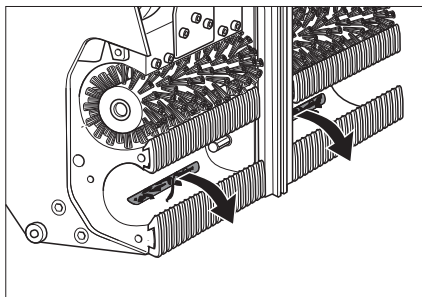

- Pašalinkite nešvarumus iš siurbiamųjų antgalių, nespauskite į vidų.

Kreipiamojo bėgelio keitimas

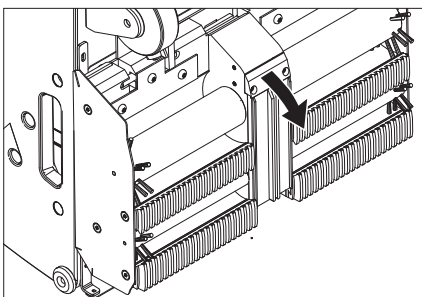

- Atlaisvinkite kreipiamojo bėgelio laikiklio tvirtinimo varžtus.
- Išmontuokite kreipiamąjį bėgelį.
- Atvirkščia tvarka įmontuokite naują kreipiamąjį bėgelį. Užtikrinkite, kad būtų patikimai įtvirtinta.

Valymo skysčio antgalio ir filtro tikrinimas

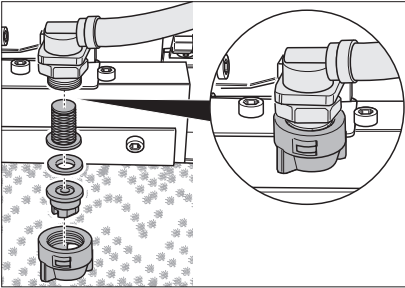

- Atsukite gaubiamąją veržlę. Išimkite antgalį, sandarinimo poveržlę ir sietelį.
- Antgalį nuvalykite arba naują antgalį įstatykite į gaubiamąją veržlę.
- Įstatykite sandarinimo tarpiklį ir sietelį bei ranka priveržkite gaubiamąją veržlę.

Apvalkalo keitimas

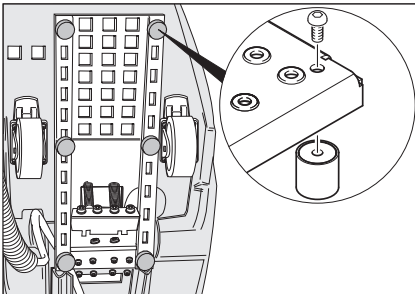

- Apvalkalą atsukite atsuktuvu ir pakeiskite jį.

Transportavimas

⚠ PAVOJUS

Sužalojimų pavojus! Draudžiama važiuoti nuolydžiais, jeigu jų pokrypis viršija 5 °. Įrenginį gabenti eskalatoriumi / judamuoju taku draudžiama.

⚠ ATSARGIAI

Sužalojimų ir pažeidimų pavojus! Transportuodami įrenginį, atsižvelkite į jo masę.

- Blokuokite galinius ratus.
- Įrenginį įtvirtinkite įtempimo diržais ir lynais, kad jis nepasislinktų.

Laikymas

⚠ ATSARGIAI

Sužalojimų ir pažeidimų pavojus! Statydami įrenginį laikyti, atsižvelkite į jo masę. Šį prietaisą galima laikyti tik patalpose.

Pagalba gedimų atveju

⚠ **PAVOJUS**

Sužalojimų pavojus! Prieš imdamiesi dirbti su įrenginiu:

- Prietaiso jungiklį nustatykite į padėtį „0“.
- Ištraukite elektros laido kištuką.

- Blokuokite galinius ratus.
- Likusį valymo skystį išleiskite ir pašalinkite.
- Nešvarų vandenį išleiskite ir pašalinkite.

Gedimas	Šalinimas
Variklis / siurblys neįsijungia arba veikdamas išsijungia automatiškai.	Nešvaraus vandens talpykla pilna, tuščia. Išminkite kojos pedalą.
Užsidega signalinė lemputė „Nešvaraus vandens talpykla pilna“.	Nešvaraus vandens talpykla pilna, tuščia.
Neužtikrinamas bent 3 barų darbinis slėgis.	Jeigu gryo vandens talpykla tuščia, pripilkite ją pilną (35 litrai). Patikrinkite vamzdynų sistemos sandarumą. Jeigu būtina, pasirūpinkite, kad klientų aptarnavimo tarnyba užsandarintų. Patikrinkite antgalius. Pasirūpinkite, kad klientų aptarnavimo tarnyba išvalytų siurbį.
Išvalyti einamieji paviršiai būna pernelyg šlapi.	Patikrinkite, ar šukos nėra nusidėvėjusios ir, jeigu būtina, pakeiskite jas. Patikrinkite, ar nešvaraus vandens talpyklos dangtelis nėra pažeistas, jeigu būtina, pakeiskite. Patikrinkite siurbiamųjų šepėčių nusidėvėjimą, jeigu būtina, pakeiskite juos. Patikrinkite, ar nėra užsikimšę siurbiamieji antgaliai ir siurbiamoji žarna ir, jeigu būtina, išvalykite. Patikrinkite, ar nešvaraus vandens talpyklos dangtis yra tinkamai uždarytas. Patikrinkite, ar šukos sumontuotos pagal reikalavimus.
Išvalyti einamieji paviršiai nėra švarūs.	Patikrinkite, ar nėra užsikimšę valymo skysčio antgaliai ir, jeigu būtina, išvalykite arba pakeiskite. Patikrinkite, ar nešvaraus vandens talpyklos dangtelis nėra pažeistas, jeigu būtina, pakeiskite. Patikrinkite, ar cilindrinis šepetys ir siurbiamasis šepetys nėra nusidėvėjęs ir, jeigu būtina, pakeiskite. Patikrinkite valymo priemonę. Patikrinkite valymo priemonės tirpalo koncentraciją. Patikrinkite siurbiamųjų šepėčių nusidėvėjimą, jeigu būtina, pakeiskite juos. Patikrinkite, ar nešvaraus vandens talpyklos dangtis yra tinkamai uždarytas. Patikrinkite, ar šukos sumontuotos pagal reikalavimus.
Įsižiebta signalinė lemputė „Šepėčio variklio perkrova“.	Nustatykite įrenginio jungiklį į „0“ padėtį, tada pasukite jį į norimą darbinę padėtį. Jeigu triktis nepanaikinama, kreipkitės į klientų aptarnavimo tarnybą. Nuimkite diržus ar virveles nuo šepėčių.

Techniniai duomenys

Galia		
Nominali įtampa	V	220-240
Dažnis	Hz	50/60
Valdymo įtampa	V	12
Nominalioji galia (maks.)	W	1400
Siurbimo variklio galin-gumas	W	800
Šepečių variklio galin-gumas	W	600
Apsaugos klasė		IPX4
Siurblio slėgis	bar	3-4
Vandens suvartojimas	l/h	25-50
Cilindrinio šepečio sū-kių dažnis	1/min.	870
Siurbiamojo šepečio sūkių dažnis	1/min.	1090
Matmenys ir masė		
Darbinis plotis	mm	470
Plotis	mm	480
Ilgis	mm	1150
Aukštis su stumiamąja rankena	mm	1050
Aukštis be stūmimui skirtos rankenos	mm	760
Švaraus / purvino van-dens rezervuarų talpos	l	35/35
Transportavimo svoris	kg	apie 90
Leistinas bendras svo-ris	kg	apie 125
Nustatytos vertės pagal EN 60335-2-72		
Bendroji virpesių vertė	m/s ²	0,3
Nesaugumas K	m/s ²	0,2
Garso slėgio lygis L _{pA}	dB(A)	< 75
Neapibrėžtis K _{pA}	dB(A)	2
Garantuotas triukšmo lygis L _{WA} + neapibrėžtis K _{WA}	dB(A)	90

Garantija

Kiekvienoje šalyje galioja mūsų įgaliotų pardavėjų nustatytos garantijos sąlygos. Galimus prietaiso gedimus garantijos galio-jimo laikotarpiu pašalinsime nemokamai, jei tokių gedimų priežastis buvo netinka-mos medžiagos ar gamybos defektai. Dėl garantinių gedimų šalinimo kreipkitės į savo pardavėją arba artimiausią klientų ap-tarnavimo tarnybą pateikdami pirkimą pa-tvirtinantį kasos kvitą.

Priedai ir atsarginės dalys

Naudokite tik originalius priedus ir atsargi-nes dalis, taip užtikrinsite, kad prietaisas būtų eksploatuojamas patikimai ir be trik-čių.

Informaciją apie priedus ir atsargines dalis rasite čia: www.kaercher.com.

ES atitikties deklaracija

Šiuo pareiškiam, kad toliau aprašyto aparato brėžiniai ir konstrukcija bei mūsų į rinką išleistas modelis atitinka pagrindinius ES direktyvų saugumo ir sveikatos apsaugos reikalavimus. Jei mašinos modelis keičiamas su mumis nepasitarus, ši deklaracija nebegalioja.

Gaminys: eskalatorių valiklis

Tipas: 1,310-xxx

Specialios ES direktyvos:

2006/42/EB (+2009/127/EB)

2014/30/ES

Taikomi darnieji standartai:

EN 55014–1: 2017

EN 55014–2: 2015

EN 60335–1

EN 60335–2–72

EN 61000–3–2: 2014

EN 61000–3–3: 2013

EN 62233: 2008

Taikomi nacionaliniai standartai:

-

Pasirašantys asmenys veikia pagal bendrovės vadovų įgaliojimus.



H. Jenner

Chairman of the Board of Management



S. Reiser

Director Regulatory Affairs & Certification

Dokumentacijos tvarkytojas:

S. Reiser

Alfred Kärcher SE & Co. KG
Alfred-Kärcher-Straße 28-40
71364 Winnenden (Germany)

Tel.: +49 7195 14-0

Fax: +49 7195 14-2212

Vinendenas, 2019 m. gegužės 1 d.



Перед першим застосуванням вашого пристрою прочитайте цю оригінальну інструкцію з експлуатації, після цього дійте відповідно неї та збережіть її для подальшого користування або для наступного власника.

Перелік

Правила безпеки	UK	1
Призначення	UK	1
Правильне застосування	UK	2
Захист навколишнього середовища	UK	2
Елементи управління і функціональні вузли	UK	3
Перед початком роботи	UK	4
Введення в експлуатацію	UK	5
Експлуатація	UK	5
Зняття з експлуатації	UK	7
Догляд та технічне обслуговування	UK	8
Транспортування	UK	10
Зберігання	UK	10
Допомога у випадку неполадок	UK	11
Технічні характеристики	UK	12
Гарантія	UK	12
Приладдя й запасні деталі	UK	12
Заява про відповідність Європейського співтовариства	UK	13

Правила безпеки

Для користувача:

Переконайтесь у тому, що всі користувачі ознайомлені зі змістом цього посібника з експлуатації, а також з національними приписаннями щодо безпеки експлуатації. Користувачі повинні бути кваліфіковано проінструктовані щодо обслуговування пристрою.

Для користувача:

Перед першим використанням пристрою слід ознайомитися з цією інструкцією з експлуатації й прикладеною брошурою з правил безпеки під час роботи із щітковими миючими апаратами 5.956-251.0.

Ступінь небезпеки

⚠ НЕБЕЗПЕКА

Для небезпеки, яка безпосередньо загрожує та призводить до тяжких травм чи смерті.

⚠ ПОПЕРЕДЖЕННЯ

Для потенційно можливої небезпечної ситуації, що може призвести до тяжких травм чи смерті.

⚠ ОБЕРЕЖНО

Вказівка щодо потенційно небезпечної ситуації, яка може спричинити отримання легких травм.

УВАГА

Вказівка щодо можливої потенційно небезпечної ситуації, що може спричинити матеріальні збитки.

Захисні засоби

Устаткування техніки безпеки призначене для захисту користувачів, воно не повинно використовуватись за межами виробництва та не за призначенням.

Ножна педаль

Пристрій запускається тільки тоді, коли ножна педаль повністю натиснута вниз. Після відпускання ножної педалі машина зупиняється.

Призначення

З нерухомим очищувачем ескалаторів на рухомій сході/рухомий ескалатор наноситься рідина для чищення (з резервуару для чистої води). При цьому циліндрові щітки наносять рідину для чищення проти напрямку руху в канавки сходів/ескалаторів. Так само забруднена рідина для чищення всмоктується за допомогою приймальних щіток в резервуар для брудної води пристрою.

Правильне застосування

Цей пристрій придатний для промислового застосування, наприклад, в готелях, школах, лікарнях, на фабриках, у магазинах, офісах та орендних підприємствах.

Використовувати даний прилад винятково у відповідності до вказівок даної інструкції з експлуатації.

- Пристрій повинен використовуватися тільки для чищення сходів і ескалаторів.
- Даний пристрій призначений для користування тільки у внутрішніх приміщеннях.
- Напрямок руху пристрою, що очищається, повинен бути відрегульоване таким чином, щоб сходи/ескалатор рухалися у зворотну від пристрою сторону.
- Для чищення ескалатора пристрій повинен використовуватися тільки на нижньому його кінці.
- У пристрої дозволяється використовувати лише оригінальне обладнання та оригінальні запасні частини.

Захист навколишнього середовища



Матеріали упаковки піддаються переробці для повторного використання. Будь ласка, не викидайте пакувальні матеріали разом із домашнім сміттям, віддайте їх для на переробку.



Старі пристрої містять цінні матеріали, що можуть використовуватися повторно. Батареї, мастило та схожі матеріали не повинні потрапити у навколишнє середовище. Тому, будь ласка, утилізуйте старі пристрої за допомогою спеціальних систем збору сміття.

Інструкції із застосування компонентів (REACH)

Актуальні відомості про компоненти наведені на веб-вузлі за адресою:

www.kaercher.com/REACH

Елементи управління і функціональні вузли

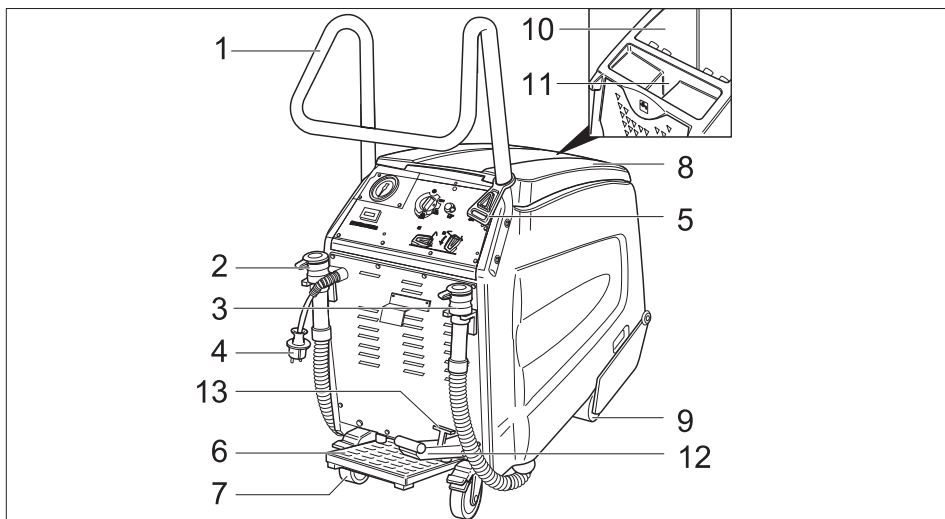

- | | |
|------------------------------------|---|
| 1 Тягова ручка | 8 Кришка резервуара брудної води |
| 2 Шланг зливання чистої води | 9 Передні колеса |
| 3 Шланг зливання брудної води | 10 Резервуар брудної води |
| 4 Мережевий штекер | 11 Заливний отвір бака чистої води |
| 5 Гак для кабелю | 12 Педаль для опускання/підйому щіткового блоку |
| 6 Ножна педаль | 13 Важіль для фіксації щіткового блоку |
| 7 Задні колеса з фіксуючим важелем | |

Панель управління

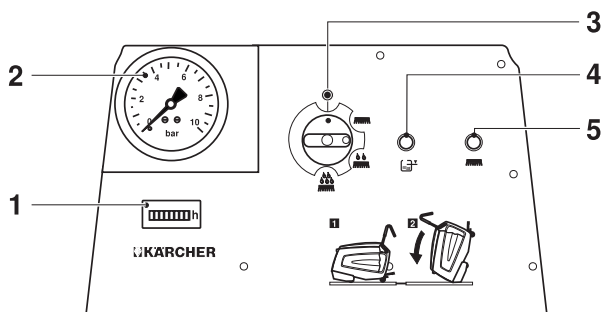

- | |
|---|
| 1 Лічильник робочих годин |
| 2 Індикація "Тиск насоса" |
| 3 Апаратний вимикач |
| 4 Контрольний індикатор "Резервуар для брудної води заповнений" |
| 5 Контрольний індикатор "Перевантаження двигуна щітки" |

Символи на пристрої

	Зливання брудної води
	Зливання чистої води
	Заливний отвір бака чистої води
	Стояночні гальма
	Ножна педаль
	Перед перекиданням пристроєм злити воду з баків для брудної та чистої води.

Перед початком роботи

- ➔ Видалити упаковку до дерев'яного піддону.

Встановіть провідну дугу

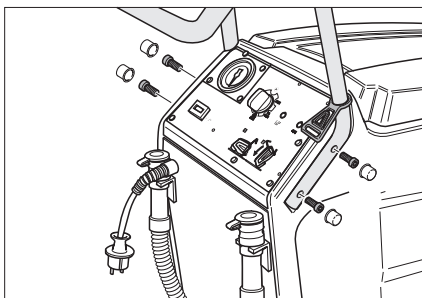

- ➔ Вставити тягову ручку у виїмки пристрою.
- ➔ Закріпити тягову ручку за допомогою 4 гвинтів, що додаються.
- ➔ Закріпити чохол.
- ➔ Повісити гачок для розвантаження на тягову ручку.

Вивантаження приладу

- ➔ Встановити задні колеса, видалити дерев'яні колодки, призначені для стопоріння коліс.
- ➔ Чотири відповідні донні дошки піддона закріплені гвинтами. Відгвинтити ці дошки.

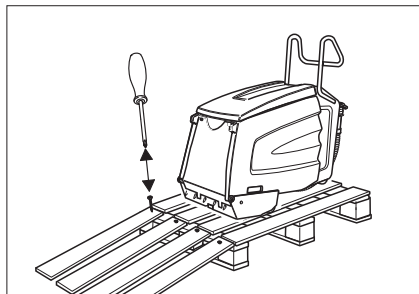

- ➔ Покласти дошки на край піддону. Дошки вирівняти так, щоб вони лежали перед колесами приладу. Закріпити дошки шурупами.
- ➔ Медленно пододвинуть прибор к рампе.

Видалити антифриз

Вказівка:

В процесі виготовлення пристрій був промитий антифризом. Перед першим введенням в експлуатацію антифриз необхідно видалити.

- ➔ Залити 10 л чистої води в резервуар для чистої води.
- ➔ Натиснути ножну педаль.
- ➔ Встановити вимикач пристрою на основне чищення
- ➔ Експлуатувати пристрій, поки на манометрі не опуститься тиск.

Введення в експлуатацію

Підготовка сходів/ескалатора

⚠ НЕБЕЗПЕКА

Небезпека травмування! Пристрій може застрягти і бути захоплений сходами/ескалатором. Перед очищенням перевірити сходи/ескалатор і жолобчастий профіль на предмет деформації та видалити затиснуті предмети. Переконайтеся, що у випадку аварійної ситуації, ви знаєте, де знаходиться аварійний вимикач сходів/ескалатора.

- ➔ Відгородити сходи/ескалатор на значну відстань, поки не висохнуть сходи/ескалатор.
- ➔ Включити сходи/ескалатор.
- ➔ Переконайтеся, що напрямок руху сходів/ескалатора є протилежним пристрою.

Підготовка пристрою

- ➔ Перевірити, чи відповідають гребені та направляючі рейки пристрою сходам/ескалатору фабричного виробництва. У разі потреби замінити гребені та направляючі рейки.

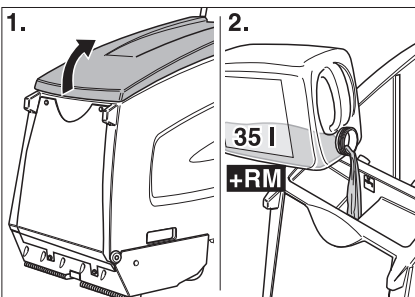

- ➔ Відкрити кришку резервуара чистої води.
- ➔ Наповнити прилад чистою водою.

УВАГА

Небезпека ушкодження. Застосовувати тільки рекомендовані засоби для чищення. У випадку використання інших засобів для чищення експлуатуюча особа бере на себе підвищений ризик з по-

гляду безпеки роботи й небезпеки одержання травм.

Використовувати тільки ті засоби для чищення, що не містять розчинники, соляну та плавикову (фторидну) кислоту.

Дотримуватися вказівок по техніці безпеки, наведених на упаковці засобів для чищення.

Вказівка:

Не використовувати сильно пінливі засоби для чищення.

- ➔ Залити миючий засіб.
- ➔ Закрити кришку резервуара чистої води.
- ➔ Поставити пристрій перед платформою сходів/ескалатора.

Експлуатація

⚠ НЕБЕЗПЕКА

Небезпека травмування!

- Не допускається використання пристрою на похилих поверхнях.
- Натискати педаль тільки однією ногою. Інша нога має надійно та міцно стояти на підлозі.
- Завжди триматися за дугоподібну ручку хоча б однією рукою.
- Вільний одяг або прикраси можуть бути захоплені частинами сходів/ескалатора, що рухаються. Тому прикраси необхідно зняти, використовувати щільний одяг і захисне взуття.

Види очищення

Час очищення залежить від міри забруднення. Очищення підрозділяється на три види.

Пилосос для сухої очистки



Чищення в сухому режимі вже очищених сходів/ескалаторів.

Підтримуюче чищення



Чищення злегка забруднених сходів/ескалаторів (як правило, через короткі та регулярні проміжки часу). У цьому положенні пристрій працює із зменшеною кількістю води. Водяний насос працює в такт.

Основне чищення



Чищення сильно забруднених сходів/ескалаторів (як правило, якщо вони не очищалися довгий період часу). Особливо сильно забруднені ділянки необхідно заздалегідь очистити уручну.

Вказівки

- Змести уручну крупні частки гязі.
- Видалити тверді предмети (наприклад, камені) з жолобів сходинок.
- Уручну очистити торцеву поверхню сходинок ескалатора.
- Очистити сходинок в з'єднаних нахлестом доріжках. Для цього пристрій необхідно пересунути з робочої позиції і встановити збоку.
- Стежити за сходинокми в процесі очищення. Вони мають бути вологими, але не мокрими. Частинки піни мають бути відсутніми.
- Потім йде вологе очищення (з рідиною для очищення), услід сухе (вимикач пристрою встановлений на чищення в сухому режимі).
- Потім один раз почистити чистою водою, щоб змити залишки рідини для чищення.

Режим очищення

⚠ НЕБЕЗПЕКА

Небезпека травмування й ураження електричним струмом! Завжди прокладати кабель подовжувача так, щоб він не був притиснутий, передавлений і щоб він не створював небезпеки спотикання.

- ➔ Вставте штепсельну вилку.

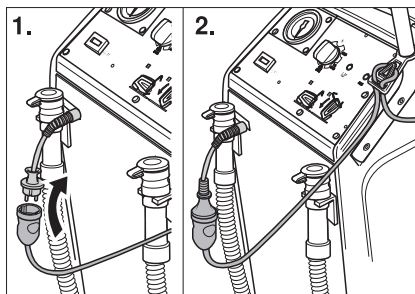

- ➔ Кінець подовжувального шнура вкласти петлю у крюк для кабелю.
- ➔ Зафіксувати задні колеса.

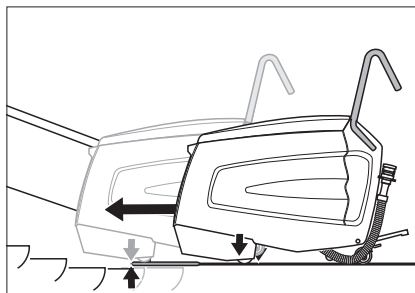

- ➔ Посунути пристрій на поміст так, щоб передні колеса не доторкалися до передніх сходинок рухомих сходів/ескалаторів.
- ➔ Надати рух педалі для опускання щіткового блоку. Щітковий блок опускається і важіль фіксується.

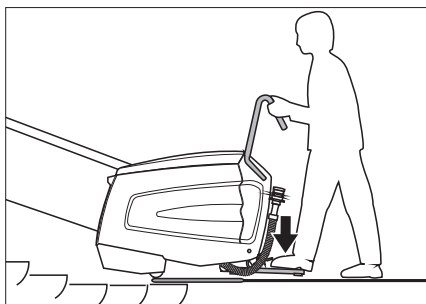

- ➔ Натискати ножну педаль ногою, при цьому небагато рухати пристрій з боку убік. Пристрій центрується в жолобку сходинок, після цього стає чутний шум.

⚠ НЕБЕЗПЕКА

Небезпека травмування! Пристрій не можна зрушувати на ескалатор далі, ніж зазначено нижче. Інакше виникає небезпека того, що пристрій буде захоплений ескалатором. В разі небезпеки відразу ж натиснути на кнопку аварійного вимикання ескалатора.

Очищувальна голівка повинна знаходитись на пласкій поверхні ескалатора.

- Встановити вимикач пристрою на чищення або основне чищення.

Пристрій запускається.

Вказівка:

За повного бака для брудної води пристрій вимикається. Для подальшої експлуатації спорожнити бак для брудної води та короткочасно встановити вимикач пристрою в положення «0».

- Проводити очищення, поки сходи/ескалатор не пройде 1-2 кола обертання. Після цього перемістити пристрій убік і почати новий процес очищення.

Перемістити пристрій убік

- Встановити вимикач пристрою в положення "Чищення в сухому режимі". При цьому активується чищення в сухому режимі.
- Тиск насоса падає до 0 бар.
- Встановіть вимикач пристрою на "0".
- Відпустити ножну педаль.
- Надати руху педалі для підйому щіткового блоку. Щітковий блок піднімається.
- Перемістити пристрій убік.
- Надати руху педалі для опускання щіткового блоку. Щітковий блок опускається і важіль фіксується.
- Натиснути ножну педаль і розмістити пристрій в жолобку сходинки.
- Встановити вимикач пристрою на чищення або основне чищення.
- Потім один раз почистити чистою водою, щоб змити залишки рідини для чищення.

⚠ НЕБЕЗПЕКА

Небезпека травмування! Для доливання м'якої рідини завжди забирати пристрій з робочої позиції.

Зняття з експлуатації

Закінчити чищення

- Встановити вимикач пристрою в положення "Чищення в сухому режимі". При цьому активується чищення в сухому режимі.
- Тиск насоса падає до 0 бар.
- Встановіть вимикач пристрою на "0".
- Відпустити ножну педаль.
- Зафіксувати важіль і надати руху педалі для підйому щіткового блоку. Щітковий блок піднімається.
- Вивільнити задні колеса.
- Вивести пристрій з робочого положення та з платформи, поки він не виявиться на твердій поверхні.

Зупинення агрегату

- Вітягніть мережеву штепсельну вилку.

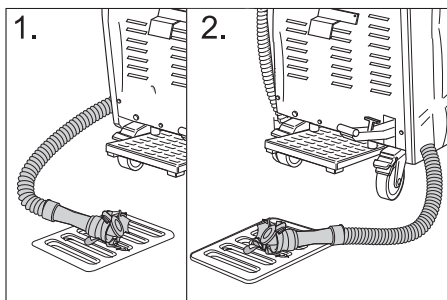

- Злити та видалити залишки брудної рідини для чищення.
- Злити брудну воду.
- Почистити пристрій зсередини та зовні. Промити резервуар чистою водою.
- Поставити пристрій тільки в місці, захищеному від морозу, на рівній та чистій поверхні.
- Зафіксувати задні колеса.
- Обгороджування сходів/ескалатора прибрали лише тоді, коли висохне вся робоча поверхня. При вологості сходів/ескалатора виникає небезпека нещасного випадку через прослизання.

Догляд та технічне обслуговування

⚠ НЕБЕЗПЕКА

Небезпека травмування! Перед проведенням будь-яких робіт на пристрої:

- Встановити вимикач пристрою на "0".
- Вітягнути мережеву штепсельну вилку.
- Зафіксувати задні колеса.
- Злити та видалити залишки брудної рідини для чищення.
- Злити брудну воду.

Очистка пристрою

УВАГА

Небезпека пошкодження! Не мити пристрій під струменем води та не використовувати агресивні миючі засоби.

- Очистити прилад ззовні, використовуючи для цього вологу ганчірку, просочену слабким лужним розчином.
- Видалити вміст з резервуару для брудної води.
- Очистити фільтр для затримування волокон.

Періодичність технічного обслуговування

Перевернути пристрій в положення для технічного обслуговування

Щоб проводити різні випробувальні роботи та роботи з технічного обслуговування, має бути доступна нижня сторона очищувача ескалаторів.

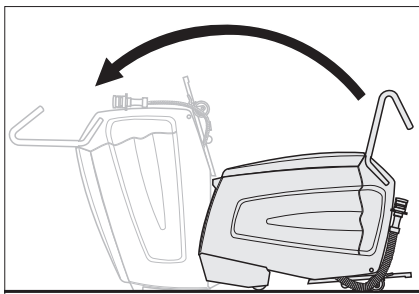

- Разом з помічником перевернути пристрій вперед так, щоб він стояв на передній поверхні корпусу.

Щоденно перед використанням

- Перевірити схему розбризкування сопел.
- Перевірити всмоктувальне сопло на предмет забруднень.
- Перевірити аварійну функцію ножної педалі.
Надати рух ножної педалі, встановити вимикач пристрою в режим сухого чищення, пристрій повинен почати роботу. Відпустити ножну педаль, пристрій повинен зупинитися. Ремонтні роботи повинні проводитися тільки сервісною службою.
- Перевірити фіксацію задніх коліс.
Ремонтні роботи повинні проводитися тільки сервісною службою.
- Перевірити міру спрацювання: Циліндрові щітки, приймальні щітки, гребені, рейки, що направляють, шланги, стопор та передні колеса. У разі потреби стопор та передні колеса замінюються тільки сервісною службою.
- Перевірити мережний кабель і штекер на зношування й наявність ушкоджень. Заміна повинна проводитися тільки сервісною службою або фахівцем-електриком.

Після 100 годин роботи

- Перевірити міцність фіксації усіх кріпильних частин.
- Перевірити натягнення та спрацювання провідного ремня (сервісна служба).

Профілактичні роботи

Очистити сітчастий фільтр

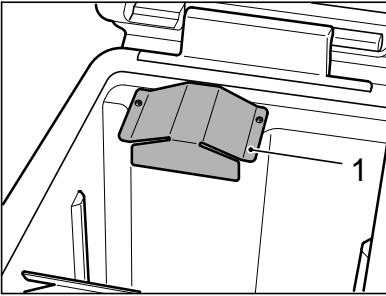

- Вигвинтити металевий кожух з шестигранним круглим ключем.

Вказівка:

Шестигранний круглий ключ («зірочка») знаходиться в тримачі шланга для зливу брудної води.

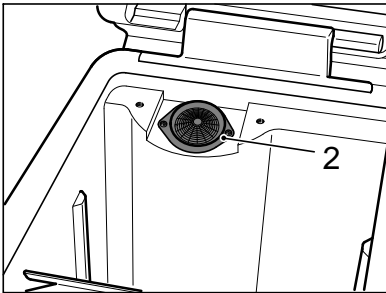

- Очистити фільтр для затримування волокон.
- Пригвинтити металевий кожух.

Заміна циліндрових та приймальних щіток

- Викрутити все 4 гвинти та зняти кришку підшипника.

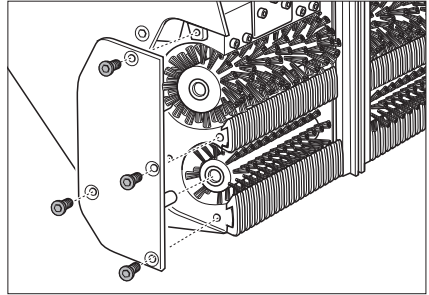

- Витягнути циліндрові (великі) та приймальні щітки (маленькі) і замінити (звернете увагу на шестигранний отвір щіток!) В ході цього процесу перевірити гребені та всмоктувальне сопло, у разі потреби - замінити або почистити.

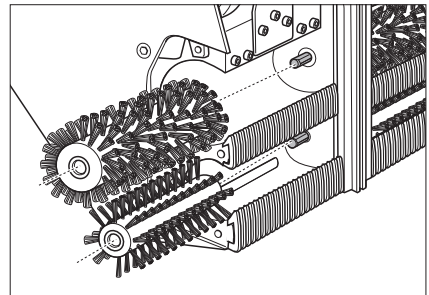

Заміна гребенів

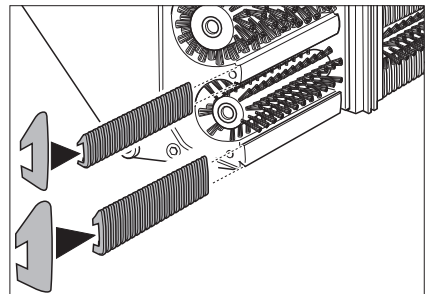

- Витягнути та замінити гребені. Для цього надіти вхідні гребені на вузькі шини, а вихідні - на широкі.

Очищення всмоктувального сопла

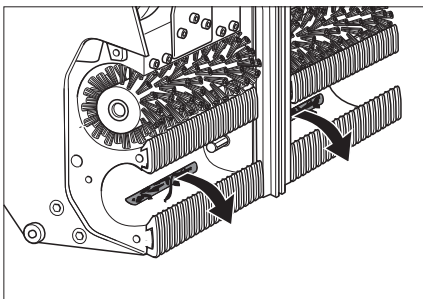

- Витягнути забруднення зі всмоктувального сопла, не вдавлювати.

Заміна напрямної рейки

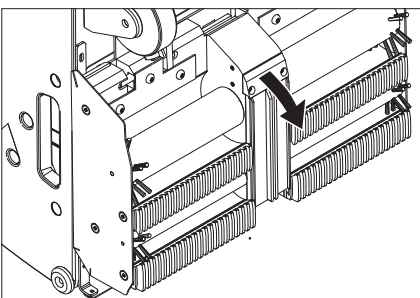

- Ослабити з'єднальні болти тримача для направляючої рейки.
- Вийняти напрямну рейку.
- Монтаж нової напрямної рейки здійснюється у зворотному порядку. Перевірити міцність кріплення.

Перевірка форсунок та фільтра рідини для очищення

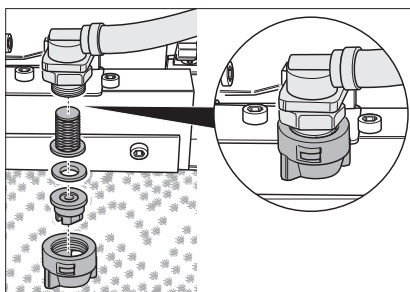

- Послабити накидну гайку. Витягнути форсунки, шайбу ущільнювача та сито.

- Форсунки почистити або вставити нові в накидну гайку.
- Вставити шайбу ущільнювача та сито, накидну гайку закрутити рукою.

Заміна чохла

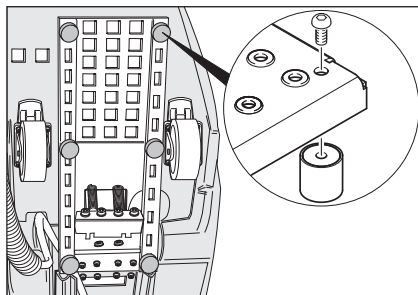

- Розкрутити викруткою та замінити.

Транспортування

⚠ НЕБЕЗПЕКА

Небезпека травмування! Не допускається переміщення пристрою похилими поверхнями з нахилом понад 5°. Забороняється транспортувати пристрій сходами/ескалатором.

⚠ ОБЕРЕЖНО

Небезпека травм та пошкоджень! При транспортуванні слід звернути увагу на вагу пристрою.

- Зафіксувати задні колеса.
- Закріпити пристрій натяжними ремнями та канатами від зміщення.

Зберігання

⚠ ОБЕРЕЖНО

Небезпека травм та пошкоджень! При зберіганні звернути увагу на вагу пристрою.

Цей пристрій має зберігатися лише у внутрішніх приміщеннях.

Допомога у випадку неполадок

⚠ **НЕБЕЗПЕКА**

Небезпека травмування! Перед проведенням будь-яких робіт на пристрої:

- Встановити вимикач пристрою на "0".
- Вітягніть мережеву штепсельну вилку.

- Зафіксувати задні колеса.
- Злити та видалити залишки брудної рідини для чищення.
- Злити брудну воду.

Несправність	Усунення
Двигун/насос не запускається або автоматично зупиняється в ході роботи.	Резервуар для брудної води повний, випорожнити його. Натиснути ножну педаль.
Світиться контрольний індикатор "Резервуар для брудної води заповнений".	Резервуар для брудної води повний, випорожнити його.
Робочий тиск не досягає 3 бар.	Якщо резервуар для чистої води порожній, заповнити його повністю (35 л). Перевірити провідну систему перевірити на герметичність. У разі потреби провести герметизацію в сервісній службі. Прочистити насадки. Очистити насос в сервісній службі.
Очищені сходинок дуже мокрі.	Перевірити гребені на спрацювання, при необхідності замінити. Перевірити ущільнення кришки резервуару для брудної води на пошкодження, при необхідності замінити. Перевірити на спрацювання приймальні щітки, при необхідності замінити. Перевірити всмоктувальне сопло та шланги на засмічення, при необхідності очистити. Перевірити, чи повністю закрита кришка резервуару для брудної води. Перевірити правильність встановлення гребенів.
Очищені сходинок забруднені.	Перевірити форсунки рідини для чищення на засмічення, при необхідності очистити або замінити. Перевірити ущільнення кришки резервуару для брудної води на пошкодження, при необхідності замінити. Перевірити на спрацювання циліндрові та приймальні щітки, при необхідності замінити. Перевірити засіб для чищення. Перевірити концентрацію розчину засобу для чищення. Перевірити на спрацювання приймальні щітки, при необхідності замінити. Перевірити, чи повністю закрита кришка резервуару для брудної води. Перевірити правильність встановлення гребенів.
Контрольний індикатор "Перевантаження двигуна щітки" світиться.	Встановити вимикач пристрою в положення „0“, потім знову перевести у вибране робоче положення. При повторенні збою звернутися в сервісну службу. Видалити з щіток стрічки й мотузки, що намоталися.

Технічні характеристики

Робочі характеристики		
Номінальна напруга	В	220-240
Частота	Гц	50/60
Напруга системи керування	В	12
Номінальна потужність (Мак.)	Вт	1400
Потужність всмоктування двигуна	Вт	800
Потужність всмоктування щіток	Вт	600
Клас захисту		IPX4
Тиск насоса	бар	3-4
Витрата води	л/год	25-50
Число обертів циліндричної щітки	об/хв	870
Число обертів приймальної щітки	об/хв	1090
Розміри та вага		
Робоча ширина	мм	470
ширина	мм	480
Довжина	мм	1150
Висота з тяговою рукою	мм	1050
Висота без провідної дуги	мм	760
Місткість резервуару чистої/брудної води	л	35/35
Транспортна вага	кг	прибл. 90
Допустима загальна вага	кг	прибл. 125
Значення встановлене згідно EN 60335-2-72		
Загальне значення коливальності	м/с ²	0,3
Небезпека К	м/с ²	0,2
Рівень шуму L _{рА}	дБ(А)	<75
Небезпека К _{рА}	дБ(А)	2
Рівень потужності шуму L _{WA} + небезпека К _{WA}	дБ(А)	90

Гарантія

У кожній країні діють умови гарантії, наданої відповідною фірмою-продавцем. Неполадки в роботі пристрою ми усуваємо безкоштовно протягом терміну дії гарантії, якщо вони викликані браком матеріалу чи помилками виготовлення. У випадку чинної гарантії зверніться до продавця чи в найближчий авторизований сервісний центр з документальним підтвердженням покупки.

Приладдя й запасні деталі

Слід використовувати лише оригінальні комплектуючі та оригінальні запасні деталі, тому що саме вони гарантують безпечну та безперебійну експлуатацію приладу.

Інформація щодо комплектуючих та запасних деталей міститься на сайті www.kaercher.com.

Заява при відповідність Європейського співтовариства

Цим ми повідомляємо, що нижче зазначена машина на основі своєї конструкції та конструктивного виконання, а також у випущеній у продаж моделі, відповідає спеціальним основним вимогам щодо безпеки та захисту здоров'я представлених нижче директив ЄС. У випадку неузгодженої з нами зміни машини ця заява втрачає свою силу.

Продукт: Засіб для очистки ескалатора

Тип: 1.310-xxx

Відповідна директива ЄС

2006/42/ЄС (+2009/127/ЄС)

2014/30/EU

Прикладні гармонізуючі норми

EN 55014–1: 2006+A1: 2009+A2: 2011

EN 55014–2: 2015

EN 60335–1

EN 60335–2–72

EN 61000–3–2: 2014

EN 61000–3–3: 2013

EN 62233: 2008

Запропоновані національні норми

-

Особи, що нижче підписалися, діють від імені та за довіреністю керівництва.



H. Jenner

Chairman of the Board of Management



S. Reiser

Director Regulatory Affairs & Certification

Уповноважений співробітник по веденню документообігу:

S. Reiser

Alfred Kärcher SE & Co. KG
Alfred-Kärcher-Straße 28-40
71364 Winnenden (Germany)
Tel.: +49 7195 14-0
Fax: +49 7195 14-2212

м. Вінненден, 01.05.2019

الملحقات

الوصف	رقم الجزء	الطراز	الملحقات
فرشاة أسطوانية للتنظيف الدوري (الجهاز يحتاج قطعيتين).	5.762266		فرشات أسطوانية، من النوع اللين (قياسي)
فرشاة أسطوانية للتنظيف الرئيسي، خاصة بالأوساخ الصعبة (الجهاز يحتاج قطعيتين).	5.762267		فرشات أسطوانية، من النوع الصلب
لتدعيم نقل الماء المتسخ من السير المتحرك/السلم المتحرك إلى فوهات الشفط (الجهاز يحتاج قطعيتين).	5.762268		فرشات الامتصاص
أمشاط لموائمة الجهاز مع كل طراز للسير المتحرك/السلم المتحرك (المجموعة بقطعيتين).	6.369509	Kone	أمشاط المدخل، زرقاء
	6.369519	Kone	أمشاط المخرج، زرقاء
	6.369510	OTIS	أمشاط المدخل، سوداء
	6.369520	OTIS	أمشاط المخرج، سوداء
	6.369511	Schindler	أمشاط المدخل، خضراء
	6.369521	Schindler	أمشاط المخرج، خضراء
	6.369512	CNIM	أمشاط المدخل، بيضاء
	6.369522	CNIM	أمشاط المخرج، بيضاء
لتنظيف اليدي المسبق (إزالة الأحجار والعلكات وغيرها من الأوساخ العنيدة).	6.369507	Kone Schindler	كاحت الأخاديد
	6.369508	OTIS Thyssen	
لتنظيف اليدي للسطح الأمامي الخاص بدرجة الدوس (المجموعة بها خمس وسادات خضراء).	6.369513	Kone	طاقم وسادات اليد
	6.369514	OTIS	
	6.369515	Schindler	
	6.369516	Thyssen	
لتنظيف الآلي.		RM 758	مواد التنظيف
لتنظيف الرئيسي (30 كجم). لتنظيف اليدي للأماكن شديدة الاتساخ.		RM 759	مواد التنظيف

بيانات القدرة		
0,3	م/ث ²	القيمة الكلية للاهتزاز
0,2	م/ث ²	الشك K
75>	ديسيبل (أ)	مستوى ضغط الصوت L _{PA}
2	ديسيبل (أ)	الشك K _{PA}
90	ديسيبل (أ)	مستوى قدرة الصوت L _{WA} + الشك K _{WA}

الضمان

في كل دولة تسري شروط الضمان التي تضعها شركة التسويق المختصة التابعة لنا. نحن نتولى تصليح الأعطال التي قد تطرأ على جهازك بدون مقابل خلال فترة الضمان طالما أن السبب في هذه الأعطال ناجم عن وجود عيب في المواد أو في الصنع. في حال استحقاق الضمان، يرجى التوجه بقسيمة الشراء إلى أقرب موزع أو مركز خدمة عملاء معتمد.

الملحقات وقطع الغيار



- خطر الإصابة وخطر حدوث صدمة كهربائية! لا يسمح بأن تتم أعمال الإصلاح في الجهاز إلا من خلال خدمة العملاء المفوضة في ذلك.
- يسمح فقط باستخدام الملحقات وقطع الغيار التي تصدرها الشركة المنتجة. الملحقات الأصلية وقطع الغيار الأصلية تضمن إمكانية تشغيل الجهاز بأمان وبدون أية مشاكل أو أعطال.
 - ستجد في نهاية دليل التشغيل نماذج لقطع الغيار الأكثر استخداماً.
 - يمكنكم الحصول على المزيد من المعلومات عن قطع الغيار من الموقع الإلكتروني www.kaercher.com في قسم الخدمات.

البيانات الفنية

بيانات القدرة		
220-240	فولت	الجهد الكهربائي الاسمي
50/60	هيرتز	التردد
12	فولت	جهد التحكم
1400	وات	القدرة الاسمية (الحد الأقصى)
800	وات	قدرة محرك الشفط
600	وات	قدرة محرك الفرشاة
IPX4		فئة الحماية
4-3	بار	ضغط المضخة
50-25	لتر/ساعة	استهلاك الماء
870	لغة/دقيقة	عدد لفات الفرشاة الأسطوانية
1090	لغة/دقيقة	عدد لفات فرشاة الامتصاص
المقاييس والأوزان		
470	مم	عرض مساحة العمل
480	مم	العرض
1150	مم	الطول
1050	مم	الارتفاع بالسنادة الدفعية
760	مم	الارتفاع بدون السنادة الدفعية
35/35	لتر	سعات كل من خزان المياه النقية وخزان المياه المتسخة
حوالي 90	كجم	وزن العربة أثناء النقل
حوالي 125	كجم	الوزن الإجمالي المسموح به
تم احتساب القيم وفقاً للمواصفة الأوروبية EN 60335-2-72		

العطل	التغلب على العطل	
أسطح الدوس التي تم تنظيفها مبتلة جداً.	فحص نظام التوصيل والتأكد من خلوه من التسريبات. عند الحاجة قم بسد التسريبات عن طريق خدمة العملاء.	
	فحص الفوهات.	
	قم بتنظيف المضخة من قبل خدمة العملاء.	
	افحص الأمشاط من حيث البلى وقم بتغييرها عند الضرورة.	
	افحص حالة عناصر الإحكام الخاصة بغطاء خزان المياه المتسخة واستبدالها إذا لزم الأمر.	
	افحص حالة فرشاة الامتصاص من حيث البلى وقم بتغييرها عند الضرورة.	
	افحص فوهات الشفط وخرطوم الشفط من حيث انسدادها وقم بتنظيفها عند الضرورة.	
	تأكد مما إذا كان غطاء خزان المياه المتسخة مغلق بشكل تام أم لا.	
	تأكد من أنه قد تم تركيب الأمشاط الصحيحة.	
	أسطح الدوس التي تم تنظيفها غير نظيفة.	افحص الفوهات الخاصة بسائل التنظيف من حيث انسدادها وقم باستبدالها عند الحاجة.
افحص حالة عناصر الإحكام الخاصة بغطاء خزان المياه المتسخة واستبدالها إذا لزم الأمر.		
افحص حالة الفرشات الأسطوانية وفرشات الامتصاص من حيث البلى وقم بتغييرها عند الحاجة.		
افحص سائل التنظيف. افحص تركيز محلول سائل التنظيف.		
افحص حالة فرشاة الامتصاص من حيث البلى وقم بتغييرها عند الضرورة.		
تأكد مما إذا كان غطاء خزان المياه المتسخة مغلق بشكل تام أم لا.		
تأكد من أنه قد تم تركيب الأمشاط الصحيحة.		
لمبة التحكم "فرط تحميل محرك الفرشاة" تضيء.		اضبط مفتاح الجهاز على "0"، ثم قم بلفه إلى وضع التشغيل المرغوب ثانية. إذا ظهر الخطأ بشكل مستمر يجب الاتصال بخدمة العملاء.
		قم بإزالة الأشرطة والأحبال من الفرشات.

النقل



خطر الإصابة! لا يسمح بالسير فوق المنحدرات التي تزيد درجة الميل فيها عن 5°. لا تقم بنقل الجهاز أبداً على السلالم المتحركة/السيور المتحركة.



خطر الإصابة والتعرض للضرر! يراعى وزن الجهاز عند القيام بنقله.

- ثبت العجلات الخلفية.
- قم بتأمين الجهاز بأحزمة شد وأحبال لمنع الانزلاق.

استبدال الواقي

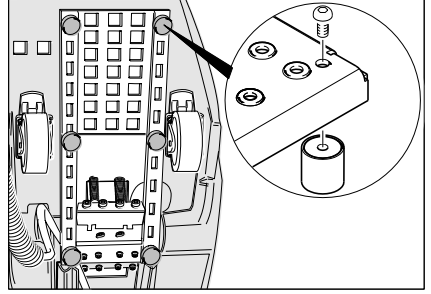

• قم بفك الواقي بمفك واستبدله.

التخزين



خطر الإصابة والتعرض للضرر! يراعى وزن الجهاز عند القيام بتخزينه. لا يجوز تخزين هذا الجهاز سوى في الأماكن المغلقة.

المساعدة عند حدوث أعطال



خطر الإصابة! قبل إجراء أية أعمال على الجهاز:

- تخلي عن سائل التنظيف المتبقي وتخلص منه.
- تخلي عن الماء المتسخ وتخلص منه.
- اضبط مفتاح الجهاز على "0".
- اسحب السلك الكهربائي.
- ثبت العجلات الخلفية.

التغلب على العطل	العطل
خزان المياه المتسخة ممتلئ، قم بتفريغه قم بالضغط على دواسة القدم.	المحرك/المضخة لا تعمل أو توقفت تلقائياً أثناء التشغيل.
خزان المياه المتسخة ممتلئ، قم بتفريغه	لمبة التحكم "خزان المياه المتسخة ممتلئ" تضيء.
في حالة أن يكون خزان الماء النظيف فارغاً، قم بملئه تماماً (35 ليتر).	ضغط العمل لم يصل على الأقل إلى 3 بار.

تغيير قضبان التوجيه

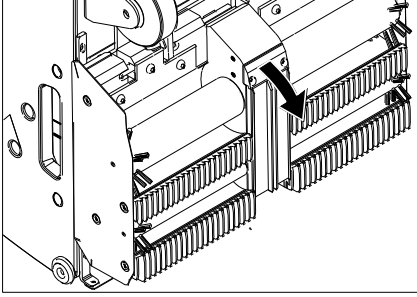

- حرر مسامير تثبيت الحامل الخاصة بقضبان التوجيه.
- قم بفك قضبان التوجيه.
- تركيب قضبان التوجيه الجديدة بالترتيب العكسي. احرص على ثبات الأدوات.

فحص الفوهات والفلتر الخاصة بسائل التنظيف

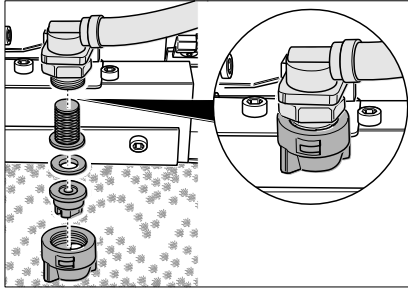

- فك الصامولة الفوقية. اخلع الفوهة وقرص منع التسرب والمصفاة.
- نظف الفوهة أو قم بتركيب فوهة جديدة في الصامولة الفوقية.
- ركب قرص منع التسرب والمصفاة وقم بتثبيت الصامولة الفوقية باليد بإحكام.

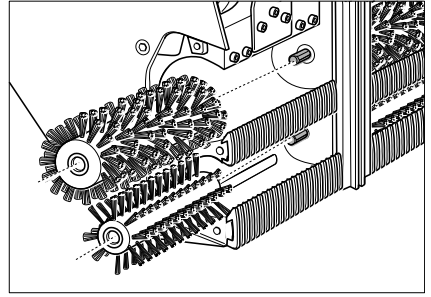

تغيير الأمشاط

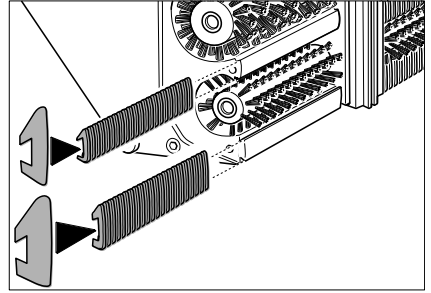

- قم بفك الأمشاط واستبدالها. لعمل هذا قم بتحريك أمشاط المدخل على قضيب رفيع وأمشاط المخرج على قضيب عريض.

تنظيف فوهات الشفط

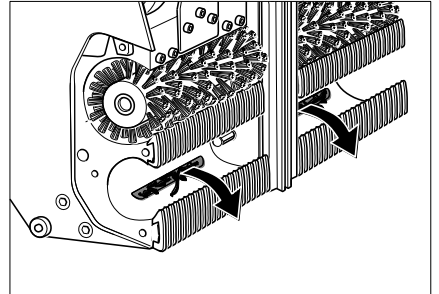

- قم بسحب الأوساخ من فوهات الشفط ولا تقم بالضغط عليها إلى الداخل.

⚠️ ملاحظة

يوجد المفتاح ذو الست لفات الداخلي (تروكس) في الحامل الخاص بخرطوم تصريف الماء المتسخ.

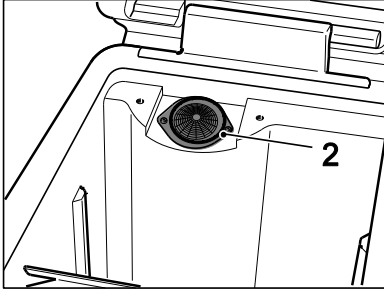

- قم بتنظيف فلتر الوبر.
- قم بربط الغطاء المعدني.

استبدل الفرشات الأسطوانية وفرشات الامتصاص.

- قم بفك المسامير الأربعة واخلع غطاء المحمل.

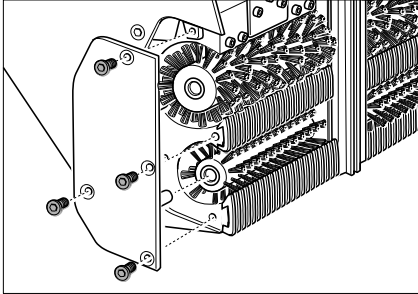

- قم بفك الفرشات الأسطوانية (كبيرة) وفرشات الامتصاص (صغيرة) واستبدلها (يراعى تركيب المقطع السداسي!)
ينبغي بالمثل فحص الأمشاط وفوهات الشفط في خطوة العمل تلك وتغييرها أو تنظيفها حسب الحاجة.

يعمل الجهاز. حرر دواسة القدم، هنا يجب أن يتوقف الجهاز.
يجب إجراء عملية الإصلاح عن طريق خدمة العملاء فقط.

- تحقق من تثبيت العجلات الخلفية.
يجب إجراء عملية الإصلاح عن طريق خدمة العملاء فقط.
- تحقق من عدم وجود تآكل:
الفرش الأسطوانية، فرش الامتصاص، الأمشاط، قضبان التوجيه، الخراطيم، المانع، العجلات الأمامية. قم باستبدال المانع والعجلات الأمامية عند الحاجة عن طريق خدمة العملاء فقط.
- افحص كابل الشبكة وقابس الشبكة من حيث وجود أية أضرار أو كسر أو قطع.
يجب ألا يتم التغيير إلا لدى خدمة العملاء أو عن طريق كهربائي متخصص.

بعد مائة ساعة عمل

- قم بفحص جميع أجزاء التثبيت من حيث إحكام تثبيتها.
- افحص سيور الإدارة من حيث الشد والتآكل (خدمة العملاء).

أعمال الصيانة

تنظيف مصفاة الوبر

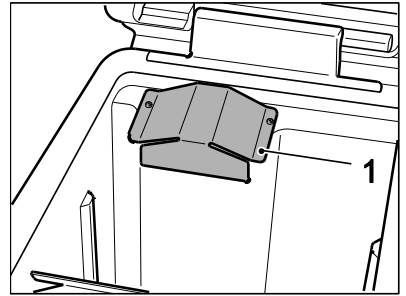

- قم بفك الغطاء المعدني بالمفتاح ذو الست لفات الداخلي (تروكس).

تنظيف الجهاز



خطر حدوث أضرار! لا تقم برش الماء على الجهاز ولا تستخدم لتنظيفه أية منظفات حكاكة.

- استخدم قطعة قماش مبللة ومغموسة في محلول غسل مخفف لتنظيف الجهاز.
- قم بمسح خزان المياه المتسخة من الداخل.
- قم بتنظيف فلتر الوير.

الفترات الفاصلة للصيانة

أقلب الجهاز إلى وضع الصيانة.

حتى يمكن تنفيذ أعمال الفحص والصيانة يجب أن يكون منظم السلم المتحرك سهل الوصول إليه من ناحيته السفلية.

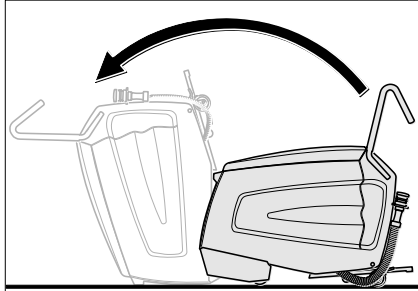

- قم بقلب الجهاز بمساعدة شخص آخر إلى أمام حتى يستقر على سطح العبة الأمامي.

يوميًا قبل الاستخدام

- افحص شكل الرش الخاص بالفوهات.
- تحقق من خلو فوهات الشفط من الأوساخ.
- افحص وظيفة الإيقاف الطارئ الخاصة بدواسة القدم.
- قم بتشغيل دواسة القدم واضبط مفتاح الجهاز على الشفط الجاف، وهنا يجب أن

غلق الجهاز

- اسحب السلك الكهربائي.

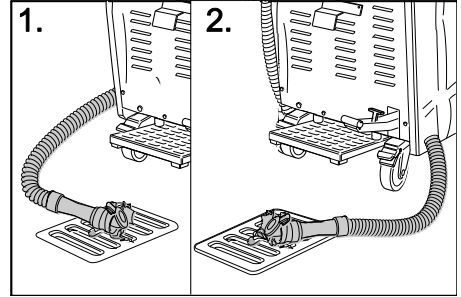

- تخلي عن سائل التنظيف المتبقي وتخلص منه.
- تخلي عن الماء المتسخ وتخلص منه.
- قم بتنظيف الجهاز من الداخل والخارج.
- اغسل الخزانات بماء نظيف.
- قم بتخزين الجهاز في غرفة خالية من الصقيع وعلى أرضية مستوية ونظيفة.
- ثبت العجلات الخلفية.
- لا تقم بإزالة الحاجز الخاص بغلق السير المتحرك/السلم المتحرك إلا بعد أن تكون منطقة العمل بالكامل جافة مرة ثانية.
- عندما يكون هناك بلل على السير المتحرك/السلم المتحرك ينشأ خطر وقوع الحوادث بسبب الانزلاق.

العناية والصيانة



خطر الإصابة! قبل إجراء أية أعمال على الجهاز:

- اضغط مفتاح الجهاز على "0".
- اسحب السلك الكهربائي.
- ثبت العجلات الخلفية.
- تخلي عن سائل التنظيف المتبقي وتخلص منه.
- تخلي عن الماء المتسخ وتخلص منه.

- اضغط دواسة القدم وقم بتحريك الجهاز إلى مركز أخاديد أسطح الدوس.
- اضبط مفتاح الجهاز على التنظيف الدوري أو التنظيف الرئيسي.
- وفي النهاية عليك التنظيف مرة واحدة بماء نظيف حتى يتم إزالة ما تبقى من سائل التنظيف.



خطر الإصابة! حتى يتم ملء سائل التنظيف مجدداً ينبغي دائماً السير بالجهاز بعيداً عن مكان العمل.

إيقاف التشغيل

إنهاء عملية التنظيف

- واضبط مفتاح الجهاز على وضعية الشفط الجاف. سيتم تنشيط الشفط الجاف.
- دع ضغط المضخة ينخفض ليصل إلى 0 بار.
- اضبط مفتاح الجهاز على „0“.
- حرر دواسة القدم.
- قم بتشغيل الذراع للتثبيت والدواسة لرفع رأس الفرشاة. سيتم رفع رأس الفرشاة.
- حررالعجلات الخلفية.
- حرك الجهاز من مكان العمل ومن المنصة حتى تصل به إلى أرضية ثابتة.

وهناك أثناء ذلك. سيتمركز الجهاز في أخاديد أسطح الدوس، وبعدها سيتم سماع صوت هفيف.



خطر الإصابة! لا يسمح بمواصلة تحريك الجهاز أكثر مما هو موجود في الأسفل على السلم المتحرك، وإلا فسيكون هناك خطر أن يتم تمزيق الجهاز من السلم المتحرك. وعند الخطر ينبغي على الفور تشغيل زر الإيقاف الطارئ الخاص بالسلم المتحرك.

يجب أن تكون رأس التنظيف مستوية على السلم المتحرك.

- اضبط مفتاح الجهاز على التنظيف الدوري أو التنظيف الرئيسي.
- الجهاز يبدأ العمل.



ملاحظة! يتوقف الجهاز عن العمل عندما يكون خزان الماء المتسخ مملوفاً. ولتشغيل الجهاز مجدداً قم بتفريغ خزان المياه المتسخة واضبط مفتاح الجهاز قليلاً على „0“.

- قم بإجراء عملية التنظيف حتى يقوم السير المتحرك/السلم المتحرك بعمل من دورة إلى دوتين. وفي النهاية حرك الجهاز جانباً وابدأ عملية تنظيف جديدة.

قم بتحريك الجهاز جانباً

- واضبط مفتاح الجهاز على وضعية الشفط الجاف. سيتم تنشيط الشفط الجاف.
- دع ضغط المضخة ينخفض ليصل إلى 0 بار.
- اضبط مفتاح الجهاز على „0“.
- حرر دواسة القدم.
- قم بتشغيل الدواسة لرفع رأس الفرشاة. سيتم رفع رأس الفرشاة.
- قم بتحريك الجهاز جانباً
- قم بتشغيل الدواسة لخفض رأس الفرشاة. سيتم خفض رأس الفرشاة
- وبث ذراع الشيت.

التنظيف الأساسي



التنظيف للسيور المتحركة/السلام المتحركة ذات درجة الاتساخ العالية (عادة إذا لم يتم التنظيف لفترة زمنية طويلة) ينبغي تنظيف المناطق ذات درجة الاتساخ العالية جداً بشكل يدوي مسبقاً.

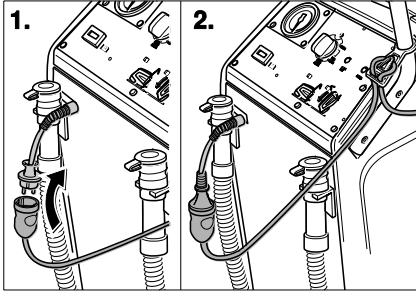

- قم بتعليق سلك التمديد كحلقة على خطافات وحدة تخفيف الإجهاد.
- ثبت العجلات الخلفية.

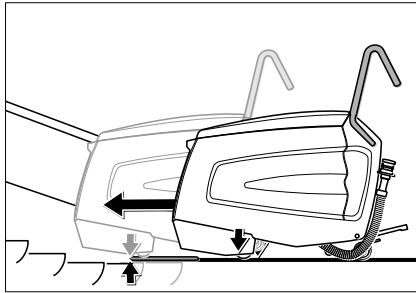

- قم بتحريك الجهاز على المنصة بحيث لا تلمس العجلات الأمامية سطح الدوس الأول للسير المتحرك الدائر/السلم المتحرك الدائر.
- قم بتشغيل الدواسة لخفض رأس الفرشاة. سيتم خفض رأس الفرشاة ويثبت ذراع التثبيت.

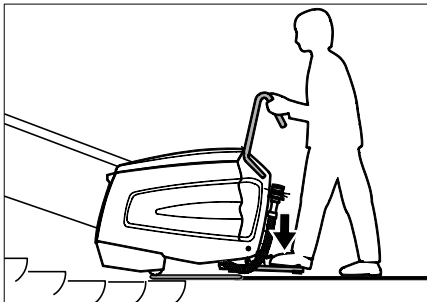

- اضغط على دواسة القدم بقدم واحدة وحرك الجهاز بعض الشيء جانباً هنا

إرشادات للتنظيف

- في البداية ينبغي إزالة الأوساخ الغليظة عن طريق اليد.
- ويتم إزالة الأشياء الجامدة (الأحجار على سبيل المثال) من أحاديث مناطق الدوس.
- قم بتنظيف الأسطح الأمامية لدرجات الدوس الخاصة بالسلام المتحركة باليد.
- نظف أسطح الدوس في المسارات المتداخلة. ولعمل هذا قم بالسير بالجهاز من منطقة العمل وتحريكه جانباً.
- قم بمراقبة أسطح الدوس أثناء التنظيف. فهي ينبغي أن تكون رطبة لا مبتلة. ينبغي أن لا يبقى هناك أية رغاوي.
- في البداية قم بالتنظيف بشكل رطب (عن طريق سائل التنظيف) ثم قم بالتنظيف بشكل جاف (عن طريق ضبط مفتاح الجهاز على الشفط الجاف).
- وفي النهاية عليك التنظيف مرة واحدة بماء نظيف حتى يتم إزالة ما تبقى من سائل التنظيف.

نظام التنظيف



خطر الإصابة وخطر حدوث صدمة كهربائية!
قم بمد كابل التمديد بحيث لا يمكن أن يعلق بشيء أو يتم تمزيقه ويصبح عرضة لخطر التعثر.

- قم بتوصيل قابس الكهرباء.

- أضف مادة تنظيف.
- أغلق غطاء خزان المياه النظيفة.
- قم بالسير بالجهاز أمام منصة السير المتحرك/السلم المتحرك.

التشغيل



خطر الإصابة!

- لا تستخدم الجهاز على أسطح مائلة.
- اضغط على دواسة القدم بقدم واحدة فقط. ويجب أن تبقى القدم الأخرى ثابتة وأمنة على الأرض.
- قم بمسك السنادة الدفعية بإحكام بيد واحدة على الأقل دائماً.
- قطع الملابس الفضفاضة أو الحلي يمكن أن يتم الإمساك بها من قبل الأجزاء المتحركة للسير المتحرك/السلم المتحرك. ولهذا السبب ينبغي خلع الحلي وارتداء ملابس ضيقة وحذاء الأمان.

أنواع التنظيف

يتعلق وقت التنظيف بدرجة الاتساخ وينقسم إلى ثلاثة أنماط من التنظيف.

التنظيف الجاف



الشفط الجاف للسيور المتحركة/السلام المتحركة التي تم تنظيفها بالفعل.

التنظيف الدوري



التنظيف للسيور المتحركة/السلام المتحركة ذات درجة الاتساخ البسيطة (عادة في الفترات الزمنية القصيرة المنتظمة) في هذا الوضع يعمل الجهاز بكمية ماء منخفضة. وتعمل مضخة الماء بشكل دوري.

لاكتشاف التشوهات وإزالة الأشياء العالقة. للطوارئ تأكد من أنك تعرف مكان زر التوقف الطارئ الخاص بالسير المتحرك/السلم المتحرك.

- قم بإغلاق السير المتحرك/السلم المتحرك على نطاق واسع طالما يتم تنظيفه ومازالت مناطق الدوس مبتلة.
- شغل السير المتحرك/السلم المتحرك
- تأكد من أن اتجاه تشغيل السير المتحرك/السلم المتحرك بعيداً عن الجهاز.

تجهيز الجهاز

- تأكد ما إذا كانت الأمشاط وفضبان التوجيه الخاصة بالجهاز متوافقة مع طراز السير المتحرك/السلم المتحرك. قم باستبدال الأمشاط وفضبان التوجيه عند الحاجة.

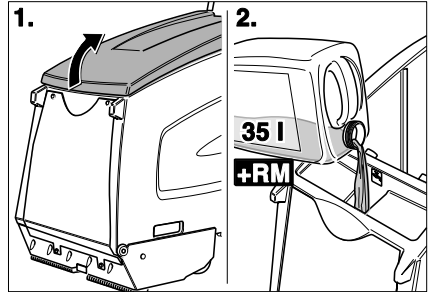

- افتح غطاء خزان المياه النظيفة.
- إملأ بالماء النقي.



خطر التعرض للضرر. لا تستخدم إلا مواد التنظيف الموصى بها. يتحمل المشغل مسئولية المخاطر المتزايدة بالنسبة لسلامة التشغيل وخطورة وقوع حوادث في حالة استخدام مواد تنظيف أخرى. لا تستخدم إلا مواد التنظيف الخالية من المذيبات وحمض الهيدروفلوريك وحمض الهيدروكلوريك.



لا تستخدم أية مواد تنظيف شديدة الرغوة.

قبل التشغيل

- ينبغي إزالة العبوة وصولاً إلى المنصة الخشبية.

تركيب السنادة الدفعية

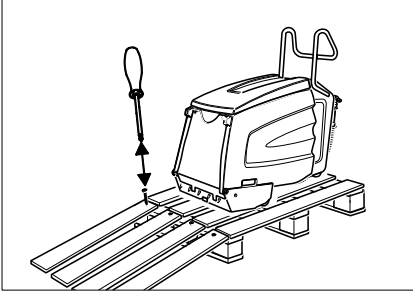

- ضع الألواح على حافة لوح التحميل. قم بضبط استواء الألواح بحيث تتواجد أما عجلات الجهاز. قم بتثبيت الألواح باستخدام المسامير.
- قم بتحريك الجهاز ببطء من على منصة التحميل.

قم بإزالة وسيلة الحماية من التجمد.



ملاحظة

- عند تصنيع الجهاز تم غسله بمادة حامية من التجمد. ويجب قبل تشغيله لأول مرة إزالة مادة الحماية من التجمد.
- املاً خزان المياه النقية بـ 10 لتر من الماء النقي.
- قم بالضغط على دواسة القدم.
- اضبط مفتاح الجهاز على التنظيف الرئيسي.
- اترك الجهاز يعمل حتى ينخفض الضغط على المانومتر.

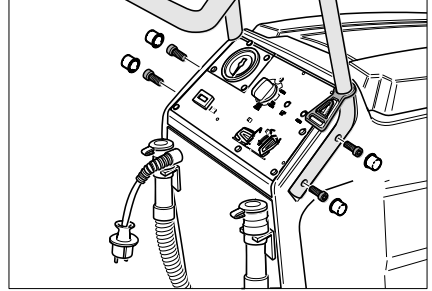

- قم بتركيب السنادة الدفعية في التجاويف الموجودة في الجهاز.
- وثب السنادة بواسطة الأربعة مسامير المرفقة.
- قم بتثبيت الغطاء.
- قم بتعليق خطافات تخفيف الجهد على السنادة الدفعية.

إنزال الجهاز

- تأكد من العجلات الخلفية، وقم بإزالة السنادات الخشبية المستخدمة لتثبيت العجلات.
- هناك أربعة ألواح أرضية مميزة خاصة بلوح التحميل تم تثبيتها بواسطة مسامير. قم بفك هذه الألواح.

التشغيل

تجهيز السير المتحرك/السلم المتحرك



خطر

- خطر الإصابة! من الممكن أن يبقى الجهاز عالماً ويتم تمريقه بواسطة السير المتحرك/السلم المتحرك. ينبغي فحص مناطق الدوس والأحاديث قبل التنظيف

عناصر الاستعمال والعناصر الوظيفية

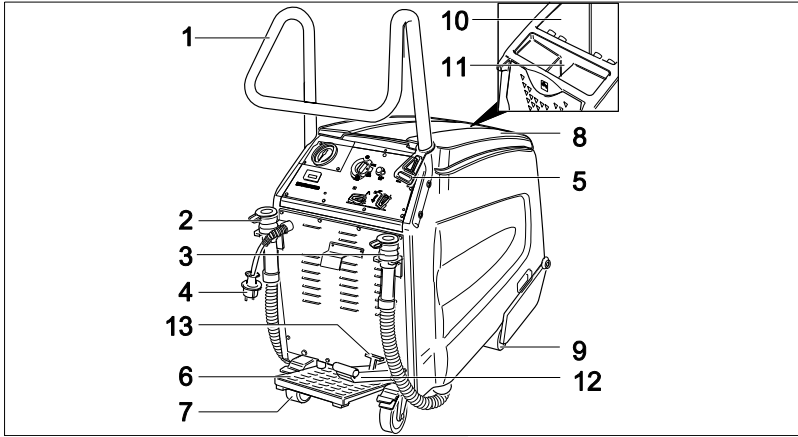

- | | |
|-------------------------------|---------------------------------|
| 1. سادة دفعية | 9. عجلات أمامية |
| 2. خرطوم تصريف المياه النقية | 10. خزان المياه المتسخة |
| 3. خرطوم تصريف المياه المتسخة | 11. فتحة ملء خزان الماء النقي |
| 4. قابس الشبكة | 12. دواسة لخفض/لرفع رأس الفرشاة |
| 5. خطافات وحدة تخفيف الإجهاد | 13. ذراع لتثبيت رأس الفرشاة |
| 6. دواسة القدم | |
| 7. عجلات خلفية بذراع تثبيت | |
| 8. غطاء خزان المياه المتسخة | |

لوحة التحكم

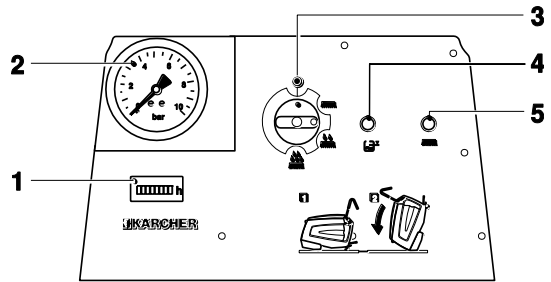

- | | |
|--|---------------------------------------|
| 1. عداد ساعات التشغيل | 5. لمبة تحكم "فرط تحميل محرك الفرشاة" |
| 2. مؤشر ضغط المضخة | |
| 3. مفتاح الجهاز | |
| 4. لمبة التحكم "خزان المياه المتسخة ممتلئ" | |

المتحركة الدائرة. تقوم الفرش الأسطوانية أثناء ذلك بالمعالجة بسائل التنظيف في أحادي السير المتحرك/السلام المتحركة في عكس اتجاه الدوران. وفي عملية مماثلة يتم شطف سائل التنظيف المتسخ عبر فرش الامتصاص إلى داخل خزان المياه المتسخة للجهاز.

يرجى قراءة دليل التشغيل الأصلي هذا قبل أول استخدام لجهازكم، ثم التعامل مع الجهاز وفقاً لتعليمات هذا الدليل والاحتفاظ بالدليل من أجل أي استخدام لاحق أو لأي مستخدم لاحق.



الاستخدام المطابق للتعليمات

- لا يجب استخدام هذا الجهاز إلا وفقاً للبيانات الواردة في دليل التشغيل هذا.
- لا يجوز استخدام الجهاز إلا لتنظيف مناطق الممشى للسيور والسلام المتحركة.
- يجب أن يتم ضبط اتجاه التشغيل للتجهيزة التي يجب تنظيفها بحيث يتحرك السير المتحرك/السلام المتحركة بعيداً عن الجهاز.
- لتنظيف السلام المتحركة لا يسمح باستخدام الجهاز إلا في النهاية السفلى للسلم المتحرك فقط.
- لا يجوز تزويد الجهاز إلا بالملحقات التكميلية الأصلية وقطع الغيار الأصلية فقط.

حماية البيئة

- المواد المستخدمة في التغليف قابلة لإعادة الاستخدام. يرجى عدم إلقاء الغلاف في القمامة المنزلية، بل قم بإعادة تدويره والانتفاع به مرة أخرى.
- تحتوي الأجهزة القديمة على مواد قيمة قابلة لإعادة التدوير والاستخدام ينبغي الاستفادة منها. غير مسموح بوصول البطاريات والزيوت وما شابه من المواد إلى البيئة. لذا يرجى التخلص من الأجهزة القديمة عن طريق أنظمة تجميع ملائمة.



إرشادات السلامة

تستخدم تجهيزات الحماية في حماية المستخدم ولا يسمح بفصلها أو التعامل معها أثناء تشغيلها.

دواسة القدم

لا يمكن أن يتم بدء تشغيل الجهاز إلا بعد أن يتم الضغط على دواسة القدم بشكل كامل إلى الأسفل. وبعد تحرير دواسة القدم تتوقف الآلة.

الوظيفة

يتم نشر سائل التنظيف (القادم من خزان المياه النقية) من المنظف المثبت للسلام المتحركة على السير المتحرك الدائر/السلام



THANK YOU!
MERCI! DANKE! ¡GRACIAS!



Registrieren Sie Ihr Produkt und profitieren Sie von vielen Vorteilen.

Register your product and benefit from many advantages.

Enregistrez votre produit et bénéficiez de nombreux avantages.

Registre su producto y aproveche de muchas ventajas.

www.kaercher.com/welcome



Bewerten Sie Ihr Produkt und sagen Sie uns Ihre Meinung.

Rate your product and tell us your opinion.

Évaluer votre produit et dites-nous votre opinion.

Reseñe su producto y díganos su opinión.



www.kaercher.com/dealersearch

Alfred Kärcher SE & Co. KG
Alfred-Kärcher-Str. 28-40
71364 Winnenden (Germany)
Tel.: +49 7195 14-0
Fax: +49 7195 14-2212

